

LỜI GIỚI THIỆU

Say sưa miệt mài trên con đường tìm hiểu về nền văn hóa Á Đông, từ tác phẩm “*Thời Hùng Vương qua truyền thuyết và huyền thoại*” rồi “*Thời Hùng Vương và bí ẩn lục thập hoa giáp*” và bây giờ là cuốn “*Tìm về cội nguồn kinh Dịch*”, tác giả Nguyễn Vũ Tuấn Anh dường như không biết mệt mỏi, đã cố gắng tham khảo tìm tòi, luận cổ suy kim rồi vắt óc mình mà đưa ra những phát kiến mới lạ trong Dịch học để cống hiến cho mọi người.

Thiện chí và công phu của tác giả tưởng đáng nên trân trọng.

Trong “*Tìm về cội nguồn kinh Dịch*” tác giả lập luận rằng:

Dịch học mà ta nghiên cứu xưa nay được ghi trên các cổ thư chữ Hán có cả trăm pho ngàn quyển, nhưng phần nhiều các luận thuyết lại khác biệt nhau. Thậm chí những luận thuyết đó lại trái ngược, mâu thuẫn nhau. Do vậy mà: mặc dầu việc ứng dụng Dịch lý trong mọi lĩnh vực sinh hoạt của xã hội Đông phương từ bao đời nay vẫn luôn luôn có giá trị cao, nhưng hệ thống lý luận của nó lại có chỗ chưa đủ sức thuyết phục nhiều người. Sự mâu nhiệm có tính huyền bí của nó chưa được khai phát, khải minh, nên nhiều người đã nhận xét một cách dễ dãi và cho rằng khó tin... Vậy ta cần phải tìm hiểu cho ra mặt khiếm khuyết này để đưa Dịch học về chỗ đứng đích thực của nó.

Sách vở bằng chữ Hán viết về Dịch học trong nền văn minh Hoa Hạ chưa đủ tin cậy tức là có vấn đề. Vì vậy ta phải tìm nó ở nơi một nền văn minh thân cận khác, đó là nền văn minh Lạc Việt. Tác giả đưa ra những nét văn hóa truyền thống trong sinh hoạt dân gian Việt Nam để tìm cho ra đâu là chân lý, đâu là nguồn gốc. Sách viết với những phát kiến và lập luận khác hẳn với các sách viết về Dịch học xưa nay, thì chắc chắn rằng sẽ không tránh khỏi sẽ có ít nhiều búa rìu dư luận. Bởi vì việc nhận định đúng sai, hay dở là quyền của độc giả.

Tưởng cũng nên lưu ý bạn đọc: sách nghiên cứu tất nhiên là phải có phát kiến (dù chưa biết đúng sai). Trong những phát kiến của tác giả, có phát kiến mà cổ nhân cũng có kẻ đồng tình. Như việc tác giả sửa lại vị trí và thuận tự của Hậu thiên Bát quái thì nhà Dịch học Bảo Ba vào thời nhà Nguyên bên Trung Quốc, cũng đã từng làm giống

vậy, đó là đã lập thêm “Trung thiên Bát quái đồ”, nằm giữa Tiên thiên Bát quái và Hậu thiên Bát quái (!).

Vấn đề mới mẻ được đưa ra tất nhiên sẽ có sự nhận xét của dư luận, và bạn đọc chúng ta chắc không quên câu nói của người xưa “Bất đắc dĩ nhân phế ngôn” (không bỏ qua lời nói (dẫu là) bỏ đi của người khác). Biết đâu sau từ những phát kiến mới lạ trong “*Tìm về cội nguồn kinh Dịch*” sẽ là sự tiếp theo của những phát kiến tân kỳ khác để ta có thể đi sâu vào con đường Dịch học ngút ngàn.



LÊ GIA

LỜI NÓI ĐẦU

Trong những sách cổ của nền văn minh Đông phương, người ta thường nói đến những phương pháp ứng dụng được thực hiện với một thời gian tính bằng thiên niên kỷ cho hầu hết mọi lĩnh vực trong xã hội Đông phương cổ: thiên văn, địa lý, y lý, lịch số và cả trong dự đoán tương lai cho số phận của mỗi con người một cách hiệu quả. Những phương pháp ứng dụng này đều có phương pháp luận của nó, nhưng lại thiếu hẳn một hệ thống lý thuyết căn bản. Do đó, người ta không thể so sánh giữa phương pháp luận được thể hiện trên thực tế ứng dụng với một hệ thống lý thuyết cần có để tìm ra tính hợp lý, dù chỉ là một tính hợp lý với chính nó. Người ta chỉ có thể căn cứ vào hiệu quả của những phương pháp ứng dụng trên thực tế và liên hệ về mặt hiện tượng với khoa học hiện đại để khám phá. Nhưng trong thực tế ứng dụng của nền văn minh phương Đông có những hiện tượng mà khoa học hiện đại chưa thể lý giải được. Bởi vậy, đó là nguyên nhân để đến tận ngày hôm nay khi bạn đang đọc cuốn sách này, việc tìm hiểu những bí ẩn của nền văn hóa cổ Đông phương vẫn đi vào bế tắc. Giáo sư Lê Văn Sửu – một học giả có nhiều công trình nghiên cứu văn hóa cổ Đông phương – đã nhận xét trong tác phẩm *Nguyên lý thời sinh học cổ phương Đông* của ông như sau:

Gần đây có rất nhiều nhà khoa học ở đủ mọi ngành và ở nhiều nơi trên thế giới, với các phương tiện hiện đại có nhiều đặc tính ưu việt như: tinh vi, nhanh chóng, chính xác trong tay, họ đã và đang nghiên cứu nền tảng của di sản văn minh phương Đông này. Thế nhưng, sự tiếp cận thực chất của nó còn đang là một khó khăn to lớn.

Sự huyền ảo của nền văn minh Đông phương không phải chỉ đối với các học giả Tây phương, mà ngay với những nhà nghiên cứu Đông phương cũng chưa hiểu được nó. Bởi vậy cho đến tận ngày hôm nay, những cuộc tranh luận, phản bác, minh chứng vẫn chưa kết thúc. Không ít những học giả đơn giản hóa vấn đề bằng cách cho rằng sự huyền bí của văn minh Đông phương mang tính mê tín dị đoan. Đương nhiên với một nhận xét như trên thì chỉ có thể kết luận rằng những thành tựu của nền văn minh Đông phương liên quan đến một học thuyết còn bí ẩn là Âm dương – Ngũ hành như thiên văn, y lý, lịch số, dự đoán

tương lai... đều chỉ là do kinh nghiệm tích lũy và không còn gì để bàn. Nhưng với nhận xét như vậy, không lý giải được sự tồn tại của những phương pháp luận cho sự ứng dụng có hiệu quả trên thực tế của nền văn minh Đông phương đã trải hàng thiên niên kỷ. Bởi vậy, nhận xét cho rằng nền văn minh Đông phương mang tính mê tín dị đoan là không thuyết phục.

Cũng không ít những học giả hoài nghi nhận xét trên và đi tìm cội nguồn của nền văn minh Đông phương đầy bí ẩn. Tính hợp lý của những học giả đi theo hướng này chính là sự ứng dụng trên thực tế trải hàng ngàn năm của học thuật Đông phương, đã chứng tỏ một sự tồn tại khách quan mà tri thức khoa học hiện đại chưa nắm bắt được. Một thí dụ cho những hiện tượng bí ẩn của văn minh phương Đông là sự tồn tại của những đường kinh Lạc và những huyết vị trên cơ thể con người. Hoặc hiện tượng các thuật sĩ Yoga có thể tự chôn sống, vượt quá giới hạn cho phép mà những tri thức khoa học hiện đại phát hiện được trong sự vận động tâm sinh lý của con người. Điều đặc biệt đáng lưu ý ở đây là: năng lực của những thuật sĩ Yoga không phải do bẩm sinh, mà là một sự luyện tập có phương pháp hẳn hoi. Nguyên lý lý thuyết căn bản nào đã tạo ra phương pháp để đạt được hiệu quả vượt ngoài khả năng của tri thức hiện đại?

Nếu kinh Lạc và Yoga chỉ là những hiện tượng trong đời sống thì trong nền văn minh Đông phương đã tồn tại những giá trị văn hóa lớn đầy bí ẩn. Một trong những sự bí ẩn lớn của nền văn hóa Đông phương chính là Bát quái của Dịch học. Sự vận động của Bát quái đã thách đố tri thức của nhân loại kể từ khi nó được phát hiện đến nay trải đã hàng ngàn năm. Đã hàng ngàn cuốn sách chồng lên nhau (*), thậm chí gần đây Unesco đã tổ chức bốn cuộc hội nghị về kinh Dịch, tập trung hầu hết những nhà nghiên cứu Dịch học trên thế giới, cũng chưa lý giải được những bí ẩn của nó. Hiện nay, Unesco và ngay tại những nước có nền khoa học tiên tiến như: Anh, Pháp, Đức, Mỹ đều có những hội nghiên cứu kinh Dịch. Mặc dù với một qui mô lớn như vậy, nhưng có

* *Chú thích: Theo tư liệu từ cuốn “Kinh dịch & cấu hình tư tưởng Trung Quốc” (tác giả Lê Ngọc Dũng & Lê Anh Minh, Nxb Khoa học xã hội, 1999) thì cho đến năm 1993 có tất cả 1171 bộ, 4397 cuốn sách viết bằng chữ Hán về kinh Dịch, trong đó có 9 bộ được coi là viết trước thời Tần. Riêng sách viết về Lạc thư Hà đồ - cũng tính đến thời gian nói trên - có 153 bộ, 156 cuốn. Chưa tính đến sách viết về kinh Dịch ngoài chữ Hán.*

thể nói rằng sự nghiên cứu về kinh Dịch chính thức phát triển từ thời Hán cho đến tận ngày hôm nay – trải hơn 2000 năm – hầu như vẫn bế tắc.

Nguyên nhân của sự bế tắc này vì phạm trù của kinh Dịch bao trùm từ sự vận động của vũ trụ cho đến những hiện tượng liên quan đến con người, đáp ứng được những nhu cầu của con người trong xã hội Đông phương cổ. Nhưng kinh Dịch lại thiếu hẳn một hệ thống lý luận căn bản. Hay nói đúng hơn là đã thất truyền, những cái còn lại thì rất mơ hồ, không đủ chứng tỏ tầm cỡ của một học thuyết mà Bát quái chỉ là đồ hình ký hiệu tổng hợp của một hệ thống lý thuyết cần có. Do đó, những bản văn và hệ thống ký hiệu của kinh Dịch lưu truyền hiện nay chỉ có thể coi là một phương pháp ứng dụng đã có sẵn. Người ta không thể so sánh tính hợp lý giữa những vấn đề được đặt ra trong kinh Dịch với hệ thống lý thuyết bản nguyên là tiền đề cần có của nó. Đây là nguyên nhân sự bí ẩn của kinh Dịch. Bởi vậy, mặc dù rất nhiều công phu trải hàng ngàn năm, nhưng hầu hết các sách nghiên cứu từ thời Hán trở lại đây gần như chỉ căn cứ vào những vấn đề được đặt ra trong kinh Dịch để cố gắng giải thích những cái đã có sẵn. Có thể đúng và cũng có thể sai, đôi khi trái ngược nhau không có cách nào kiểm chứng để tìm hiểu về bản chất của nó. Kinh Dịch được coi là một kỳ thư đã tạo nên sự bí ẩn hàng thiên niên kỷ. Mặc cho sự thăng trầm của lịch sử, kinh Dịch vẫn là một sự bí ẩn kỳ vĩ, sừng sững thách đố trí tuệ của con người.

Từ sự bế tắc trong việc tìm hiểu kinh Dịch trải hơn 2000 năm qua, đã dẫn đến một giả thuyết về những sai lệch có thể có trong kinh Dịch với thực tế nguyên thủy đã tồn tại của nó được trình bày trong sách này. Bởi vì, nếu có sự sai lệch giữa thực tế tồn tại nguyên thủy của kinh Dịch với bản văn kinh Dịch được lưu truyền qua cổ thư chữ Hán; trong khi thiếu hẳn một hệ thống lý thuyết bản nguyên cần có để so sánh, thì người ta không thể nào khám phá được những bí ẩn của nó. Không ai có thể đạt được một sự hoàn thiện mà bắt đầu bằng sự sai lệch bất hợp lý.

Khi khoa học hiện đại bắt đầu nhìn lại quá khứ, những nhà khoa học trên thế giới đã xem xét kinh Dịch với tri thức của con người hiện đại và liên hệ với những thành tựu hiện nay. Trong cuốn *Kinh Dịch với vũ trụ quan Đông phương* (Giáo sư Nguyễn Hữu Lượng. Nxb TP. Hồ

Chí Minh – 1992) phần thay lời giới thiệu có tựa là “Tìm hiểu về kinh Dịch” do ông Trần Nguyên (viết theo De R. Wilhem. Yi King – với chú thích: đăng trong Phụ san Khoa học phổ thông số 190, tháng 6 – 1992) đã viết :

“Kinh Dịch đã được ứng dụng dần dần vào khoa học kỹ thuật phương Tây.

Người thực hiện sớm nhất có lẽ là Leibniz, triết gia và toán học gia người Đức (1646 – 1716). Ông đã quan sát Bát quái, nghĩ ra phép nhị phân thay cho phép thập phân bằng cách chỉ dùng hai con số: 1 làm dương và 0 làm âm để mã vào máy tính điện tử. Hai con số này thành mỗi nhóm 6 số và gồm 64 nhóm, khi có điện vào đèn bật là 1 và điện tắt là 0, cứ như thế để truyền các tín hiệu.

Còn C. G. Jung là một người gốc Thụy Sĩ đã cùng với Freud tạo ra khoa phân tâm học (Psychanalyse). Ông cũng là bạn thân của R. Wilhem, người đã dịch kinh Dịch ra tiếng Đức. Jung cho là có thể sử dụng kinh Dịch để tìm hiểu tiềm thức con người, trong đó có việc bói toán.

Lưu Tử Hoa, một nhà bác học Trung Quốc ở Anh cũng nói là đã vận dụng nguyên lý “Bát quái” từ năm 1930, đã tìm ra quỹ đạo hành tinh thứ 10 trong hệ Mặt trời.

Hai nhà vật lý học người Mỹ gốc Trung Hoa là Lý Chính Đạo (Tsung Tao Lee) giáo sư Đại học Princeton và Dương Chấn Ninh (Tchen Ning Ang), giáo sư Đại học Columbia đã tuyên bố nhờ nghiên cứu kinh Dịch mà biết rằng trong thế giới điện tử, phía trái và phía phải không như nhau, dương thì 9 mà âm thì 6, có tỷ số là 3/2. Hai ông chứng minh khi hạt nguyên tử nổ thì bắn ra những ly tử âm và ly tử dương, tia dương bắn xa hơn tia âm theo tỷ lệ 3/2 tạo ra định luật cơ ngẫu. Hai ông đã được giải Nobel Vật lý năm 1957.

Các bác sĩ Âu Tây ngày nay muốn học qua Đông y đều phải thuộc lý thuyết sinh khắc của Âm dương Ngũ hành, đặc biệt là khoa châm cứu. Họ đều ngạc nhiên về kinh huyệt có thể châm tê để giải phẫu một cách không đau cho người bệnh.

Ngày nay người ta đã đem đối chiếu kinh Dịch với nhiều lý thuyết triết học, khoa học Tây phương như lý thuyết về nguyên tử, thuyết sinh vật tiến hóa của Lamarck Darwin, biện chứng pháp của Hegel, Karl Marx, thuyết tương đối của Einstein với phương trình $E = mc^2$, lý thuyết quan trọng, người ta hy vọng qua kinh Dịch sẽ ước đoán để tìm ra những cái mới rồi sẽ dùng khoa học để kiểm chứng lại. Như vậy là đúng với lời của nhà toán học Pháp H. Poincaré đã nói: “Phòng đoán trước rồi hãy chứng minh! Tôi có cần nhắc lại chăng rằng chính

như vậy mà đã có những phát minh quan trọng”.

Hiện nay, chưa có một công trình khoa học nào chứng minh được sự tồn tại một hệ thống lý thuyết căn bản là tiền đề dẫn đến sự hình thành của Bát quái và sự vận động của nó. Thậm chí cũng chưa hề có một công trình nghiên cứu nào chứng minh được tính hợp lý trong sự tương quan giữa những vấn đề được đặt ra trong kinh Dịch. Vậy trên cơ sở lý thuyết nào để có sự liên hệ như đã trích dẫn ở trên? Phải chăng đây là một sự liên hệ khiên cưỡng do những hiện tượng trùng lặp? Hay là kinh Dịch với những ký hiệu của nó chính là một siêu công thức phản ánh một chân lý bao trùm lên mọi sự vận động trên mọi lĩnh vực từ vũ trụ đến những hiện tượng liên quan đến con người. Do đó, những sự phát hiện của khoa học hiện đại đều nằm trong phạm trù của nó. Bởi vậy, có sự liên hệ về mặt hiện tượng, mặc dù người ta chưa khám phá được bí ẩn của kinh Dịch? Nhưng nếu như Bát quái và 64 quẻ là một siêu công thức thì đó là một công thức không có nguyên lý lý thuyết khởi nguyên và đó cũng là điều bí ẩn lớn nhất của Bát quái.

Các nhà khoa học hiện đại đang mơ ước:

“Tạo ra một lý thuyết thống nhất các định luật vũ trụ! Một siêu công thức bao trùm mọi định luật của thiên nhiên, hoàn toàn có thể giải thích được mọi sự kiện bao quanh con người từ những hạt vật chất cực nhỏ đến những thiên hà khổng lồ” (*).

Trong lịch sử văn minh cổ Đông phương tồn tại một cách huyền ảo thuyết Âm dương và Ngũ hành. Về mặt hiện tượng, phải chăng thuyết Âm dương Ngũ hành chính là một học thuyết hoàn chỉnh và nhất quán với chính nó, một siêu lý thuyết bao trùm mà các nhà khoa học đang mơ ước và kinh Dịch chỉ là một hệ thống ký hiệu? Hay đúng hơn là một công thức tổng hợp của học thuyết này? Phải chăng chính nền văn minh cổ Đông phương đã đạt đến điều mà khoa học hiện đại đang mơ ước theo cái nhìn của thời đại đó?

Cuốn *Tìm về cội nguồn kinh Dịch* được biên soạn xuất phát từ giả thuyết cho rằng: Học thuyết Âm dương – Ngũ hành là một học thuyết vũ trụ quan nhất quán và hoàn chỉnh của một nền văn minh cổ đã bị hủy diệt và kinh Dịch chính là một siêu công thức của học thuyết

* *Chú thích: Trích đoạn trong bài “Ba thách thức lớn của khoa học trong thế kỷ 21” - Kiến thức ngày nay số 314 - 1/5/1999)*

này. Giả thuyết này cho rằng: Bản văn kinh Dịch được lưu truyền qua cổ thư chữ Hán là một bản văn không hoàn chỉnh và trong đó đã sai lệch so với thực tế nguyên thủy của nó. Nền văn minh cổ đó chính là nền văn minh Văn Lang dưới triều đại của các vua Hùng, tổ tiên của người Việt.

Trên cơ sở của giả thuyết đã nêu, cuốn ***Tìm về cội nguồn kinh Dịch*** nhằm tìm về thực tế đã tồn tại của kinh Dịch trên cơ sở sự tương quan một cách hợp lý với những hiện tượng thuộc phạm trù của nó. Một trong những sai lệch lớn nhất có tính chất tiên quyết cần hiệu chỉnh: đó chính là nền văn minh xuất xứ của kinh Dịch. Tìm về cội nguồn đích thực của kinh Dịch sẽ là một điều kiện cần thiết để tái tạo chiếc chìa khóa mở kho tàng đầy bí ẩn của văn minh Đông phương.

Văn hóa và những giá trị nhân bản của nó là tài sản chung của nhân loại. Sự phục hồi và gìn giữ những giá trị văn hóa đã thất truyền trong quá khứ là một trong những cố gắng của con người và cũng là nhu cầu cho sự phát triển xã hội. Tìm về cội nguồn đích thực của những giá trị văn hóa Đông phương là một phương tiện quan yếu nhằm chứng minh quan điểm cho rằng: Thời đại Hùng Vương chính là cội nguồn lịch sử nền văn hiến gần 5000 năm của dân tộc Việt Nam. Đó chính là cái nôi của nền văn minh Đông phương cổ đại. Quan điểm này đã được trình bày trong cuốn *Thời Hùng Vương qua truyền thuyết và huyền thoại* (Nxb Văn hóa thông tin 2002) và cuốn *Thời Hùng Vương và bí ẩn Lạc thập Hoa giáp* (Nxb Văn hóa thông tin 2002). Sự chứng minh tính bất hợp lý trong bản văn kinh Dịch và những vấn đề liên quan được lưu truyền qua cổ thư chữ Hán, dẫn đến sự hiệu chỉnh lại kinh Dịch thông qua ca dao tục ngữ, truyền thuyết và những trò chơi trẻ em mà ông cha còn truyền lại trong nền văn hóa Việt Nam, sự tiếp nối của nền văn minh Lạc Việt sẽ minh chứng cho quan điểm trên.

Nhưng đây là một công việc rất khó khăn vì sự bí ẩn của Bát quái đã thách đố trí tuệ những ai quan tâm đến nó từ hàng ngàn năm. Bởi vậy, với khả năng có hạn, công việc thì quá lớn lao, do đó vấn đề chưa thể giải quyết rốt ráo trong cuốn sách này. Rất mong được bạn đọc quan tâm đóng góp ý kiến. Hy vọng cuốn ***Tìm về cội nguồn kinh Dịch*** sẽ là những đóng góp nhỏ tiếp nối với những công trình nghiên cứu đồ sộ của các học giả cổ kim.

Xin chân thành cảm tạ bạn đọc quan tâm.

PHÂN DẪN NHẬP

Cuốn *Tìm về cội nguồn kinh Dịch* không nhằm giới thiệu nội dung của kinh Dịch theo cách hiểu phổ biến từ trước đến nay qua cổ thư chữ Hán, mà là một sự cố gắng làm sáng tỏ một trong những hiện tượng bí ẩn của nền văn hóa Đông phương, đó là căn nguyên của Bát quái. Bởi vậy, cuốn sách này sẽ không trình bày toàn bộ nội dung kinh Dịch, mà chỉ giới thiệu lịch sử và tóm lược nội dung của nó thông qua các tài liệu của các học giả nghiên cứu về kinh Dịch để chứng minh cho giả thuyết nêu trên. Cuốn sách này cũng không nhằm mục đích chứng minh tính khoa học hoặc phi khoa học của thuyết Âm dương - Ngũ hành, mà chỉ chứng minh sự tồn tại trên thực tế của học thuyết này, một thực tế đã bị khuất lấp hàng thiên niên kỷ. Người viết hy vọng việc tìm lại căn nguyên của Bát quái và những bí ẩn trong lịch sử kinh Dịch sẽ là phương tiện chứng minh một giai đoạn huyền sử của Việt Nam đó là thời Hùng Vương, quốc gia đầu tiên của người Lạc Việt.

Nội dung cuốn sách được chia làm bốn phần:

Phần một: Giới thiệu tóm lược lịch sử, nội dung của kinh Dịch với những diễn biến và ý kiến của các nhà nghiên cứu cổ kim. Trong phần này là những tư liệu được tóm lược, trích dẫn trên cơ sở những tài liệu sâu tầm được.

Phần hai: Trình bày những mâu thuẫn trong sự diễn biến và hình thành kinh Dịch và những vấn đề liên quan, trên cơ sở sự tương quan hợp lý theo cách nhìn của người viết, từ đó chứng minh cho cơ sở của giả thuyết nêu trên.

Phần ba: Hiệu chỉnh lại những sai lầm căn bản của kinh Dịch từ cổ thư chữ Hán trên cơ sở sự tương quan hợp lý của những vấn đề đã đặt ra ở phần hai, từ những di sản văn hóa còn lưu truyền trong dân gian Việt Nam và Trung Quốc.

Phần bốn: Từ những nguyên lý căn bản của thuyết Âm dương - Ngũ hành và Bát quái đã được hiệu chỉnh, lý giải những hiện tượng bí ẩn khác liên quan và là sự minh chứng tiếp tục cho giả thuyết đã nêu.

Kinh Dịch bắt đầu được sự chú ý của các nhà nghiên cứu lưu truyền từ đời Hán, có hai bộ phận chính là ký hiệu của 64 quẻ và phần kinh văn. Theo truyền thuyết và cổ thư chữ Hán thì phần kinh văn này do Chu Văn Vương, Chu Công và Khổng tử viết (sẽ được trình bày kỹ hơn ở phần I, chương I – *Lịch sử kinh Dịch theo cổ thư chữ Hán*). Do phần kinh văn quá dài, những bản dịch có đôi chỗ khác nhau. Thậm chí do nhiều đoạn kinh văn tối nghĩa, nên các học giả nghiên cứu Dịch học đôi khi mâu thuẫn nhau trong cách dịch và lý giải. Vì vậy, chỉ xin giới thiệu nội dung và trích dẫn những đoạn cần thiết nhằm minh chứng cho giả thuyết đặt ra. Bởi vậy, để tiện tham khảo và so sánh với những vấn đề được nêu ra trong cuốn sách này, bạn đọc có thể tham khảo cuốn ***Kinh Dịch với vũ trụ quan Đông phương*** của Nguyễn Hữu Lượng (Nxb Tp. Hồ Chí Minh, 1992) và một trong ba cuốn sau đây: ***Kinh Dịch*** của Ngô Tất Tố (Nxb Tp. Hồ Chí Minh, 1992); ***Kinh Dịch - Đạo của người quân tử***, Nguyễn Hiến Lê (Nxb Văn học, 1994); ***Kinh Dịch và đời sống***, Hải Ân (Nxb Văn hóa dân tộc, Hà Nội, 1996) - để tham khảo và đối chiếu.

Những bản văn kinh Dịch được dịch ra chữ quốc ngữ hiện lưu hành thường không thống nhất về danh từ, thí dụ như trong kinh văn: phần được coi là của Chu Văn Vương soạn thảo có sách viết là Soán từ, có sách viết là Thoán từ, nhưng trong sách này thống nhất chung là Soán từ. Lời kinh văn được coi là của Khổng tử, có sách gọi là Thoán từ (thượng, hạ) truyện, có sách gọi là Soán từ (thượng, hạ) truyện; trong sách này gọi là Thoán từ (thượng, hạ) truyện.

Bát quái đôi khi được diễn đạt là 8 quẻ; nhưng những quẻ kép cũng được gọi là quẻ... Trong cuốn sách này có một số qui ước như sau:

Tám ký hiệu căn bản của Dịch học (tức Bát quái) mỗi ký hiệu đều được gọi là “quái”.

Hai “quái” chồng lên nhau (tức “trùng quái”) được gọi là “quẻ”.

Trong các sách, khi trình bày những đồ hình liên quan đến kinh Dịch thì phương Bắc thường đặt ở phía dưới, phương Nam đặt ở phía trên. Trong sách này, tất cả những đồ hình trưng dẫn để chứng minh những vấn đề thuộc phạm trù kinh Dịch liên quan đến phương vị đều được sắp xếp phù hợp với những qui ước về phương vị bản đồ hiện đại

để bạn đọc dễ dàng phân định, như: phương Bắc ở phía trên, phương Đông ở bên phải, phương Nam ở phía dưới và phương Tây ở bên trái; ngoại trừ sự trích dẫn thì phương vị để nguyên theo tư liệu đã trích dẫn.

Trong sách này, phần trích dẫn tư liệu được thể hiện bằng kiểu chữ “Vni-Helve 10”. Trong phần trích dẫn, để lưu ý bạn đọc, những chữ in đậm là do người viết thực hiện. Phần chính văn của người viết được thể hiện bằng kiểu chữ “Vni-Times 12”.

Mặc dù đã rất cố gắng, nhưng do khả năng có hạn, chắc chắn không thể tránh khỏi những thiếu sót. Mong được quý độc giả lượng thứ.



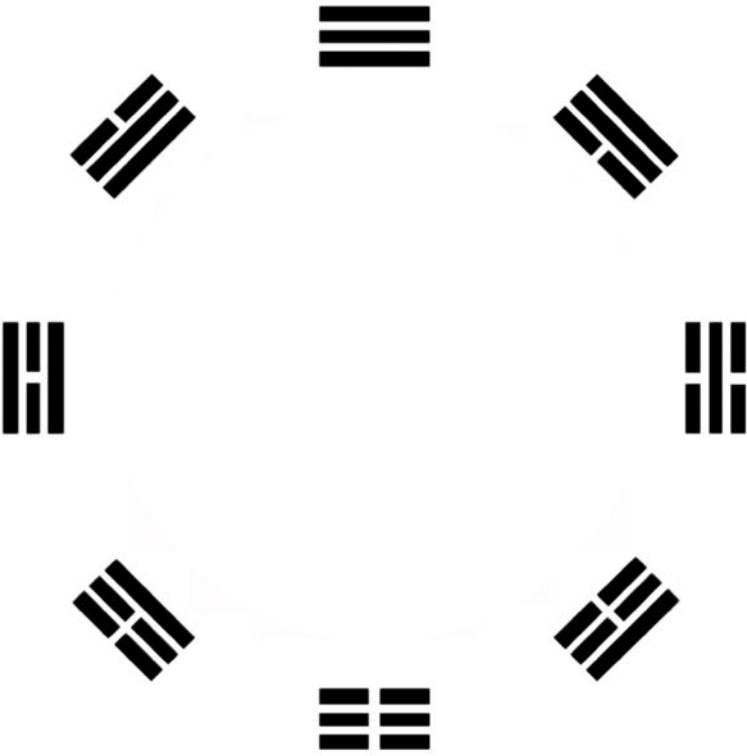

PHẦN I

LỊCH SỬ KINH DỊCH

**THEO CỔ THƯ CHỮ HÁN
VÀ
NHỮNG VẤN ĐỀ LIÊN QUAN**



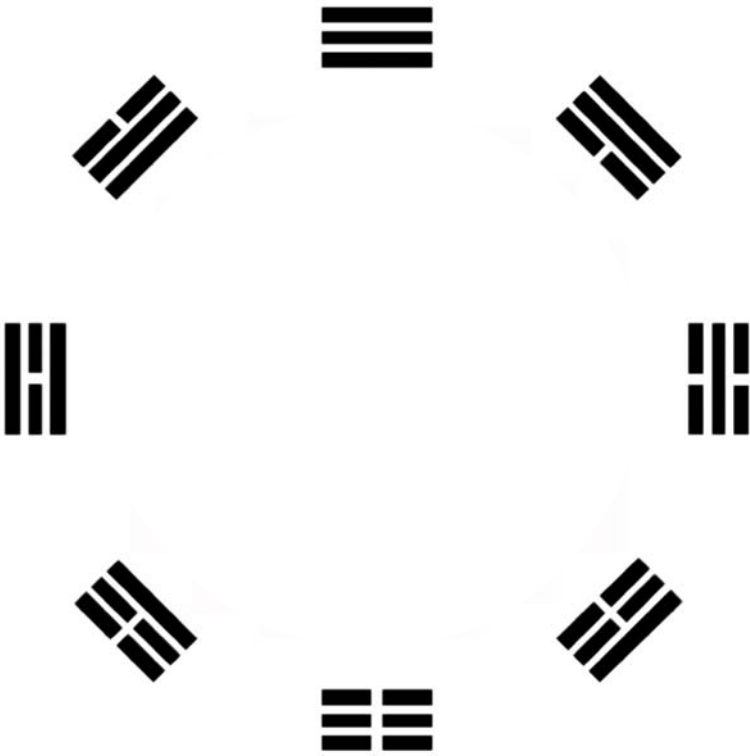

Chương I

TÓM LƯỢC LỊCH SỬ KINH DỊCH THEO CỔ THƯ CHỮ HÁN

Tương truyền vào thời tối cổ, vua Phục Hy – vị vua huyền thoại của Trung Quốc, niên đại khoảng 3500 năm trước CN (có sách chép 4477 – 4363 trước CN) – là người đầu tiên phát minh ra những ký hiệu nguyên thủy của kinh Dịch.

Hệ từ hạ chương II – tiết 1 trong kinh Dịch chép:

Cổ giả Bào Hy thị chi vương thiên hạ dã, nguỡng tắc quan tượng ư thiên, phủ tắc quan pháp ư địa; quan điều thú chi văn, dĩ địa chi nghi; cận thủ chư thân, viễn thủ chư vật; ư thị thủy tác Bát quái dĩ thông thần minh chi đức, dĩ loại vạn vật chi tình.

Vua Phục Hy () ngửa xem tượng trời, cúi xem phép tắc dưới đất, xem các vân vẽ của chim muông cùng những thích nghi của trời đất. Gần thì lấy thân mình, xa thì lấy ở vật, thế rồi mới làm ra Bát quái để thông suốt cái đức của thần minh và phân loại các tính của vạn vật.*

Sau đó vua Phục Hy kết hợp 8 quái thuộc Tiên thiên Bát quái thành một hệ thống 64 quẻ kép gọi là Hy Dịch. Hệ thống Hy Dịch chỉ gồm những ký hiệu không có văn tự (tuy nhiên, đồ hình Tiên thiên Bát quái và hệ thống 64 quẻ của vua Phục Hy chỉ được công bố vào đời Tống; kinh Dịch truyền từ đời Hán đến trước Tống không có đồ hình Tiên thiên Bát quái và hệ thống quẻ Hy Dịch, xin trình bày rõ hơn ở phần sau).

Đến đời vua Đại Vũ (2205 năm trước CN), là vị vua khai sáng nhà Hạ của Trung Quốc. Tương truyền ngài đi trị thủy đến sông Lạc bắt được con rùa thần trên mai có ghi một đồ hình kỳ bí, ngài chép lại gọi là Lạc thư. Trên cơ sở Cửu cung của Lạc thư, ngài lập ra Hồng phạm cửu trù. Hiện tượng đầu tiên của thuyết Ngũ hành xuất hiện ở trù thứ nhất của Hồng phạm cửu trù.

* Chú thích: Họ Bào Hy nói đến trong Hệ từ hạ được hiểu là vua Phục Hy.

ĐỒ HÌNH LẠC THỦ
(Do vua Vũ phát hiện)

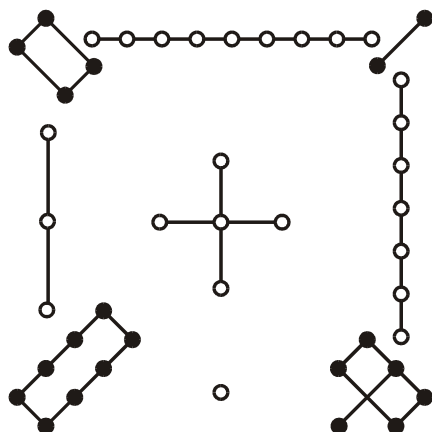

HỒNG PHẠM CỬU TRÙ
(Phép lớn chín khu)

Ngũ Kỳ 4 <i>Lịch số</i>	Ngũ Phúc Lục Cực 9 <i>Thường và Phạt</i>	Ngũ sự 2 <i>Hiện tượng nội giới</i>
Bát chính 3 <i>Tổ chức quốc gia</i>	Hoàng cực 5 <i>Trung tâm vũ trụ</i>	Kê nghi 7 <i>Chiêm nghiệm</i>
Thử trưng 8 <i>Thời tiết</i>	Ngũ hành 1 <i>Hiện tượng ngoại giới</i>	Tam đức 6 <i>Xử thế, uết vật</i>

Hệ từ thượng, chương XI trong kinh Dịch chép:

“Thị cố thiên sinh thần vật, thánh nhân tắc chi, thiên địa biến hóa, thánh nhân hiệu chi; thiên thù tượng, hiện cát hung, thánh nhân tượng chi. Hà xuất đồ, Lạc xuất thư, thánh nhân tắc chi”.

Với đoạn văn trên hầu hết các sách nghiên cứu về kinh Dịch từ thời Hán đến nay đều hiểu như sau:

“Trời sinh ra thần vật, thánh nhân áp dụng theo; trời đất biến hoá thánh nhân bắt chước; trời bày ra hình tượng hiện ra sự tốt xấu, thánh nhân phỏng theo ý tượng”; riêng câu “Hà xuất đồ, Lạc xuất thư, thánh nhân tắc chi” được hiểu rằng Hà là sông Hoàng Hà; Lạc là sông Lạc Thủy; bởi vậy nên được hiểu là: “Bức đồ hiện ra ở sông Hoàng Hà, hình chữ hiện ra ở sông Lạc, thánh nhân áp dụng theo” ().*

Theo Khổng An Quốc – một danh nho thời Tây Hán, cháu 12 đời của Khổng tử – người phát hiện ra những sách cổ được coi là kinh điển của Nho giáo trong vách nhà Khổng tử và là người đầu tiên chú giải kinh Dịch, viết về sự liên hệ giữa Bát quái với Hà đồ như sau:

* Chú thích: Còn một cách hiểu thứ hai cho câu này, liên quan đến một cuốn kinh điển khác của Nho giáo. Xin được trình bày rõ hơn ở phần sau.

“Đời vua Phục Hy có con Long Mã xuất hiện trên sông Hà. Nhà vua bèn bắt chước theo những vằn của nó để vạch Bát quái; gọi là Hà đồ”.

ĐỒ HÌNH HÀ ĐỒ
(Do vua Phục Hy phát hiện)

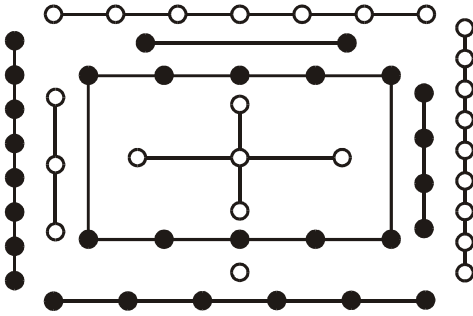

CỬU CUNG HÀ ĐỒ

2	7	4
3	5-10	9
8	1	6

Người đầu tiên viết về vua Đại Vũ tìm được Lạc thư và những vấn đề liên quan, cũng là Khổng An Quốc. Ông ta viết:

“Đời vua Vũ có con thần quy xuất hiện trên sông Lạc. Nhà vua bèn nhân đó mà xếp đặt để làm thành 9 loại, gọi là Lạc thư”.

Qua gần 3000 năm, kể từ thời vua Phục Hy đến cuối đời nhà Ân Thương, vua Chu Văn Vương (có niên đại khoảng 1200 năm trước CN) là một chư hầu của Ân Thương; khi bị cầm tù ở ngục Dữu Lý, đã nghiên cứu Tiên thiên Bát quái. Vua Văn Vương đã dựa trên đồ hình Lạc thư của vua Đại Vũ sắp xếp lại vị trí 8 quái trong Tiên thiên Bát quái của vua Phục Hy thành Hậu thiên Bát quái. Sau đó, ông kết hợp 8 quái của Hậu thiên thành một hệ thống 64 quẻ kép Hậu thiên và viết rõ nghĩa lại từng quẻ gọi là Soán từ. Tiếp theo, đời con của ông là Chu Công Đán viết rõ nghĩa từng hào trong quẻ kép gọi là Hào từ (mỗi quái có 3 vạch, mỗi vạch gọi là một hào, mỗi quẻ có 6 hào gồm 2 quái). Đến đây, bộ Chu dịch (hiểu theo nghĩa là Dịch của nhà Chu) được căn bản hoàn thành. Tương truyền khái niệm Âm dương xuất hiện vào thời nhà Chu. Nhưng trong Soán từ và Hào từ được coi là của Chu Văn Vương và Chu Công làm ra, không nói đến Âm dương.

Sau đó gần 700 năm, vào cuối thời Xuân Thu đầu đời Chiến quốc – cũng theo Khổng An Quốc – Khổng tử (551 – 479 trước CN) tiếp tục diễn giải Chu Dịch gồm Thoán truyện (thượng, hạ), Tượng truyện (thượng, hạ), Hệ từ truyện (Thượng, hạ), Văn ngôn, Thuyết

quái, Tự quái, Tạp quái; gọi chung là thập Dực.

Khái niệm Âm dương và Thái cực xuất hiện trong thập Dực này.

Hệ từ thượng, chương V có đoạn viết:

“Nhất Âm, nhất Dương vị chi đạo”;

Chương XI viết:

“Thị cố dịch hữu Thái cực, thị sinh Lưỡng nghi, Lưỡng nghi sinh Tứ tượng, Tứ tượng sinh Bát quái”

Bộ kinh Dịch được hoàn chỉnh và lưu truyền đến nay là bộ Chu dịch được coi là của Chu Văn Vương gồm: hệ thống 64 quẻ thuộc Hậu thiên Bát quái và lời kinh văn của Chu Văn Vương, Chu Công và Khổng tử viết. Tuy nhiên, người ta vẫn ghi nhận công lao của vua Phục Hy là người đầu tiên vạch quái. Những tác giả làm ra kinh Dịch theo cổ thư chữ Hán nói trên được gọi là tứ Thánh. Các thầy bói ngày xưa khi gieo quẻ và luận đoán thường nói: “Theo quẻ này thì thánh nói rằng...”, tức là muốn nói đến các vị được coi là tác giả Dịch học nói trên.

Việc lưu truyền bản Chu Dịch từ sau Khổng tử đến thời Hán còn được cổ thư ghi rõ như sau:

*Cổ thư chép rằng: “**Khổng tử truyền Dịch** cho Thương Cù, Tử Mộc. Tử Mộc truyền cho Kiều Tý, Tử Dung nước Lỗ. Tử Dung truyền cho Hàn Tý, Tử Cung miền Giang Đông. Tử Cung truyền cho Châu Xú, Tử Gia nước Yên. Tử Gia truyền cho Tôn Ngụ, Tử Thừa đất Đông Võ. Tử Thừa truyền cho Điền Hà, Tử Trang nước Tề. Điền Hà ở đầu đời Hán lại truyền cho Vương Đồng, Tử Trung đất Đông Võ và Châu Vương Tôn đất Lạc Dương, Đinh Khoan, Trai Phục Sinh người nước Lương. Vương Đồng truyền cho Vương Hà tự Thúc Nguyên đất Tri Xuyên. Thúc Nguyên truyền cho **Kinh Phòng**. Kinh Phòng truyền cho Lưu Khâu Hạ. Khâu Hạ truyền cho Tử Lâm. Tử Lâm truyền cho Ngự sử đại phu Vương Tuấn. Đinh Khoan lại truyền riêng cho Điền Vương Tôn. Vương Tôn truyền cho Thi Xúu, **Mạnh Hỉ**. Thi Xúu truyền cho Trương Vũ. Trương Vũ truyền cho Bành Tuyên. **Mạnh Hỉ truyền cho Tiêu Diên Thọ. Kinh Phòng lại học Dịch ở Tiêu Diên Thọ.** (*)*

Trong sách đã dẫn, không chép cổ thư có từ bao giờ, nhưng căn cứ vào tên tuổi của những người học Dịch như: Kinh Phòng, Mạnh Hỉ,

* Chú thích: Nguyễn Hữu Lượng, Kinh Dịch với Vũ trụ quan Đông phương, Nxb Thành phố Hồ Chí Minh, 1992.

Tiêu Diên Thọ là những nhân vật thời Tây Hán, như vậy cổ thư này phải có từ sau thời Tây Hán.

Vào cuối thời nhà Chu, các nước chư hầu đánh nhau liên miên. Năm 221 trước CN, đất nước Trung Hoa thống nhất bởi nhà Tần. Năm năm sau, Tần Thủy Hoàng ra lệnh triệt hạ Nho giáo, hầu hết sách vở đều bị đốt và cấm lưu truyền, 463 (có sách chép 464) nho sinh bị chôn sống vì trái lệnh. Bởi vậy, hầu hết những trước tác liên quan đến Nho giáo bị thất lạc. ***Riêng kinh Dịch vì được coi là sách bói và những sách thuốc còn được lưu truyền.***

Đoạn trích dẫn trong Sử ký của Tư Mã Thiên, phần Tần Thủy Hoàng bản kỷ, miêu tả cuộc đối thoại giữa Tần Thủy Hoàng với thừa tướng Lý Tư dưới đây, chứng tỏ điều này:

“...Nhưng nay Hoàng đế đã thân tóm cả thiên hạ, phân biệt trắng đen mà định ra điều duy nhất được tôn trọng. Những kẻ học Nho theo cái học riêng của mình lại cùng nhau chê cười pháp luật rồi đem dạy cho người ta. Khi nghe lệnh ban xuống thì họ đều lấy cái học riêng của mình để bàn tán. Khi vào triều, trong bụng chê bai. Ra đường, thì bàn bạc chê vua của mình để lấy danh, làm cho khác người để tỏ là cao, bày cho kẻ ở dưới phỉ báng. Nếu như thế mà không cấm thì ở trên uy thế của nhà vua sẽ bị giảm sút; ở dưới các bè đảng sẽ nổi lên. Nên cấm là hơn. Thần xin đốt tất cả các sách sử, trừ những sách sử nhà Tần (2). ***Trừ những người làm chức bác sĩ, ai cất giấu kinh Thư, kinh Thi, sách vở của trăm nhà thi đều đem đến các quan thú, quan uy mà đốt đi, hai người dám bàn nhau về việc kinh Thư, kinh Thi chém giữa chợ, lấy đời xưa mà chê đời nay thì giết cả họ. Quan lại biết mà không tố cáo, thì cũng bị tội. Lệnh ban ra trong ba mươi ngày không đốt sách thì khắc vào mặt cho đi thú để xây và canh giữ Trường thành. Những sách không bỏ là sách thuốc, sách bói, sách trồng cây. Ai muốn học pháp luật thì thờ quan lại làm thầy.***

Chế của vua nói: “Được”

Đến năm 207 trước CN, nhà Hán thay thế nhà Tần. Vào cuối đời Tây Hán – Hán Vũ Đế Lưu Triệt (156 – 87 tr.CN) phục hồi lại Nho giáo. Từ đó kinh Dịch được xiển dương vì được coi là một trong 5 bộ kinh quan trọng của Nho giáo. ***Bản kinh Dịch lưu truyền từ đời Hán chỉ có hệ thống 64 quẻ thuộc Hậu thiên Bát quái và lời kinh văn – tức bản Chu Dịch – được coi là của Chu Văn Vương, Chu Công, Khổng tử đã trình bày ở trên. Đến đây việc nghiên cứu kinh Dịch bắt đầu. Các học giả thời Hán chia ra nhiều phái khác nhau khi tìm hiểu về lịch sử***

và cơ sở lý luận của Dịch. Việc nghiên cứu Dịch học phát triển đến đời Tống chia làm hai phái là Lý học của Trình Di, Chu Hy và phái tượng số học của Trần Đoàn (còn gọi là Đồ thư). Phái tượng số học có hai đại biểu nổi tiếng là Trần Đoàn Lão Tổ và Thiệu Ung – tức là Thiệu Khang Tiết.

Thời Tống là một thời kỳ rất đáng chú ý trong lịch sử kinh Dịch. Ở thời đại này các nhà Lý học nổi tiếng như Trần Đoàn Lão Tổ, Thiệu Khang Tiết công bố đồ hình Hà đồ – Lạc thư và đồ hình Tiên thiên Bát quái cùng hệ thống 64 quẻ Hy Dịch; đồng thời cũng liên hệ giữa đồ hình Hà đồ với đồ hình Tiên thiên Bát quái, đồ hình Lạc thư với Hậu thiên Bát quái. **Những nhà Lý học đời Tống cũng cho rằng những phát minh này thuộc về cổ nhân**, như các nhà Lý học thời Hán đã nói tới. Bạn đọc tham khảo các đoạn sau đây được trích trong cuốn *Chu Dịch và Dự đoán học* (Thiệu Vĩ Hoa, Nxb Văn hóa Thông tin 1995):

Trang 14: *Thuyết Tiên thiên Bát quái là từ triều Tống tạo ra. Trước triều Tống chỉ có Bát quái và 64 quẻ. Các học giả đời Tống căn cứ vào “thiên địa định vị, sơn trạch thông khí, lôi phong tương bạc, thủy hỏa bất tương xạ” (Trời đất phân rõ, núi sông thông suốt, sấm gió yếu đi, nước lửa ít va chạm) trong “Thuyết quái” mà tạo ra “hình Tiên thiên Bát quái”.*

Trang 16: *Thuyết Tiên thiên Bát quái và Hậu thiên Bát quái từ sau đời Tống tranh luận mãi không thôi, tức là trước Tống căn bản không tồn tại thuyết Tiên thiên. Trước Tống, đời Hán và Đường, không thể chỉ ra được ai là người đề ra “phương vị Tiên thiên”, đến đời Tống các đạo gia mới đưa ra “Hình Tiên thiên”. “Hình phương vị Bát quái của Phục Hy” là dựa theo hình Tiên thiên của Thiệu Ung, gọi là “Phương vị Tiên thiên Bát quái”. Hình phương vị Bát quái của Văn Vương còn gọi là “Phương vị Hậu thiên Bát quái” như sẽ thấy ở “Thuyết quái” phần sau. **Cái gọi Hậu thiên Bát quái thực tế là dựa theo phương vị của các quẻ trong câu “Đề xuất hồ Chấn (1), tề hồ Tốn (2), tương kiến hồ Ly (3), chí dịch hồ Khôn (4), thuyết ngôn hồ Đoài (5), chiến hồ Càn (6), lao hồ Khảm (7), thành ngôn hồ Cấn (8)”.***

Trang 17: *Hình Tiên thiên Bát quái mà ngay nay ta nhìn thấy là từ hình Tiên thiên của Thiệu Ung đời Tống mà ra. Còn hình Hậu thiên Bát quái là từ “Thuyết quái”, người đời Tống cho là do Văn Vương tạo ra. Ngày nay, rất nhiều học giả đưa ra nhiều cách phỏng đoán, vì sao Văn Vương đã sửa Tiên thiên Bát quái thành Hậu thiên*

Bát quái. Họ cho rằng: thời nhà Hạ băng tuyết tan, nước biển dâng lên, ngập chìm những khoảng đất lớn, khắp nơi bị ngập nước. Đến đời nhà Chu, hoàn cảnh tự nhiên thay đổi, vận khí trời đất không còn thống nhất với Tiên thiên Bát quái nữa, cho nên Chu Văn Vương đã sửa Tiên thiên Bát quái thành Hậu thiên Bát quái.

Trang 20: 2. Khi dự đoán, Thiệu Khang Tiết dùng hình Hậu thiên Bát quái, còn số là của Tiên thiên Bát quái, rất kỳ diệu. Nhưng vì sao Thiệu Khang Tiết lại dùng hình của Hậu thiên Bát quái và số của Tiên thiên ngày nay vẫn chưa rõ nguyên do. Ngày nay khi gieo quẻ theo thời gian và dự đoán theo “sáu hào” thì đều phối hợp hình này với số của Tiên thiên.

Về việc Tiên thiên Bát quái do ông Thiệu Khang Tiết công bố vào đời Tống, cũng được ghi nhận trong sách *Kinh Dịch với Vũ trụ quan Đông phương* của giáo sư Nguyễn Huy Lượng cũng viết như sau:

“Về Dịch học của đời Tống, ta thấy có Thiệu Ung. Họ Thiệu lấy Châu Dịch làm Hậu thiên Dịch, lấy Bao Hy Dịch làm Tiên thiên Dịch. Họ Thiệu cũng làm Tiên thiên quái vị đồ để phát huy thuyết trên”.

Trên đây là tóm lược những nét căn bản của lịch sử kinh Dịch theo cổ thư chữ Hán được lưu truyền đến nay và được coi như giá trị lịch sử chính thống của kinh Dịch. Mặc dù còn có nhiều ý kiến khác nhau về tác giả và thời điểm xuất hiện của kinh Dịch, nhưng hầu hết các học giả khi giới thiệu về kinh Dịch đều nói đến lịch sử của kinh Dịch như trên. Những ý kiến phản bác của các nhà nghiên cứu kinh Dịch và những vấn đề liên quan xin được tiếp tục trình bày ở phần tiếp theo.

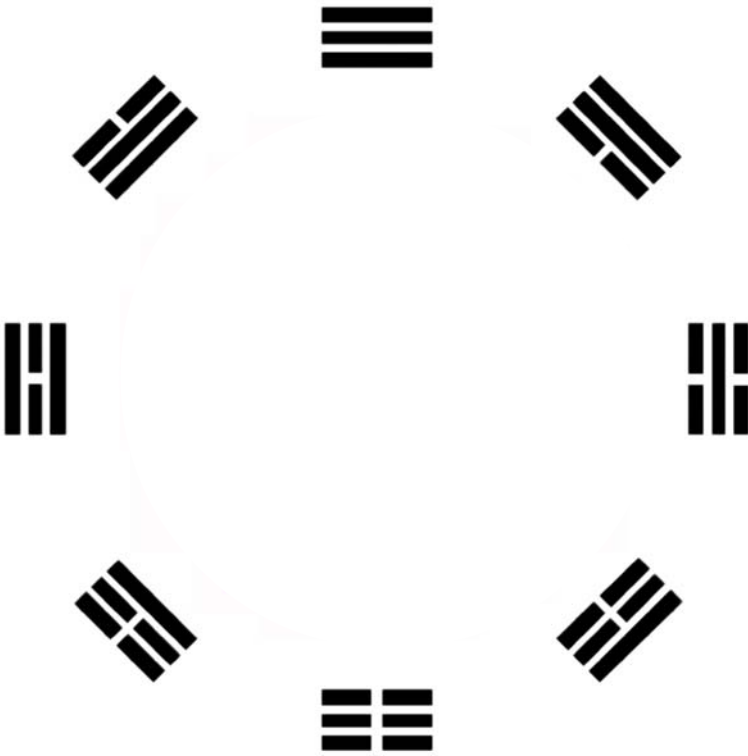

Chương II

TÓM TẮT NỘI DUNG

&

NHỮNG KÝ HIỆU CĂN BẢN

CỦA KINH DỊCH TRONG CỔ THƯ CHỮ HÁN

Kinh Dịch được truyền lại từ đời Hán là bản Chu dịch, gồm có hai phần là phần kinh văn và hệ thống ký hiệu 64 quẻ Hậu thiên. Phần kinh văn được coi là do Chu Văn Vương, Chu Công Đán, Khổng tử trước tác như đã trình bày ở phần trên. Nhưng theo lịch sử chính thống mà cổ thư chữ Hán nói tới thì ký hiệu của quẻ Dịch được bắt đầu từ vua Phục Hy. Vì vậy trong chương này xin được trình bày theo trình tự thời gian của lịch sử kinh Dịch theo cổ thư chữ Hán đã nói tới.

HỆ THỐNG KÝ HIỆU CỦA KINH DỊCH

Hệ thống ký hiệu của kinh Dịch được truyền cho tới nay gồm hai hệ thống chính là:

1) Hệ thống Hy Dịch tức kinh Dịch của Phục Hy có nguồn gốc từ đồ hình Tiên thiên Bát quái.

2) Hệ thống Chu Dịch, có nguồn gốc từ đồ hình Hậu thiên Bát quái.

Đồ hình ký hiệu của hai hệ thống ký hiệu này như sau:

Tiên thiên Bát quái và ký hiệu 64 quẻ Hy Dịch

Đồ hình Tiên thiên Bát quái và hệ thống Hy Dịch được coi của do vua Phục Hy (nhưng chỉ phát hiện và lưu truyền từ đời Tống), bắt đầu bằng hai ký hiệu căn bản sau đây:

vạch liền
thuộc Dương

vạch đứt
thuộc Âm

Từ hai ký hiệu này, cũng theo cổ thư chữ Hán thì vua Phục Hy đã vạch ra 8 quái gọi là Tiên thiên Bát quái, mỗi quái gồm 3 vạch (liền hoặc đứt) có một trình tự phát triển từ dưới lên, được trình bày theo đồ hình sau đây trong *Chu Dịch và dự đoán học* (sách đã dẫn, trang 15).

THỨ TỰ BÁT QUÁI PHỤC HY



TỨ TƯỢNG

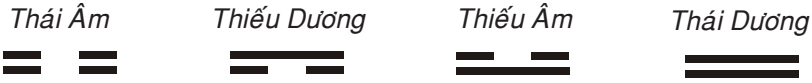

LỮƠNG NGHI



Đồ hình kết cấu trình tự Bát quái trên đây được phổ biến trong các sách kinh Dịch nói chung.

ĐỒ HÌNH TIÊN THIÊN BÁT QUÁI
của vua Phục Hy

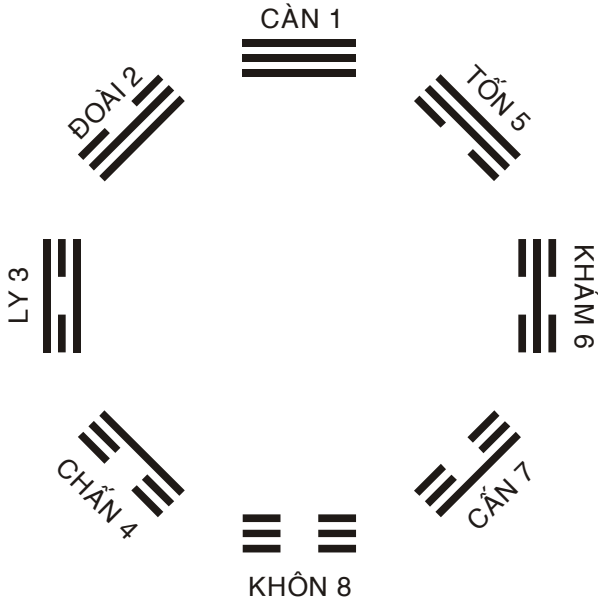







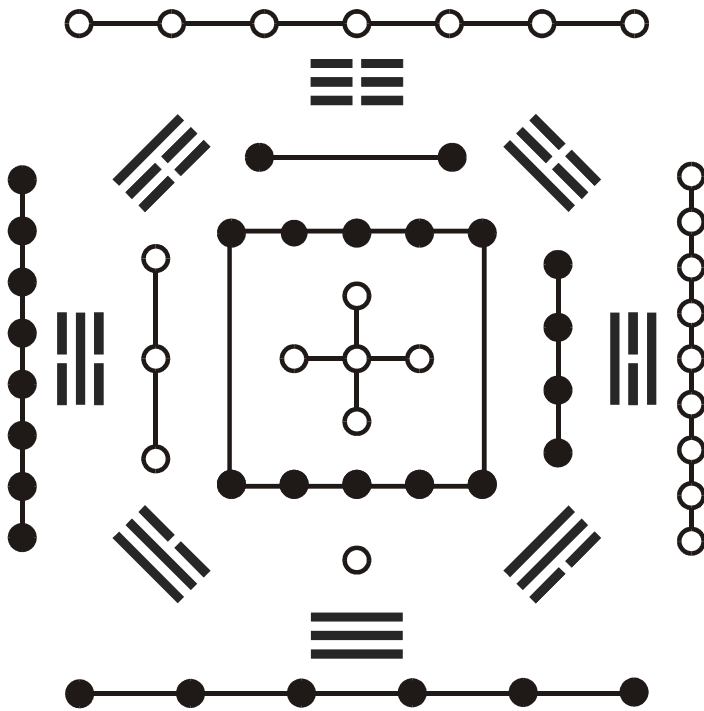

























Tám quái này lần lượt có tên gọi là: **1-Càn, 2-Đoài, 3-Ly, 4-Chấn, 5-Tốn, 6-Khảm, 7-Cấn, 8-Khôn**, được sắp xếp theo đồ hình có thứ tự như trên.

































Cổ thư chữ Hán cho rằng: vua Phục Hy đã dựa theo Hà đồ phát hiện trên sông Hoàng Hà để sắp xếp Tiên thiên Bát quái, như đã trình bày ở trên. Sự liên quan giữa Bát quái Tiên thiên và Hà đồ được các cổ thư chữ Hán từ đời Tống minh họa như sau:

*ĐỒ HÌNH TƯƠNG QUAN HÀ ĐỒ & TIÊN THIÊN BÁT QUÁI
(Vẽ theo Kinh Dịch với Vũ trụ quan Đông phương)*



Trên cơ sở vị trí của Bát quái Tiên thiên hình thành một hệ thống 64 quẻ gọi là Hy Dịch. Những quẻ này do 8 quái lần lượt kết hợp với nhau theo một nguyên tắc nhất định và hình thành 64 quẻ kép theo thứ tự có ký hiệu và tên gọi như sau:

1.Thuần Khôn 	9.Khiêm 	17.Sư 	25.Thăng 
2.Bác 	10.Thuần Cấn 	18.Mông 	26.Cổ 
3.Tỷ 	11.Kiến 	19.Thuần Khảm 	27.Tĩnh 
4.Quán 	12.Tiệm 	20.Hoán 	28.Thuần Tốn 
5.Dự 	13.Tiểu Quá 	21.Giải 	29.Hằng 
6.Tấn 	14.Lữ 	22.Vị Tế 	30.Đỉnh 
7.Tụy 	15.Hàm 	23.Khốn 	31.Đại Quá 
8.Bĩ 	16.Độn 	24.Tụng 	32.Cấu 

33.Phục 	41.Minh Di 	49.Lâm 	57.Thái 
34.Di 	42.Bí 	50.Tổn 	58.Đại Súc 
35.Chuân 	43.Ký Tế 	51.Tiết 	58.Nhu 
36.Ích 	44.Gia Nhân 	52.Trung phu 	59.Tiểu Súc 
37.Thuần Chấn 	45.Phong 	53.Qui Muội 	60.Đại Tráng 
38.Phệ Hạp 	46.Thuần Ly 	54.Khuê 	61.Đại Hữu 
39.Tùy 	47.Cách 	55.Thuần Đoài 	63.Quyết 
40.Vô Vãng 	48.Đồng Nhân 	56.Lý 	64.Thuần Kiền 

Hệ thống 64 quẻ Hy Dịch trình bày ở trên được trích dẫn trong sách *Kinh Dịch Phục Hy* (Nxb Khoa học Xã hội 1997 – Giáo sư Bùi Văn Nguyên). Thứ tự trong sách đã dẫn, theo số ký hiệu của nhà Toán học người Đức Leibniz, đánh số từ 0 đến 63. Người viết sửa lại từ 1 đến 64.

Nguyên tắc kết hợp 64 quẻ của Hy Dịch

Nguyên tắc kết hợp 64 quẻ của Hy Dịch là lần lượt từng quái kết hợp với 8 quái khác theo số thứ tự để hình thành 64 quẻ. Sự kết hợp này được trình bày như sau:

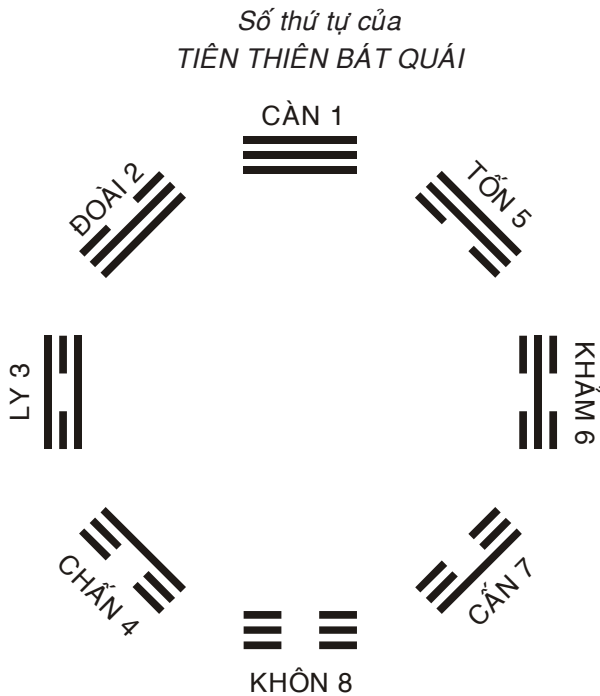

@ Quẻ thứ nhất: quái thứ 1 Càn làm Hạ quái lần lượt kết hợp với 8 quái kia làm thượng quái theo thứ tự từ 1 đến 8.

@ Tiếp tục đến quẻ thứ hai: quái thứ 2 Đoài làm Hạ quái, cũng lần lượt kết hợp với 8 quái kia làm thượng quái theo số thứ tự từ 1 đến 8... trình tự đến hết 64 quẻ.

Ý nghĩa của hệ thống 64 quẻ kép của Hy Dịch được ông Thiệu Khang Tiết sử dụng vào việc dự đoán tương lai thể hiện qua phương

pháp dự đoán của ông (sẽ trình bày rõ hơn ở phần sau).

Hậu thiên Bát quái và hệ thống 64 quẻ Chu Dịch

Theo truyền thuyết Trung Hoa: vua Đại Vũ đi trị thủy ở sông Lạc bắt được một con rùa thần trên mai có ghi đồ hình Lạc thư, như đã trình bày ở phần trên. Sau vua Phục Hy khoảng gần 3000 năm, đến đời Chu Văn Vương – theo cổ thư chữ Hán thì vua Chu Văn Vương bị giam ở ngục Dữu Lý 7 năm (có sách chép 3 năm). Trong thời gian bị giam, ông đã sửa lại vị trí các quẻ trong Bát quái của Phục Hy thành một đồ hình Bát quái mới gọi là Hậu thiên Bát quái, căn cứ theo đồ hình Lạc thư. Vị trí phương vị của Hậu thiên Bát quái phối hợp với đồ hình Lạc thư theo cổ thư chữ Hán được công bố vào đời Tống như sau:

*ĐỒ HÌNH TƯƠNG QUAN LẠC THƯ & HẬU THIÊN BÁT QUÁI
(Vẽ theo Kinh Dịch với Vũ trụ quan Đông phương)*

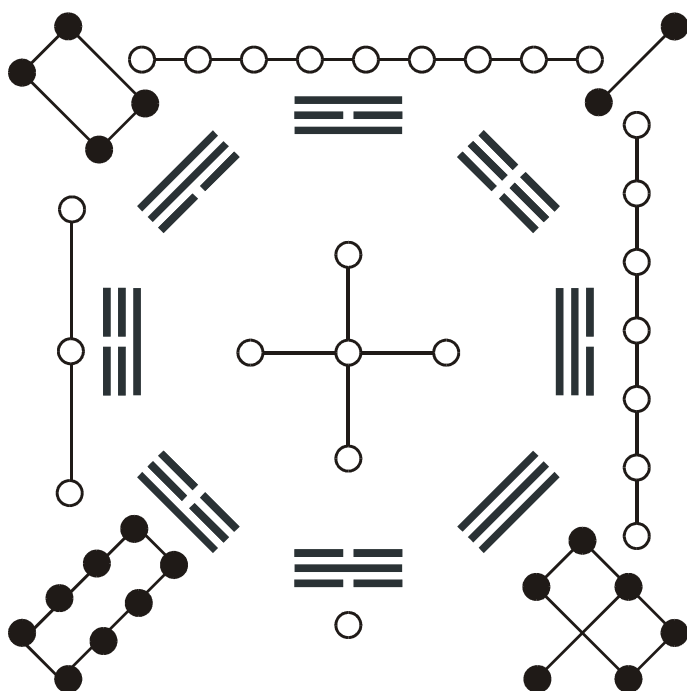

Để bạn đọc tiện theo dõi, xin được trình bày sự kết hợp Tiên thiên Bát quái với Hà đồ và Hậu thiên Bát với Lạc thư theo cổ thư chữ Hán qua đồ hình cửu cung như sau:



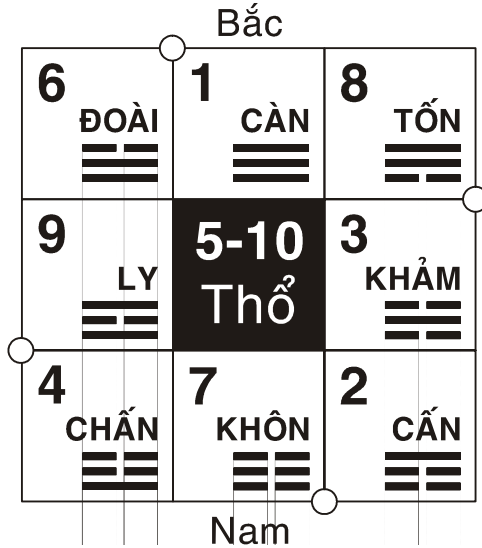



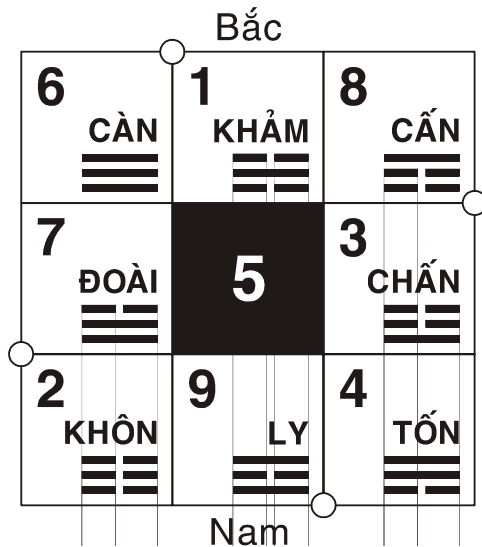

























CỬU CUNG HÀ ĐỒ & TIÊN THIÊN BÁT QUÁI
 (Đã xoay 180° cho phù hợp với phương vị bản đồ hiện đại)



CỬU CUNG LẠC THỨ & HẬU THIÊN BÁT QUÁI
 (Đã xoay 180° cho phù hợp với phương vị bản đồ hiện đại)



Trên cơ sở đồ hình Hậu thiên Bát quái, vua Chu Văn Vương đã sắp xếp một hệ thống mới 64 quẻ gọi là Chu Dịch. Bảng kinh Dịch nổi tiếng hiện còn lưu hành, chính là bản Chu Dịch được coi là của Chu Văn Vương. Dưới đây là đồ hình thứ tự 64 quẻ của Chu Văn Vương.

1-Kiến	9-Tiểu Súc	17-Tùy	25-Vô Vãng
			
2-Khôn	10-Lý	18-Cổ	26-Đại Súc
			
3-Truân	11-Thái	19-Lâm	27-Di
			
4-Mông	12-Bĩ	20-Quan	28-Đại Quá
			
5-Nhu	13-Đông Nhân	21-Phệ Hạp	29-Khảm
			
6-Tụng	14-Đại Hữu	22-Bí	30-Lý
			
7-Sư	15-Khiêm	23-Bác	31-Hàm
			
8-Tị	16-Dự	24-Phục	32-Hằng
			

33-Độn	41-Tổn	49-Cách	57-Tốn
34-Đại Tráng	42-Ích	50-Đỉnh	58-Đoài
35-Tấn	43-Quải	51-Chấn	59-Hoán
36-Minh Di	44-Cầu	52-Cấn	60-Tiết
37-Gia Nhân	45-Tụy	53-Tiệm	61-Trung Phu
38-Khuê	46-Thăng	54-Quy Muội	62-Tiểu Quá
39-Kiến	47-Khốn	55-Phong	63-Ký Tế
40-Giải	48-Tĩnh	56-Lữ	64-Vị Tế

TÓM LƯỢC NỘI DUNG PHẦN KINH VĂN CHU DỊCH

Trên thực tế bản Chu dịch truyền lại từ thời Hán chỉ có hệ thống 64 quẻ được coi là của Chu Văn Vương và hệ thống kinh văn gồm: Soán từ; Hào từ và Thập dịch. Đồ hình Tiên thiên, Hậu thiên Bát quái cũng như đồ hình Hà đồ – Lạc thư là do các nhà lý học đời Tống công bố (tức là hơn 1000 năm sau kể từ khi các học giả thời Hán nói tới những đồ hình này) như đã trình bày ở trên.

Về phần kinh văn thuộc hệ thống Chu dịch lần lượt có nội dung như sau:

I– **Soán từ** được coi là của Chu Văn Vương soạn nhằm giải thích ý nghĩa của từng quẻ trong hệ thống 64 quẻ Hậu thiên.

II– **Hào từ** được coi là của Chu Công Đán soạn nhằm giải thích ý nghĩa từng “hào” trong quẻ gọi là “Hào từ”. Do cấu trúc quẻ gồm 6 vạch (liền hoặc đứt) mỗi vạch gọi là “hào”. Thứ tự 6 hào được tính từ dưới lên. Hào đầu tiên gọi là hào sơ, hào thứ hai gọi là hào nhị... Hào trên cùng thay vì hào lục thì gọi là hào thượng. Nếu hào là vạch liền thì bên cạnh từ chỉ số đếm gọi là “cửu”; thí dụ: “Sơ cửu” có nghĩa là hào đầu tiên là Dương (*). Nếu hào là vạch đứt thì bên cạnh từ chỉ số đếm gọi là “lục”, thí dụ: Sơ lục, có nghĩa là hào đầu tiên là Âm(*). Tiếp theo đó là cửu nhị (hoặc lục nhị) có nghĩa là hào 2 là Dương (cửu) hoặc Âm (lục). Tùy theo vị trí của hào trong toàn ý nghĩa của quẻ, có lời diễn giải ý nghĩa của từng hào gọi là “Hào từ”.

ĐỒ HÌNH THUYẾT MINH TÊN GỌI CÁC HÀO TRONG QUẺ

	6	Hào Thượng Cửu
	5	Hào Lục Ngũ
	4	Hào Lục Tứ
	3	Hào Cửu Tam
	2	Hào Cửu Nhị
	1	Hào Sơ Lục

* Chú thích: Ở phần này vẫn tạm dùng khái niệm “hào âm” và “hào dương” vì các sách quen dùng, đúng ra phải gọi là: “hào thuộc dương” hoặc “hào thuộc âm”. Trong kinh văn chỉ dùng từ “cửu” và “lục”, khái niệm “hào âm” và “hào dương” là do các nhà nghiên cứu đời sau đặt ra.

III– **Thập lục** được coi là của Khổng tử soạn gồm các phần sau đây:

1) **Thoán truyện** có nội dung giải thích rõ ý nghĩa từng quẻ, bổ sung ý nghĩa của Soán từ. Thoán truyện chia làm hai phần thượng và hạ.

2) **Tượng truyện** được chia làm hai phần là Đại tượng truyện – giải thích hình ảnh (tượng) của mỗi quẻ; Tiểu tượng truyện có nội dung giải thích tượng của mỗi hào (cửu, lục) và vị trí của mỗi quẻ trong hệ thống 64 quẻ Hậu thiên.

3) **Hệ từ truyện** còn gọi là Hệ từ đại truyện, cũng chia làm hai thiên thượng và hạ nhằm giải thích những vấn đề và những hiện tượng liên quan đến kinh Dịch.

4) **Văn ngôn** cũng chia làm hai phần thượng và hạ. Thiên thượng bàn về quẻ thuần Càn, phần hạ bàn về quẻ thuần Khôn và các hào của hai quẻ này.

5) **Thuyết quái** nội dung giảng về 8 quái đơn và ý nghĩa cũng như hình tượng của mỗi quái.

6) **Tự quái truyện** nội dung giải thích về thứ tự của 64 quẻ trong hệ thống Chu dịch cũng chia làm hai phần thượng và hạ.

7) **Tạp quái truyện** nội dung là giải thích thêm về một số quẻ.

Trên đây, chỉ xin được tóm tắt nội dung của những lời kinh văn trong kinh Dịch. Do phần kinh văn quá nhiều, nên trong cuốn sách này chỉ trưng dẫn những lời kinh văn có liên quan – nhằm chứng minh cho giả thuyết đã nêu; mong được bạn đọc thông cảm, lượng thứ. Bạn đọc nếu muốn tìm hiểu sâu về kinh Dịch hoặc kiểm chứng những vấn đề nêu ra trong sách này, có thể tham khảo và đối chứng qua những sách dịch về kinh Dịch đã giới thiệu với bạn đọc ở trên, hoặc qua các sách tham khảo được trình bày ở cuối cuốn sách này.

Chương III

MỘT SỐ QUAN ĐIỂM KHÁC NHAU VỀ THỜI ĐIỂM XUẤT XỨ VÀ TÁC GIẢ CỦA KINH DỊCH

Như phần trên đã trình bày, mặc dù hầu hết các học giả khi giới thiệu về kinh Dịch đều nhắc đến lịch sử và thời điểm xuất xứ như đã trình bày ở trên. Tuy nhiên cũng có một số nhà nghiên cứu có những quan điểm khác như sau:

VỀ THỜI ĐIỂM XUẤT XỨ

Theo sách *Chu Dịch và dự đoán học* (Nxb Văn hóa Hà Nội 1995 – Thiệu Vĩ Hoa – trang 27) viết:

Thời gian hình thành Bát quái và 64 quẻ khoảng đời nhà Hạ. Điều đó có “Ngọc Hải” dẫn chứng từ “Sơn hải kinh” như sau: “Phục Hi được Hà đồ, do đó người Hạ nói “Liên sơn”; Hoàng đế được Hà đồ, do đó người Thương nói “Quy Tàng”. Liệt Sơn thị được Hà đồ, do đó mà người Chu nói “Chu dịch”. “Dịch tán”, “Dịch luận” của Trịnh Huyền nói: “Hạ viết “Liên Sơn”, Ân viết “Quy Tàng”, Chu viết “Chu dịch”.

Trong “Chu lễ” có ghi: Cung Xuân đại bốc “nắm cả phép của ba bộ dịch là “Liên sơn”, “Quy tàng”, “Chu dịch”. Quái của các kinh đó đều là 8, quẻ đều là 64”. Còn nói: cuối thời kỳ đồ đồng ở An Dương đã xuất hiện những dấu hiệu Bát quái (trang 77 sách “Lịch sử chữ viết trên xương của Trung Quốc”). Do đó có thể thấy thời kỳ hình thành Bát quái và 64 quẻ nên vào đời nhà Hạ. Còn những người đời sau nói Văn Vương đã làm lại 64 quẻ, điều đó chắc không đúng, tuy nhiên Văn Vương đã sắp xếp lại cho nó chỉnh hơn thì rất có thể.

Hai quyển sách “Liên sơn”, “Quy tàng” đã mất từ lâu, quyển sách người đời sau nhìn thấy chỉ là “Kinh Dịch”. Những thời kỳ ra đời của kinh Dịch từ xưa tới nay vẫn còn bàn cãi mãi. Căn cứ kết quả khảo cứu của hơn ba mươi năm nay thì có ba loại ý kiến.

1. Kinh Dịch ra đời thời Xuân Thu. Quách Mạc Nhược nói: Quan niệm trời đất đối lập xuất hiện rất muộn trong lịch sử tư tưởng Trung Quốc. Những văn tự đời nhà Chu không có vết tích của Bát quái, thậm chí không có chữ “địa”; những chữ như “Càn, Khôn” trong

sách cổ mãi về sau mới xuất hiện... đủ thấy “Kinh Dịch” không thể ra đời trước thời Xuân Thu.

2. Kinh Dịch ra đời đầu thời Tây Chu. Trương Đại Niên, căn cứ câu chuyện trong hào từ quẻ như “táng nguou ư dịch”, “táng dương ư dịch”, “Cao tôn phiệt quý phương”, “Đế Ất quy muội”, “kỳ tử chi mình di” v.v... đều là các câu chuyện của nhà Thương và Tây Chu. Những sách về sau của Chu Thành Vương, không viện dẫn đến, nên suy ra kinh Dịch thành sách không thể sau đời Thành Vương.

3. Kinh Dịch thành sách vào thời kỳ giao thời nhà Ân và nhà Chu. Kim Cảnh Phương v.v... cho rằng: Kinh Dịch là tác phẩm giao thời giữa nhà Ân và nhà Chu. Họ khẳng định “quái xuất ư thi”. Thi sử đời xưa dần dần được tổng kết lại qua nhiều bài ghi chép hoạt động của chiêm thi, qua sàng lọc, chỉnh lại mà thành “Kinh Dịch”. Có học giả còn từ tiến trình lôgic phát triển tư tưởng của Trung Quốc và từ trong mâu thuẫn xã hội các đời nhà Ân, nhà Chu mà nghiên cứu các niên đại thành sách của kinh Dịch, họ cho rằng đó là thời kỳ giao tiếp giữa nhà Ân và nhà Chu.

TÁC GIẢ CỦA KINH DỊCH

Ngoài những ý kiến khác nhau về thời điểm ra đời của kinh Dịch, ngay cả vấn đề tác giả của kinh Dịch, những nhà nghiên cứu cũng có những ý kiến không thống nhất:

Tác giả Tiên thiên Bát quái

Về đồ hình Tiên thiên Bát quái – mặc dù xuất hiện vào đời Tống – nhưng được coi là do vua Phục Hy làm ra hầu như không có ai phản bác. Bởi vì, người công bố đồ hình này là ông Thiệu Khang Tiết cũng thừa nhận tác giả của nó là ngài Phục Hy và được bảo chứng ở đoạn sau đây trong Hệ từ hạ chương II của Chu Dịch:

Ngày xưa họ Bào Hy cai trị thiên hạ, ngẩng lên thì xem tượng ở trên trời, cúi xuống thì nhìn hình ở dưới đất, xem cái vẻ sắc của chim muông, cùng những tiện nghi của mặt đất, gần thì lấy ở thân mình, xa thì lấy ở mọi vật; do đó mới làm ra Bát quái để cảm thông cái đức của thần linh và để phân loại cái tính tình của muôn vật.

Tuy nhiên sự việc cũng không đơn giản như vậy, cũng có học giả đặt vấn đề ý nghĩa của hai đồ hình này qua tên gọi của nó. Đoạn trích dẫn sau đây trong sách *Kinh Dịch – Đạo của người quân tử* (Nguyễn Hiến Lê – sách đã dẫn, trang 28) chứng tỏ điều này:

Hình I gọi là Tiên thiên Bát quái, hình II là Hậu thiên Bát quái. Hai tên đó không có trong Kinh Dịch, hiển nhiên là do người đời sau, hoặc một đời Hán, hoặc Thiệu Khang Tiết đặt ra.

Tiên thiên Bát quái có nghĩa là Bát quái tượng trưng vũ trụ (thiên) hồi đầu, Hậu thiên Bát quái tượng trưng vũ trụ hồi sau. Hồi đầu là hồi nào? Hồi sau là hồi nào? Không ai biết chắc. Có người giảng hồi đầu là hồi vũ trụ còn vô hình, hồi sau là hồi vũ trụ đã hình thành. Vô lý: khi vũ trụ còn vô hình thì sao đã có núi, có chằm?

Có người lại giảng Tiên thiên Bát quái là những hiện tượng xảy ra trên các thiên thể (nghĩa là khi vũ trụ đã thành hình), còn Hậu thiên là những hiện tượng ở trên mặt đất (Bửu Cầm – Tìm hiểu kinh Dịch – Saigon 1957). Vậy là trên các thiên thể cũng có trời, có đất, có núi, chằm... như trên trái đất?

Có người đem thiên văn học của phương Tây mà giảng Tiên thiên Bát quái, chẳng hạn bảo Càn gồm ba hào dương, toàn là dương khí, sáng rực rỡ chính là một biển lửa, một định tinh, Khôn có ba hào Âm, toàn khí Âm, đen lạnh, “có thể ví các sao đen tối của nhà thiên văn học Emile Belot”... (Bùi Thị Bích Trâm, Thiên Văn, Huế 1942. Nguyễn Duy Cần dẫn trong Dịch học Tinh hoa – Saigon 1973).

Từ một số học giả đời Hán dùng kinh Dịch để giảng về thiên văn, về nguồn gốc vũ trụ, nhất là từ khi có hai hình Tiên thiên và Hậu thiên Bát quái, chắc đã có nhiều người căn cứ vào hai hình ấy, rồi vào hai hình Hà đồ, Lạc thư mà lập ra những thuyết mới sau này khoa thiên văn của phương Tây có một phát kiến nào mới thì tất sẽ có những người giảng lại, Tiên thiên và Hậu thiên Bát quái cho hợp với những phát kiến mới. Chỉ có tám hình hai mươi bốn vạch liền và đứt, cho nên rất dễ gọi sự tưởng tượng của con người.

Tác giả Hậu thiên Bát quái

Đồ hình Hậu thiên Bát quái, căn nguyên của 64 quẻ thuộc hệ thống Hậu thiên cũng được Thiệu Khang Tiết công bố vào đời Tống, nhưng ông cũng thừa nhận tác giả của nó là Chu Văn Vương làm ra. Đây cũng là một nhận thức phổ biến của hầu hết các nhà nghiên cứu dịch học từ trước đến nay. Nhưng đến đời nhà Mãn Thanh các nhà nghiên cứu căn cứ theo phương pháp khảo chứng học cho rằng: Dịch kinh không phải của Chu Văn Vương, Chu Công. Đến thời Dân Quốc, Thôi Đông Bích và nhiều người khác cũng đồng nhận xét như trên. Gần đây, Quách Mạc Nhược trong tác phẩm *Chu Dịch chế tác chi thời đại* cũng cho rằng: kinh Dịch không thể xuất hiện sớm hơn thời Xuân

thu và Dịch truyện còn xuất hiện sau đó (*).

Tác giả trùng quái

Việc trùng quái để tạo ra 64 quẻ thì những nhà nghiên cứu từ đời Hán trở lại đây cũng có những ý kiến khác nhau:

1– Theo Tư Mã Thiên đời Tiền Hán thì cho rằng do vua Chu Văn Vương trùng quái.

Tư Mã Thiên căn cứ vào việc vua Văn Vương bị giam ở ngục Dữu Lý và đã trùng quái trong thời gian này.

2– Theo Trịnh Huyền đời Hậu Hán cho rằng do vua Thần Nông trùng quái.

Trịnh Huyền căn cứ vào đoạn văn trong Hệ từ hạ viết: *“Họ Bào Hy mất họ Thần Nông lên thay, lấy tượng quẻ Ích để làm cày bừa và lấy tượng quẻ Phệ Hạp định thể chế hợp chợ”*. Quẻ Ích và quẻ Phệ Hạp là hai quẻ trùng quái.

3– Theo Tôn Thịnh đời Tấn cho rằng do vua Đại Vũ trùng quái.

Tôn Thịnh căn cứ vào câu trong sách *Chu Lễ Tam Dịch Chú* của Trịnh Huyền nói: *“Nhà Hạ là Liên Sơn, nói họ Liên Sơn lấy việc trùng Cấn làm đầu”* nên nhận việc trùng Cấn là việc của vua Đại Vũ.

4– Theo Ngu Phiên, Vương Bật đời Hán thì do vua Phục Hy trùng quái.

Wương Bật, Ngu Phiên thì căn cứ vào chương I Hệ từ hạ có câu: *“Khi Bát quái thành hàng, tượng ở ngay trong đó; nhân đấy mà trùng lên, thì hào cũng đã có trong đó”*. Do đó cho rằng vua Phục Hy tạo ra đồ hình Bát quái thì trùng quái ngay.

Với những ý kiến trên đây, nhà nghiên cứu Dịch học Việt Nam là Thu Giang Nguyễn Duy Cần cho rằng:

Theo 4 giả thuyết trên đây ta không thấy giả thuyết nào đúng vững, vì không có chứng cứ xác thực. Chỉ có giả thuyết thứ nhất và thứ

* Chú thích: Theo tài liệu chép tay của lương y Lê Hồng Sơn tại thư viện Viện nghiên cứu Đông y Hà Nội, “*Những nét cơ bản về kinh Dịch*”, do giáo sư Cao Xuân Huy trình bày.

từ là được truyền tụng. Vậy, ta hãy tạm nhận như thế: có thể do vua Phục Hy hoặc Văn Vương sáng chế, không sao.

(*Dịch học tinh hoa* – Nxb T/p HCM – 1992 – Thu Giang – Nguyễn Duy Cần)

Nhận xét của học giả Nguyễn Duy Cần cũng là nhận xét của hầu hết các nhà nghiên cứu về Dịch học từ trước đến nay.

Tác giả của Soán từ và Hào từ

Có hai giả thuyết:

1)– Giả thuyết này do Mã Dung và Lục Tích thời Hán đặt ra. Thuyết này phù hợp với sự tóm lược về sự phát triển của kinh Dịch đã trình bày ở trên, được lưu truyền đến ngày nay và cho rằng Soán từ là của Chu Văn Vương, còn Hào từ là của Chu Công làm ra.

2)– Thuyết này do Trịnh Huyền (cuối thời Đông Hán, đầu thời Tam Quốc) cho rằng Soán từ và Hào từ đều do Chu Công làm ra.

Tác giả của thập Dực

Có 3 thuyết sau đây:

1– Thuyết của Hán thư: Hán thư lại chia làm hai phái Cổ văn và Kim văn. Phái Cổ văn cho rằng thập Dực là do Khổng tử làm ra. Phái Kim văn phản bác cho rằng Khổng tử không quan hệ gì đến thập Dực mà do người đời sau Khổng tử viết.

2– Thuyết của những người theo Sử ký: thập Dực là do những người đời sau Khổng tử viết.

3– Thuyết của học giả Nhật Bản Đông Điền Nhất Đường: Dịch truyện viết vào khoảng đời nhà Tần.

Đại Kiều Chính Thuận – một học giả người Nhật nói: “thập Dực do Khổng tử viết, chỉ thấy có Tư Mã Thiên trong Sử ký nói đến mà thôi. Các sách Kinh truyện (của Nho giáo cổ trước Hán), không thấy trung dẫn. Vì thế Âu Dương Tu (một học giả thời hậu Hán) mới sinh nghi, các học giả sau này đua nhau biện bác... Soát lại lời văn của thập Dực, quyết không phải của một người làm ra...”. Đành thế nhưng Thân Vương tử có nói: “Lời văn Hệ Từ, tiên Nho nhiều người cũng đã nghi ngờ không phải do Khổng tử làm ra, nhưng ở trong đó tác giả Dịch

Truyện đã phát minh được mọi lẽ cương yếu của Dịch, chỉ vẽ cho người ta ứng dụng các phép tắc của Dịch một cách gọn, võ vạc, rõ ràng có “điều”, có “lý”, vậy nếu không phải ở một đầu óc đã có đầy đủ hoàn toàn được cái học Dịch, quyết không thể nào nói rõ ra được như thế”.

Tịnh Mộc Chính Thiệu (người Nhật) nói:

“Thập Dục truyện là của Khổng tử, các hậu Nho thường có lời bàn ra nói vào. Tôi đọc Hệ Từ, thường thấy hai chữ “tử viết” thì cũng nghi không chắc Khổng tử đã thân hành viết ra. Nhưng rồi nghĩ kỹ lại, xét rõ lại, thấy ở Hệ từ, tác giả đã xiển phát được nhiều lẽ tinh vi rõ ràng hết sức, đã ghi lại được đầy đủ dấu vết của Âm dương Tạo Hoá, cùng những mẫu nhiệm của Quỷ Thần, của Trời Đất, của Nhân Loại, không có một cái nào là chẳng khái phát một cách rõ ràng để chỉ vẽ cho người đời sau. Nếu chẳng phải việc làm của một bậc đại thánh nhân thì ai đã đủ tài sức làm nổi? Nếu lại đem so sánh lời nói của các bậc thầy như Tử Tư, Mạnh tử thực có thể làm “biểu lý” cho nhau được”(*).

Về ý nghĩa chữ Chu trong Chu Dịch

Xin bạn đọc tham khảo đoạn sau đây trong *Kinh Dịch – Đạo người quân tử* (Nguyễn Hiến Lê – sách đã dẫn):

Có hai thuyết:

a) Một thuyết, đại biểu là Trịnh Huyền (đời Hán), bảo Chu đó không có nghĩa là nhà Chu, mà có nghĩa là hết một vòng rồi trở về (Chu nhi phục thủy), là chu lưu trong vũ trụ, là phổ cập. Chu Dịch có nghĩa là: đạo dịch, phổ biến khắp vũ trụ; là hết một vòng rồi trở về. Trịnh Huyền lấy lẽ rằng ba sách Dịch đời Chu: Liên Sơn, Qui Tàng, Chu Dịch, trên hai sách trên không chỉ thời đại, thì tên cuốn cuối cũng không chỉ thời đại (để khỏi rườm, chúng tôi chỉ tóm tắt như vậy thôi).

b) Một thuyết nữa, đại biểu là Khổng Đình Đạt (đời Đường) bác lẽ đó, bảo người ta gọi hai sách trên là Liên Sơn, Qui Tàng, không thêm chữ dịch ở sau, mà Chu dịch là có chữ dịch tức là chữ dịch này không thể tách khỏi chữ Chu được mà như vậy Chu dịch phải có nghĩa là dịch của đời nhà Chu.

* Chú thích: Dịch học tinh hoa – Thu Giang Nguyễn Duy Cần – Nxb TP Hồ Chí Minh – 1992.

Lý luận của Trịnh và Khổng đều không vững, và chúng ta chỉ cần biết rằng ngày nay mọi người đều hiểu Chu là đời Chu, mà tên Chu dịch xuất hiện sau Khổng tử, Mạnh tử vì trong Luận ngữ, Mạnh tử, chỉ thấy dùng tên Dịch thôi, không dùng tên Chu dịch.

Một cuốn sách rất quan trọng mà từ nguồn gốc đến chúng tôi, thời đại xuất hiện, ý nghĩa của tên sách đều gây nhiều thắc mắc, mấy nghìn năm sau chưa giải quyết được; đó cũng là một lẽ khiến cho Chu dịch thành một kỳ thư.

Trên đây là tóm lược và trích dẫn những ý kiến khác nhau tiêu biểu về quá trình hình thành và phát triển của kinh Dịch mà hầu hết các sách nghiên cứu hiện đại về Kinh Dịch đều ghi nhận. Những ý kiến phản bác, kể cả những ý kiến thừa nhận diễn biến lịch sử Dịch học theo cổ thư chữ Hán đều thiếu những luận cứ chặt chẽ, như phần trích dẫn giới thiệu với bạn đọc ở trên. Nhưng những ý kiến này dù mâu thuẫn với nhau và hết sức mơ hồ, vẫn mặc nhiên thừa nhận kinh Dịch là sản phẩm của nền văn minh Hoa Hạ.



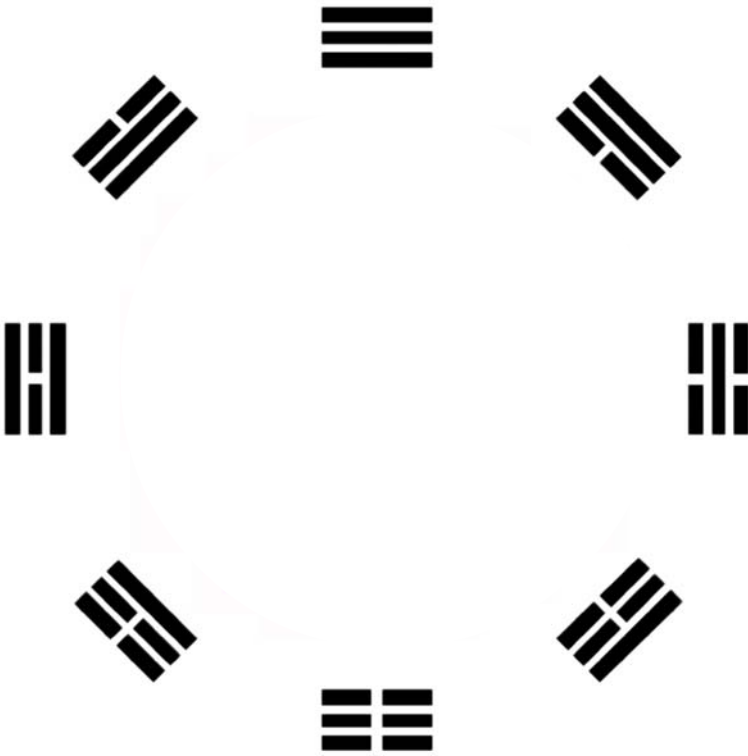

Chương IV

MỘT SỐ Ý KIẾN CỦA CÁC HỌC GIẢ CỔ KIM VỀ NHỮNG VẤN ĐỀ CĂN NGUYÊN TRONG KINH DỊCH

HẬU THIÊN BÁT QUÁI VÀ HỆ THỐNG 64 QUÊ CHU DỊCH

Căn nguyên trực tiếp của bản kinh Dịch lưu hành từ thời Hán chính là Hậu thiên Bát quái. Có thể nói rằng kể từ khi đồ hình Hậu thiên Bát quái được các nhà lý học đời Tống công bố và gán cho Chu Văn Vương là tác giả của nó cho đến gần đây, hầu như ít có ai nghi ngờ về tính hợp lý của nó. Trong kinh văn phần Thuyết quái của Chu Dịch có đoạn liên quan đến đồ hình này như sau:

Đế xuất hồ Chấn; Tề hồ Tốn; tương kiến hồ Ly; chí dịch hồ Khôn; thuyết ngôn hồ Đoài; chiến hồ Càn; lao hồ Khảm; thành ngôn hồ Cấn.

Qua đoạn kinh văn ở trên, bạn đọc cũng nhận thấy sự trùng hợp hoàn toàn với thứ tự của các quái trong đồ hình Hậu thiên Bát quái, nếu bắt đầu tính từ quái Chấn thuận theo chiều kim đồng hồ như hình vẽ dưới đây.

Đoạn kinh văn trên còn được diễn giải cụ thể như sau:

Vạn vật xuất từ Chấn, Chấn thuộc phương Đông. Hoà đồng ở Tốn, Tốn thuộc đông nam. Hoà đồng là nói vạn vật tu sửa để được bằng nhau. Ly là sáng, là quê của phương Nam, là nơi vạn vật gặp nhau. Đấng thánh nhân quay mặt về nam, lắng tai nghe thiên hạ, theo lời hay ý đẹp mà cai trị, đó là ý nghĩa ở đấy. Khôn là đất; vạn vật đều được Khôn nuôi dưỡng, cho nên nói: làm việc ở Khôn. Đoài thuộc chính thu, đó là lúc vạn vật vui mừng: mừng vui ở Đoài. Chiến đấu ở Kiển, Kiển là quê của tây bắc, ý nói nơi Âm dương chống đối. Khảm là nước, là quê của chính bắc, là quê của công cuộc uỷ lạo, là nơi quay về của vạn vật, cho nên nói: uỷ lạo ở Khảm. Cấn là quê của đông bắc, nơi vạn vật hoàn thành chung cũng như thủy, cho nên nói: hoàn thành

ở Cấn. (*)

ĐỒ HÌNH THUYẾT MINH
SỰ TƯƠNG QUAN GIỮA THUYẾT QUÁI
VÀ CẤU TRÚC PHƯƠNG VỊ HẬU THIÊN BÁT QUÁI

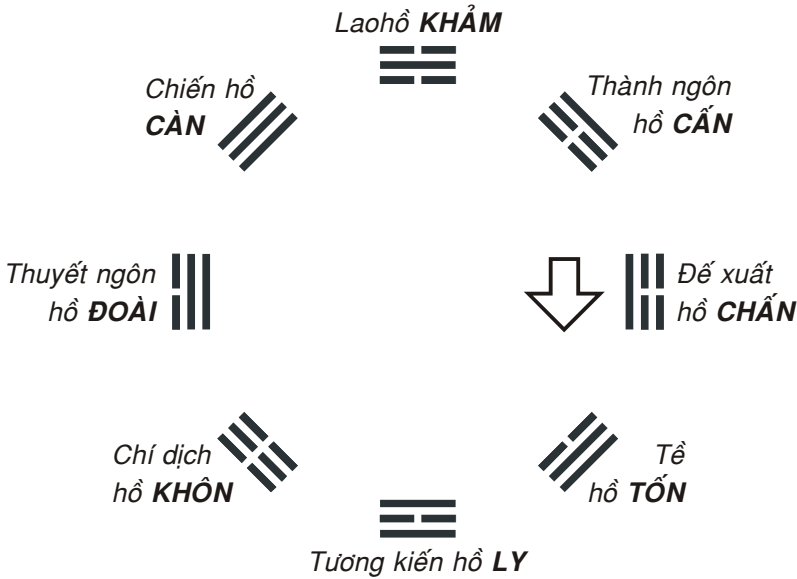

Tuy nhiên, qua nội dung của đoạn kinh văn nói trên, bạn đọc cũng nhận thấy nó không trực tiếp diễn đạt cấu hình phương vị Hậu thiên Bát quái, mà chỉ là một sự liên hệ trùng hợp theo thứ tự diễn đạt. Đoạn kinh văn trong Thuyết quái nói trên có đúng là căn nguyên của đồ hình hậu thiên Bát quái hay không thì cho đến nay vẫn còn là điều bí ẩn. Trong kinh Dịch truyền lại từ đời Hán, không có đồ hình Tiên thiên và Hậu thiên Bát quái. Nhưng không thể vì thế mà cho rằng đồ hình Bát quái nói chung gồm cả Tiên thiên lẫn Hậu thiên không phải là một thực thể tồn tại như là một đồ hình căn nguyên của kinh Dịch. Như vậy, đoạn kinh văn trên vẫn có thể không phải là căn nguyên của đồ hình Hậu thiên Bát quái. Đã có rất nhiều nhà lý học cổ kim căn cứ vào đoạn kinh văn trên để lý giải cấu trúc hợp lý mang tính quy luật bao trùm của đồ hình Hậu thiên Bát quái.

* Chú thích: Kinh Dịch với vũ trụ quan Đông phương – sách đã dẫn.

Đoạn dưới đây trình bày sự lý giải của ông Thiệu Vĩ Hoa để bạn đọc nghiệm lý. Sự lý giải của ông Thiệu Vĩ Hoa chưa thể được coi là đúng đắn, nhưng đó là sự lý giải của một nhà lý học nổi tiếng nhất hiện nay và là hậu duệ của nhà lý học Thiệu Khang Tiết thời Tống. Tất nhiên ông Thiệu Vĩ Hoa đã có điều kiện nghiên cứu tổng hợp rất nhiều những sự lý giải của các nhà lý học cổ kim trước ông. Do đó, ít nhất nó cũng tiêu biểu cho sự tổng hợp những lý giải cho đoạn kinh văn nói trên. Ông Thiệu Vĩ Hoa cho rằng:

1) **Đế xuất hổ Chấn:** vũ trụ vận động bắt đầu từ quẻ Chấn. (Quẻ Chấn là phương đông, lệnh của tháng 2 mùa xuân, mặt trời phía đông mọc lên, là thời kỳ tỏa chiếu cho vạn vật sinh trưởng).

2) **Tề hổ Tốn:** Vận hành đến quẻ Tốn, vạn vật đã đầy đủ, hưng vượng (Quẻ Tốn là đông nam, lệnh của tháng 3 tháng 4, mặt trời đã lên cao, chiếu rọi vạn vật rõ ràng).

3) **Tương kiến hổ Ly:** Quẻ Ly là tượng trong ngày, ánh sáng rực rỡ, mọi vật đều thấy rõ (Quẻ Ly là phương nam, lệnh của tháng 5, chính là lúc mặt trời ở trên cao, nhìn rõ mọi vật đang sinh trưởng).

4) **Chí dịch hổ Khôn:** Thiên đế (chỉ vũ trụ) giao cho đất (Khôn) trọng trách (dịch) nuôi dưỡng vạn vật. (Quẻ Khôn là phương tây nam, lệnh của tháng 6 tháng 7; Khôn là đất, nuôi dưỡng vạn vật, thời kỳ vạn vật đã phát triển đầy đủ).

5) **Thuyết ngôn hổ Đoài:** là lúc vạn vật tươi vui (thuyết tức tươi vui) bèn ứng ở quẻ Đoài. (Quẻ Đoài là phương tây, lệnh của tháng 8, chính là lúc hoa quả trĩu đầy, lúc mừng được mùa).

6) **Chiến hổ Càn:** Thời khắc tương ứng với Càn mọi vật mâu thuẫn, đối lập, đấu tranh. (Quẻ Càn là phương tây bắc, lệnh của tháng 9 tháng 10, mặt trời đã xuống chân phía tây, là lúc tối sáng, Âm dương đấu tranh lẫn nhau).

7) **Lao hổ Khảm:** khi vũ trụ vận hành đến Khảm, mặt trời đã lặn vạn vật mệt mỏi. (Quẻ Khảm là phương bắc lệnh của tháng 11. Khảm là nước, không ngừng chảy, nghĩa là lao khổ. Mặt trời ở phương này hoàn toàn không có, vạn vật mệt mỏi, là lúc yên nghỉ).

8) **Thành ngôn hổ Cấn:** vũ trụ vận hành đến Cấn là đã hoàn thành một chu kỳ và sắp bước sang một chu kỳ mới. (Quẻ Cấn là phương đông bắc, lệnh của tháng 12 và tháng giêng, tức giao thời của đông và xuân, đen tối sắp qua, ánh sáng sắp tới, vạn vật đến đây đã kết thúc một ngày, cũng là lúc ngày mới sắp bắt đầu) (*).

* Chú thích: Chu Dịch với dự đoán học, sách đã dẫn, trang 20

Những nhà nghiên cứu lý học từ thời Tống trở về sau cho rằng: Hậu thiên Bát quái được sắp xếp theo đồ hình Lạc thư. Hay nói một cách khác đồ hình Lạc thư được coi là căn nguyên của Hậu thiên Bát quái.

Có thể nói rằng: Cho đến tận ngày hôm nay, hầu như rất ít người còn mảy may nghi ngờ cấu trúc đồ hình Hậu thiên Bát quái. Theo như sự tìm hiểu của người viết thì ở Việt Nam có ba học giả là giáo sư Bùi Văn Nguyên, giáo sư Lê Văn Sửu và học giả Nguyễn Hiến Lê đặt vấn đề nghi ngờ tính hợp lý của đồ hình này.

Học giả Nguyễn Hiến Lê đặt vấn đề:

“Nếu quả do Văn Vương sắp lại Bát quái thì tại sao ông lại thay đổi như vậy. Ông để Ly ở phương Nam, có lý, mà Khảm ở phương Bắc, kể như cũng có lý. Vì Khảm trái với Ly, nước trái với hỏa, bắc đối với nam. Nhưng tại sao ông lại không cho Kiên đối với Khôn, như ở đồ hình Tiên thiên, mà lại cho nó đối với Tốn, và cho Khôn đối với Cấn? Chúng tôi thú thực không hiểu nổi!...” ()*

Lập luận của giáo sư Bùi Văn Nguyên trong cuốn *Kinh Dịch Phục Hy* (Nxb Khoa học xã hội – 1997) xin được tóm lược và trích dẫn như sau:

Căn cứ theo độ số hào Dương là 3; hào Âm là 2, ứng dụng vào từng quẻ trong Bát quái Hậu thiên chúng ta có độ số như sau:

Càn (☰) 3 hào Dương: $3 \times 3 = 9$

Khảm (☵) 2 hào Âm, 1 hào Dương:

$$2 \times 2 + 3 \times 1 = 7$$

Cấn (☶) 2 hào Âm, 1 hào Dương:

$$2 \times 2 + 3 \times 1 = 7$$

Chấn (☳) 2 hào Âm, 1 hào Dương:

$$2 \times 2 + 3 \times 1 = 7$$

Tốn (☴) 2 hào Dương, 1 hào Âm:

$$2 \times 3 + 2 \times 1 = 8$$

* Chú thích: *Kinh Dịch - Đạo của người quân tử. Sách đã dẫn, trang 29.*

Ly (☲) 2 hào Dương, 1 hào Âm:

$$2 \times 3 + 2 \times 1 = 8$$

Khôn (☷) 3 hào Âm: $2 \times 3 = 6$

Đoài (☱) 2 hào Dương, 1 hào Âm:

$$2 \times 3 + 2 \times 1 = 8$$

Trên cơ sở của độ số từng quẻ được tính toán như trên, giáo sư đã xếp vào mô hình Cửu cung và lập luận như sau:

BẮC				
	CÀN 9	KHẢM 7	CẤN 7	
TÂY	ĐOÀI 8		CHẤN 7	ĐÔNG
	KHÔN 6	LY 8	TỐN 8	
NAM				

Nhìn qua mô hình hàng số 15 ở trên, chúng ta có:

1- Kiên – Tốn, tức tây bắc – đông nam,

tức $9 + 8 = 17$

2- Khảm – Ly, tức bắc – nam,

tức $7 + 8 = 15$

3- Cấn – Khôn, tức đông bắc – tây nam,

tức $7 + 6 = 13$

4- Chấn – Đoài, tức đông – tây,

tức $7 = 8 = 15$

Như vậy, Kiên và Khôn hai quẻ Âm dương, hai quẻ mốc chuẩn, theo cách quay một vòng theo chiều kim đồng hồ, nên nằm ở phương

chéo và đối xứng chéo, cuối cùng theo hàng số 15, thì cặp Kiên Tốn thừa 2, và cặp Cấn – Khôn lại thiếu 2, chỉ có hai cặp Khảm Ly và Chấn Đoài, từ phương chéo nhảy vào phương chính và đứng với hàng số 15.

Qua mô hình hàng số 15 nói trên, chúng ta thấy rõ: Bản Chu Dịch dựa vào cơ sở xáo trộn phương vị khoa học Bát quái đồ Phục Hy, lợi dụng kinh Dịch làm chính trị để cướp ngôi cộng chủ các cộng đồng Bách Việt từ nhà Ân Thương khiến bản Chu Dịch mất đi tính khách quan theo đồ hình phương vị của Phục Hy. Sự thắc mắc về lý luận khoa học của học giả Nguyễn Hiến Lê là chính đáng. Chỉ rất tiếc là Nguyễn Hiến Lê đã không kiên trì tìm cách tháo gỡ vướng mắc cho mình, mà lại cứ giáo điều rập khuôn và nói: “Chúng ta đành phải chấp nhận thôi!” (Chú thích trong sách của giáo sư Bùi Văn Nguyên, xem: *Kinh Dịch, Đạo của người quân tử*, trang 29)

Qua đoạn tóm tắt và trích dẫn trên, bạn đọc cũng nhận thấy bằng cách tính theo độ số, giáo sư Bùi Văn Nguyên đã chứng minh tính mất cân đối về phương vị của Hậu thiên Bát quái (*).

Cùng với một cái nhìn cho rằng: Đồ hình Hậu thiên Bát quái thiếu tính hợp lý và bằng một phương pháp với một cách lý giải khác, giáo sư Lê Văn Sửu trong cuốn *Nguyên lý thời sinh học cổ phương Đông* (Nxb Văn Hoá Thông Tin 1996, trang 224) đã viết - xin được tóm lược và trích dẫn như sau:

* *Chú thích: Vấn đề này đã hân hạnh trình bày với bạn đọc trong cuốn “Thời Hùng Vương qua truyền thuyết và huyền thoại”, trong đó đề cập đến tính bất hợp lý của vị trí quái Tốn và quái Khôn trong Hậu thiên Bát quái, đồng thời cũng đặt vấn đề thay đổi vị trí của 2 quái này cho nhau. Trên cơ sở độ số của các quái theo giáo sư Bùi Văn Nguyên cùng với sự hoài nghi của giáo sư, chúng ta thấy rằng: nếu vị trí của 2 quái Khôn và Tốn được thay đổi thì mọi con số theo cách lập luận của giáo sư sẽ trùng khớp và cân đối vì tổng độ số đều bằng 15 khi cộng chéo các quái ở vị trí đối xứng trong Hậu thiên Bát quái. Vấn đề này sẽ xin được phân tích và lý giải cụ thể ở phần III: “Văn Minh Văn Lang và bí ẩn của Bát quái”.*

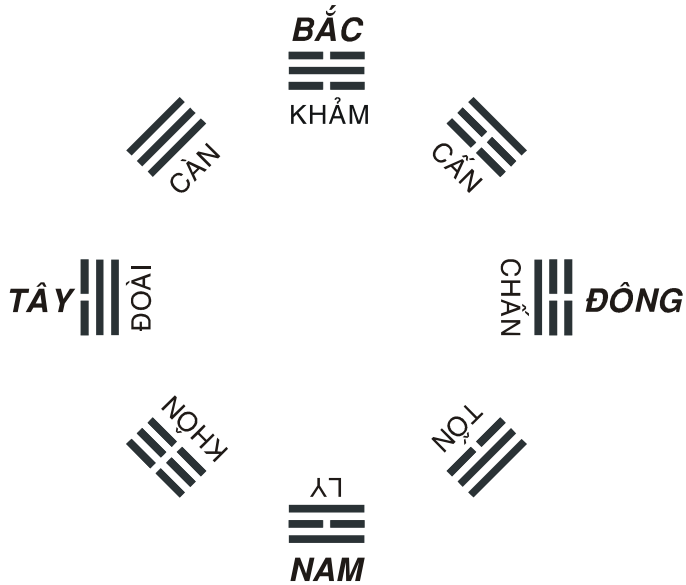

Hình 33 – Đồ hình Hậu thiên

Qua đồ hình Hậu thiên Bát quái trên đây, chúng ta thấy nó không đại biểu cho tỷ lệ Âm dương trong khí theo phương vị địa bàn, bởi vì nó không có đối đãi Âm dương theo các trục phát triển của tỷ lệ khí ở đủ cả tám hướng mà chỉ mới có sự đối đãi ở bốn hướng chính.

...Nay nếu ta đem hoán đổi hai quái ở hai vị trí đông bắc và tây nam cho nhau, Cấn từ đông bắc chuyển sang tây nam, đem Khôn ở tây nam về đông bắc, chúng ta sẽ thấy được tính chất hợp lý giữa hai cung đều là hành thổ được ở đúng vị trí của mình. Cấn là thổ có thêm Dương trong Âm ở về phía nam là gốc của Dương, Khôn là thổ thuần Âm nằm ở phía bắc là gốc của Âm. Và lại, nếu Cửu cung là cái dụng của Bát quái ở thời gian, Hậu thiên Bát quái là cái dụng của Bát quái ở trong không gian thì, sau khi ta hoán vị hai cung Cấn và Khôn xong, chúng ta sẽ thấy chu kỳ Cửu cung chín năm chính là sự vận động vũ trụ đem lại ảnh hưởng Âm dương cho môi trường trùng lặp với hai nửa của Hậu thiên Bát quái tính theo hai hệ quy chiếu khác nhau, giữa hai nửa ấy thêm một cung trung mà thành. Lý do để Chu Văn Vương xếp cung Khôn ở tây nam, Cấn ở đông bắc chỉ có thể là ông đã lấy khí thổ của mùa tiết trưởng hạ ở cuối hạ đầu thu tức là trùng phương hướng với phương tây nam, bởi chỉ ở mùa tiết này trong năm là mùa mưa, thổ khí được biểu hiện mạnh mẽ bằng độ ẩm thấp và các bệnh biến theo thấp khí xuất hiện nhiều nhất. Nếu lý do này là chủ yếu và đúng như ý thức của Chu Văn Vương chúng ta lại được có một nhận xét rằng Chu Văn Vương và những cộng sự của ông đã không nhận thức được giá trị của Bát quái trong thời gian theo nhiều năm tức là cửu cung tương ứng với

giá trị của Bát quái trong không gian địa bàn, nên các vị đã nhầm mà lấy giá trị của bát quái trong thời gian theo mùa tiết để ứng với giá trị của Bát quái trong không gian địa bàn.

b. Một lý do nữa để nói lên rằng việc xếp đồ hình Hậu thiên Bát quái và Chu Văn Vương đã làm là không có cơ sở đúng, là luận thuyết cho rằng Chu Văn Vương đã căn cứ vào đồ hình Lạc thư để lập nên đồ hình Hậu thiên Bát quái. **Sự thật thì nội dung của Lạc thư và nội dung của Hậu thiên Bát quái hoàn toàn không có một khía cạnh liên quan nào để nói rằng đó là cơ sở của nhau.**

Hãy nói riêng về Lạc thư một chút, trong các tài liệu có ghi về những lời bàn tới nội dung của Lạc thư từ trước tới nay, tất cả các học giả đều xoay quanh giá trị con số theo sự phân chia chẵn lẻ và mức độ lớn nhỏ của nó. Người ta còn bàn đến nhiều hướng vận hành của số theo mức độ lớn dần, đặc biệt là tính chất ma phương theo sự sắp xếp vị trí các số tạo ra. Mỗi người, tùy theo nhận thức của mình mà khai thác các khía cạnh khác nhau và phát triển suy lý khác nhau, nhưng nhìn chung lại, chưa có một tài liệu nào nói đúng về bản chất của các con số và mục đích lập ra đồ hình. Cho nên, đã trải mấy ngàn năm và không biết bao nhiêu ngàn chữ được dùng để bàn về nó, thế mà Lạc thư cùng với Hà đồ vẫn nằm trong đáy bể “huyền hoặc” mung lung. Chưa hiểu rõ về nó mà lại khẳng định nó là cơ sở của Hậu thiên Bát quái, thật quả là một việc làm không thể chấp nhận được.

Giáo sư cho rằng: Lạc thư là một đồ hình diễn tả độ ẩm và sự tương tác giữa nhiệt độ và độ ẩm môi trường.

...Điều mà trong lịch sử chưa có ai nghĩ về Lạc thư như vừa nêu trên lại chính là nội dung của nó. Tôi xin trình bày nội dung này như sau:

Hãy lấy những số lẻ vốn được coi là số dương để chỉ nhiệt độ = 1, 3, 5, 7, 9 trong đó số tối đa là 9, tối thiểu là 1, trung bình là 5, dưới trung bình là 3 trên trung bình là 7.

Hãy lấy những số chẵn vốn được coi là số Âm để chỉ độ ẩm = 2, 4, 6, 8, trong đó số tối đa là 8, tối thiểu là 2, trung bình là 5, dưới trung bình là 4, trên trung bình là 6.

Theo địa dư khí hậu vùng phương Đông: sự phát triển của nhiệt độ từ tối đa đến tối thiểu là từ phía nam lên phía bắc, do đó số 9 ở phía nam, số 1 ở phía bắc, số 5 ở trung ương. Phía tây và phía đông của trung ương đáng lẽ nhiệt đều là trung bình, nhưng vì phía đông là biển, nhiệt gặp ẩm nhiều cho nên nhiệt gặp bị giảm từ trung bình xuống thành dưới trung bình, tức là bằng 3, còn như phía tây là trung tâm đại lục địa, có nhiều cao nguyên như nóc nhà của thế giới, khí hậu khô ráo, nhiệt gặp khô ráo thì nhiệt được tăng từ trung bình lên trên trung

bình, tức là bằng 7. Đó là sự hình thành vị trí các số dương trong đồ hình Lạc thư; hình 36.

Hình 36

	NAM			
		9		
ĐÔNG	3	5	7	TÂY
		1		
	BẮC			

Sự phát triển của độ ẩm từ tối đa đến tối thiểu là từ phía đông sang phía tây, do đó, số 8 ở phía đông, số 2 ở phía tây. Phía nam và phía bắc của trung ương đáng lẽ ẩm đều là trung bình, nhưng vì phía nam nóng nhiều nên ẩm bị giảm từ trung bình xuống thành dưới trung bình, tức là bằng 4, còn như phía bắc là hàn đới, và bắc cực có nhiều núi băng và khí lạnh, ẩm gặp lạnh thì ẩm được tăng từ trung bình lên trên trung bình, tức là bằng 6. Đó là sự hình thành bước đầu vị trí các số Âm trong đồ hình Lạc thư. Chúng ta thật không thể ngờ được rằng tác giả Lạc thư không chỉ dừng ở đó. Do tính đến sự tương tác giữa nhiệt độ và độ ẩm là ẩm vốn ưa lạnh, ghét nóng, cho nên tác giả đã đem con số chỉ độ ẩm tối đa là 8 ở phương Đông chuyển lên vị trí Đông Bắc và sự phát triển của độ ẩm tối đa đến tối thiểu sẽ từ đông bắc xuống tây nam, như vậy, ẩm tối thiểu là 2 ở vị trí tây nam, ẩm trung bình giảm sẽ ở đông nam, là số 4, ẩm trung bình tăng là số 6 ở vị trí tây bắc. Đến đây, sự hình thành vị trí các số Âm trong đồ hình Lạc thư mới ổn định; hình 37, 38.

Dem ghép hai bảng ghi vị trí các số dương biểu thị sự phát triển của nhiệt độ và vị trí các số Âm biểu thị sự phát triển của độ ẩm vào nhau, tác giả đồ hình Lạc thư đã được một trình độ rất cao trong phép lập đồ hình, với những con số rất hạn chế, bằng một cách sắp đặt khéo léo, đã cung cấp cho loài người những nhận thức về quy luật phát triển của hai loại vật chất đại biểu cho khái niệm Âm dương và quy luật tương tác giữa hai loại vật chất đó trong hoàn cảnh cụ thể của địa dư,

khí hậu phương Đông. Chúng ta càng khâm phục tác giả Lạc thư bao nhiêu, chúng ta càng đi đến một khẳng định: “Chu Văn Vương không thể là tác giả của đồ hình Lạc thư và **đồ hình Lạc thư không hề là cơ sở để lập thành đồ hình Hậu thiên Bát quái**”.

Hình 37 – Vị trí số Âm bước đầu

Hình 38 – Vị trí số Âm đã ổn định

Như vậy, giáo sư Lê Văn Sửu cũng cho rằng cần phải đổi vị trí của một số quái trong Hậu thiên. Nhưng theo ông, sự sai lệch này nằm ở vị trí của **quái Khôn và Cấn** trong Hậu thiên Bát quái. Do đó, cần

phải đổi lại vị trí của chúng cho nhau (khác với nhận xét của giáo sư Bùi Văn Nguyên: cần phải đổi vị trí của **quái Khôn và Tốn**) giáo sư Lê Văn Sửu đã viết:

“Cửu cung là một chu kỳ thời gian 9 năm, mỗi năm ứng với một cung quái. Tên và hình thức ký hiệu cung quái ở cửu cung với ký hiệu cung quái ở Bát quái là giống nhau.

*Thứ tự của cửu cung như sau: 1 = Khảm, 2 = Khôn, 3 = Chấn, 4 = Tốn, 5 = Cấn, 6 = Càn, 7 = Đoài, 8 = Cấn, 9 = Ly.**

Nếu ta đem thay đổi vị trí của hai cung Cấn và Khôn trong Hậu thiên Bát quái, Cấn từ đông bắc xuống tây nam, Khôn từ tây nam sang đông bắc, chúng ta sẽ có được một giả thiết như sau: Cửu cung chính là hai nửa của Hậu thiên Bát quái vận động theo hai hệ quy chiếu ngược chiều nhau, giữa hai nửa đó được chen thêm một cung hành Thổ ở **trung tâm chu kỳ là cung Cấn.**

Hãy so sánh hai đồ hình Hậu thiên Bát quái và Hậu thiên Bát quái đã thay đổi vị trí Cấn, Khôn; hình 27, 28.

Hình 27 - Hậu Thiên Bát Quái

TỐN	LY	KHÔN
CHẤN		ĐOÀI
CẤN	KHẨM	CÀN

* Chú thích: Số thứ tự của Bát quái mà giáo sư Lê Văn Sửu nêu trên là căn cứ theo số thứ tự của Trần Đoàn lão tổ vào đời Tống sắp đặt Bát quái Hậu thiên vào cửu cung Lạc thư. Nhưng bổ sung thêm quái Cấn vào trung cung vốn được ứng dụng trong khoa thuật phong thủy. Điều này xin lưu ý bạn đọc và sẽ được trình bày rõ hơn ở phần sau.

Hình 28 - Hậu Thiên Bát Quái đã thay đổi

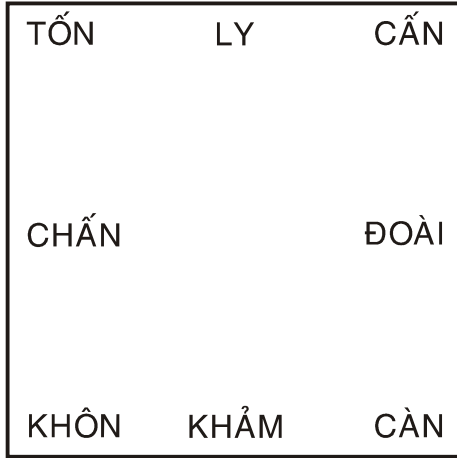

Nay đem Hậu thiên Bát quái đã thay đổi, thêm trung cung và vẽ chiều vận động của hai nửa ngược nhau, chúng ta sẽ có: đồ hình của chu kỳ cứu cung; hình 29.

Hình 29 - Chu kỳ cứu cung

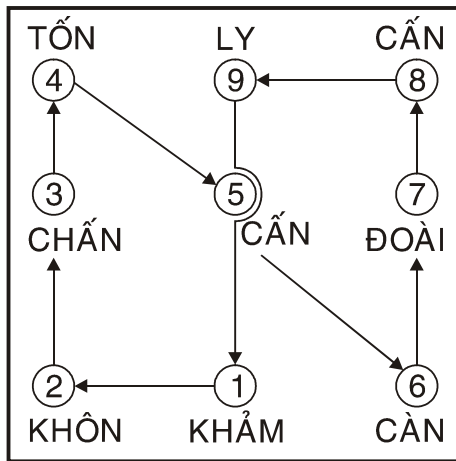

Như vậy, qua những phần trích dẫn nhận định của giáo sư Lê Văn Sửu, Bùi Văn Nguyên và học giả Nguyễn Hiến Lê ở trên, chúng ta nhận thấy rằng cả ba vị đều nhất trí cho rằng đồ hình Hậu thiên Bát quái sai lệch. Điều rất đáng lưu ý trong đoạn trích dẫn của giáo sư Lê Văn Sửu là: Giáo sư cho rằng Lạc thư không phải là cơ sở của Hậu

thiên Bát quái. Nhưng giải pháp hiệu chỉnh của hai học giả này khác nhau và sự minh chứng đều chưa đủ sức thuyết phục. Tuy nhiên, sẽ là một thiếu sót và là một sự dẫn chứng không hoàn chỉnh nếu không trích dẫn nhận định của giáo sư tiến sĩ Nguyễn Hoàng Phương. Giáo sư Hoàng Phương cho rằng kết cấu đồ hình Hậu thiên Bát quái có cơ sở khoa học. Giáo sư đã viết trong tác phẩm *Tích hợp đa văn hóa Đông Tây cho một chiến lược giáo dục tương lai* (Nxb Giáo dục Hà Nội 1996, trang 334) như sau:

VỊ TRÍ CÁC – QUẺ TRONG BÁT QUÁI ĐỒ

Thông thường một câu hỏi được đặt ra: Tại sao Văn Vương lại sử dụng một Bát quái đồ – gọi là Hậu thiên Bát quái đồ – không được hoàn toàn đối xứng như Tiên thiên Bát quái đồ của Phục Hy?

Chúng ta cần nhớ rằng nhân thể chúng ta không đối xứng, chẳng hạn là quả tim không nằm ngay chính giữa cơ thể! Thực tiễn sinh học và xã hội không bao giờ đối xứng hoàn toàn cả! Theo ý chúng tôi, Văn Vương có lý khi gạt bỏ tính đối xứng hoàn toàn của Bát quái đồ Phục Hy.

Đến trang 371 (sách đã dẫn), giáo sư Hoàng Phương tiếp tục giải thích và chứng minh vị trí các quẻ trong Bát quái như sau:

VỊ TRÍ CÁC QUẺ TRONG BÁT QUÁI

Vị trí các quẻ trong Bát quái đồ Phục Hy là khá đơn giản, do sơ đồ này mang tính đối xứng rất cao. Nhưng tình hình lại khác khi nói đến Bát quái đồ Văn Vương, do tính đối xứng thấp hơn.

Nhưng muốn chứng minh tính hợp lý của Bát quái Đồ này, ngay khi tính đối xứng không còn cao nữa, cần dựa vào các định nghĩa sau:

A– HÀO SỐ VÀ QUẺ SỐ

Như chúng ta biết, mỗi quẻ trong Bát quái đồ Văn Vương có 3 hào, các hào có thể tính theo thứ tự dưới lên trên, hào dưới cùng gọi là hào 1 ..., hào trên cùng gọi là hào 3.

1. Hào số

Cái gọi là hào số định nghĩa như sau:









- Hào Âm thứ nhất (nếu có) có hào số bằng 1,
- Hào Âm thứ hai (nếu có) có hào số bằng 2,
- Hào Âm thứ ba (nếu có) có hào số bằng 4,
- Tất cả các hào Dương đều không có hào số.

Có thể vẫn định nghĩa như trên, nhưng hoán vị hào Âm và hào Dương với nhau. Về sau này, ta theo định nghĩa thứ nhất, những kết quả thu được với định nghĩa thứ hai được ghi trong dấu ngoặc.

2. Quẻ số

Tổng tất cả các hào số cộng với 1 (do trong Triết cổ Đông phương không có số 0) trong một Quẻ gọi là Quẻ số của Quẻ đó.

Với các định nghĩa trên ta thu được bảng sau:

							
KIẾN	TỐN	LY	CẤN	ĐOÀI	KHẢM	CHẤN	KHÔN
0+1=1	1+1=2	2+1=3	1+2+1=4	4+1=5	1+4+1=6	2+4+1=7	1+2+4+1=8
CHA	Thiếu nữ	Trung nữ	Thiếu nam	Trưởng nữ	Trung nam	Trưởng nam	MẸ

Bảng 51a. BẢNG CÁC QUẺ SỐ VÀ “HỌ NỘI”,
HỌ NGOẠI TRONG ĐỘN GIÁP

Bây giờ ta chú ý rằng:

– Các quẻ Đoài, Kiến và Khảm là tương ứng với Kim và Thủy, tức là có Âm tính theo cấu trúc Tứ Tượng.

– Các quẻ Chấn, Tốn và Ly là tương ứng với Mộc và Hỏa, tức là số Dương tính theo cấu trúc Tứ Tượng,

– Các quẻ Khôn và Cấn là tương ứng với Thổ, Trung tính.

Nếu ta cộng quẻ số tất cả các quẻ cùng tính (Âm, Dương và Trung) thì sẽ thấy rằng tổng các quẻ số trong mỗi loại đều bằng nhau và bằng 12 (Hình 114).

Như vậy, đã có một lý do về trình tự các quẻ của Bát quái đồ Văn Vương khi kết hợp với tính Âm, Dương và Trung. (Trong hình 114, các số trong dấu ngoặc là tương ứng với cách tính quẻ số dựa vào hào Dương).

Bây giờ chúng ta chuyển sang một lý do khác.

Trong kinh Dịch, có sự phân loại nam, nữ như sau (Bảng 47):

– TỐN: THIẾU NỮ, LY: TRUNG NỮ, ĐOÀI: TRƯỞNG NỮ (HỌ NGOẠI),

–CẤN: THIẾU NAM, KHẢM: TRUNG NAM, CHẤN: TRƯỞNG NAM (HỌ NỘI).

Ta thêm vào sự phân loại trên:

–KIẾN XEM LÀ CHA (CHA TRỜI), (CHỦ HỌ NỘI),

–KHÔN XEM LÀ MẸ (MẸ ĐẤT), (CHỦ HỌ NGOẠI).

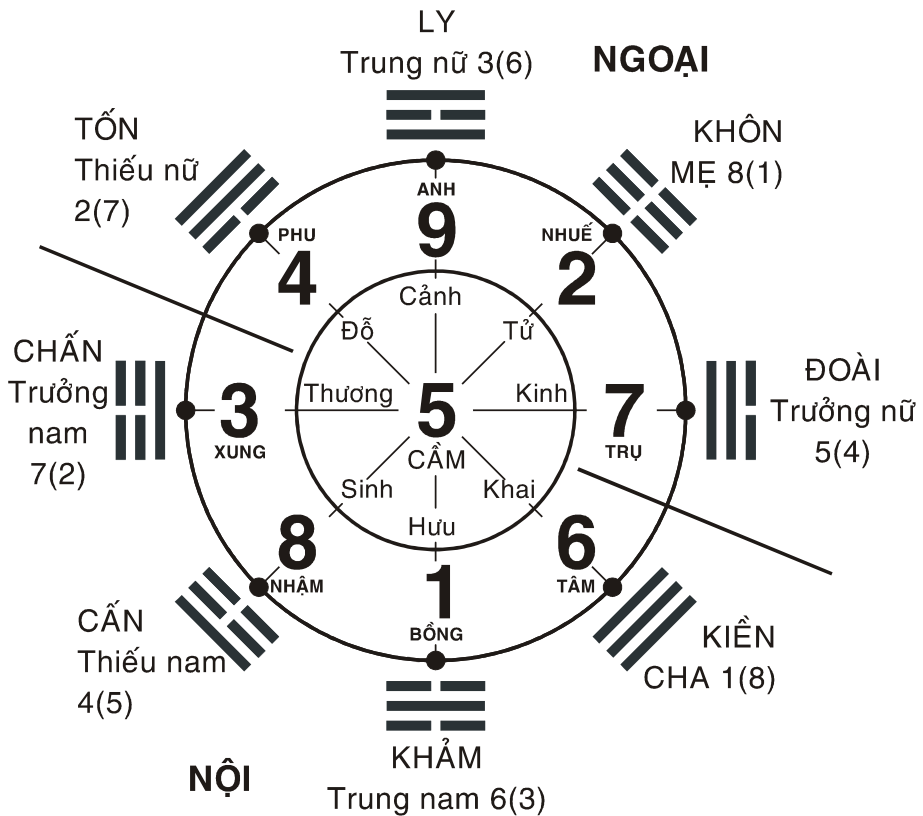

Hình 114. HÌNH TRỞ SỰ PHÂN PHỐI CÁC QUẺ TRONG BÁT QUÁI ĐỒ VĂN VƯƠNG THEO ÂM, DƯƠNG TRUNG VÀ CÁC HỌ NỘI, NGOẠI.

Như thế ta có hai cặp con Nội, Ngoại (sẽ được gặp lại trong học thuyết Thái Ất và trong kinh Dịch). **Nếu cộng các quẻ số thuộc hai họ Nội, Ngoại thì chúng ta được hai số bằng nhau, bằng 18.**

Đó là thêm một số lý do để hiểu tại sao Văn Vương lại chọn một cách bố trí các quẻ một cách “thiếu đối xứng” như thế!

Cần nhớ lại là quẻ Khảm có mã số bằng 1, để hình dung cho đầy đủ lý do tồn tại của Bát quái đồ Văn Vương.

Qua những ý kiến được trích dẫn và trình bày ở trên, chứng tỏ rằng: Mặc dù sự ứng dụng của kinh Dịch đã tồn tại – theo như cổ thư chữ Hán – trên 5000 năm. Nhưng vì thiếu một hệ thống lý thuyết căn bản, nên ngay cả những vấn đề căn nguyên của kinh Dịch vẫn hết sức mơ hồ. Qua dẫn chứng ở trên, các nhà nghiên cứu Dịch học, cụ thể là giáo sư Bùi Văn Nguyên và giáo sư Lê Văn Sửu đều phát hiện ra sự bất hợp lý của cấu trúc đồ hình Hậu thiên Bát quái, nhưng lại hiệu chỉnh nó theo cái nhìn riêng rất khác nhau. Điều này chứng tỏ một cách rõ nét: ***Do kinh Dịch thiếu hẳn một hệ thống lý thuyết căn bản; bởi vậy những nhà nghiên cứu kinh Dịch chỉ có thể tìm hiểu trên cơ sở sự tương quan hợp lý từ những vấn đề còn lại của nó.*** Và cho đến tận ngày hôm nay, những nhà Lý học cổ kim cũng chưa thỏa mãn trong việc tìm hiểu nội dung của kinh Dịch.

SỰ LIÊN QUAN GIỮA LẠC THƯ – HÀ ĐỒ VỚI TIÊN THIÊN VÀ HẬU THIÊN BÁT QUÁI

Đồ hình Lạc thư – Hà đồ được công bố cùng với đồ hình Tiên thiên và Hậu thiên Bát quái vào đời Tống. Nhưng những ý niệm về sự liên quan giữa Hà đồ và Lạc thư với Bát quái đã được nhắc đến từ thời Hán trước Tống cả ngàn năm. Hơn nữa, những nhà Lý học đời Tống khi công bố những đồ hình này cũng thừa nhận tác giả của nó thuộc về cổ nhân như những nhà lý học thời Hán đã nói tới. Do đó, hầu như không có ai đặt vấn đề Lạc thư – Hà đồ là một sản phẩm sáng tạo hay là một sự phát hiện vào đời Tống. Nhưng có thể nói rằng: Cho đến tận ngày hôm nay, hầu hết những nhà nghiên cứu về kinh Dịch vẫn chưa khám phá được nội dung bí ẩn của Lạc thư – Hà đồ với nguồn gốc thần bí và sự liên quan của nó với Bát quái. Những lập luận phản bác cũng như thừa nhận đều hết sức mơ hồ. Bởi vậy, khi nói đến lịch sử và căn nguyên của Bát quái, những nhà nghiên cứu vẫn phải lặp lại những điều mà các nhà Lý học thời Hán đã nói tới, dù tin hay không tin. Tức là họ vẫn phải nói đến: Hà đồ là căn nguyên của sự hình thành đồ hình Tiên thiên Bát quái, Lạc thư là căn nguyên của sự hình thành đồ hình của Hậu thiên Bát quái – nếu như không phải là một sự thừa nhận tính hợp lý, thì cũng là sự thừa nhận một hiện tượng đã tồn tại trong lịch sử của kinh Dịch từ cổ thư chữ Hán. Việc tìm hiểu vấn đề này sẽ là một yếu tố quan trọng trong việc chứng minh cho giả thuyết được đặt ra.

Như phần trên đã trình bày: Đến đời nhà Tống, đồ hình Tiên thiên Bát quái và Hậu thiên Bát quái cùng Lạc thư – Hà đồ mới xuất hiện, chứng minh cho phần kinh văn được coi là liên quan đến những đồ hình này trong kinh Dịch truyền từ đời Hán. Những đồ hình xuất hiện sau lại được coi là căn nguyên của cái có trước đó cả 1000 năm. Tuy nhiên, sự vô lý đó lại được bảo chứng bằng những đoạn kinh văn của chính kinh Dịch. Căn cứ vào đây những học giả thời Hán đã nói đến Hà đồ Lạc thư.

Những đoạn kinh văn trong kinh Dịch truyền từ đời Hán liên quan đến hai đồ hình trên, xin được trích dẫn từ sách *Kinh Dịch – Đạo của người quân tử* (sách đã dẫn) để bạn đọc tham khảo :

Hệ từ thượng chương IX – tiết 1: *Thiên nhất, Địa nhị, Thiên tam, Địa tứ, Thiên ngũ, Địa lục, Thiên thất, Địa bát, Thiên cửu, Địa thập.*

Số của trời là một, của đất là hai, của trời là ba, của đất là bốn, của trời là năm, của đất là sáu, của trời là bảy, của đất là tám, của trời là chín, của đất là mười.

Liên hệ nội dung đoạn kinh văn trên với hình Hà đồ:

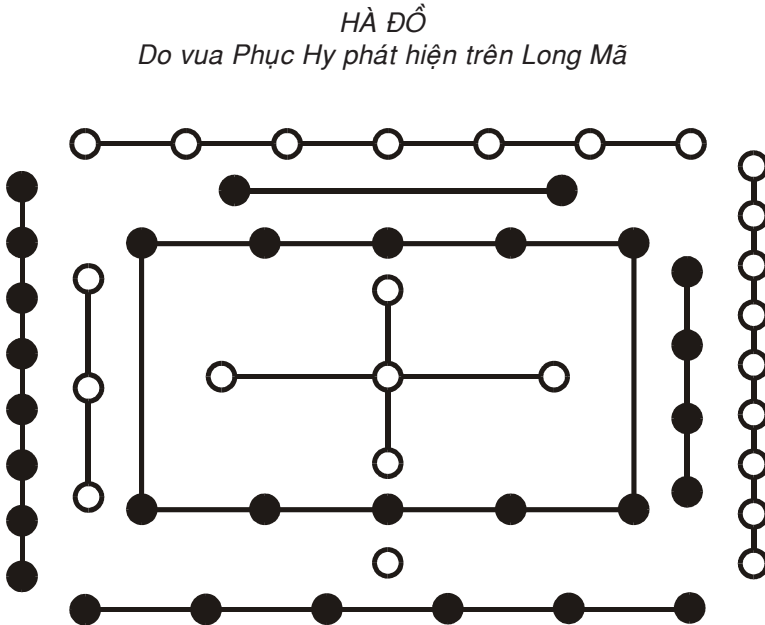

HÀ ĐỒ CỬU CUNG

2	7	4
3	5-10	9
8	1	6

So sánh các số trong Hệ từ thượng chương IX – tiết 1 nói trên hoàn toàn trùng khớp với số của Hà đồ. Những số trời có thể coi là số thuộc Dương (vòng tròn trắng); số của đất có thể coi là số thuộc Âm (vòng tròn đen). Bạn đọc có thể liên hệ với hình Hà đồ ở trên. Nhưng mười số trong đoạn trích dẫn trên cũng trùng khớp với thập Thiên can, xin bạn đọc xem bảng dưới đây.

GIÁP	ẤT	BÍNH	ĐINH	MẬU	KỶ	CANH	TÂN	NHÂM	QUÝ
1	2	3	4	5	6	7	8	9	10

Có lẽ đây là cơ sở để ông Thiệu Vĩ Hoa cho rằng đoạn văn trên nói đến thập Thiên can, chứ không phải nói đến Hà đồ và những nhà lý học đời Tống đã phóng tác ra hình Hà đồ; Hà đồ là không có thật.

Hệ từ thượng chương IX – tiết 2: Thiên số ngũ, địa số ngũ. Ngũ vị tương đắc, nhi cát hữu hợp. Thiên số nhị thập hữu ngũ, địa số tam thập. Phàm thiên địa chi số ngũ thập hữu ngũ. Thử sở dĩ thành biến hoá nhi hành quỷ thần dã.

Có năm số về trời (tức những số lẻ: 1, 3, 5, 7, 9), năm số về đất (tức những số chẵn: 2, 4, 6, 8, 10). Có năm số về trời tương đắc với năm số về đất (theo Chu Hi thì 1 tương đắc với 2; 3 với 4; 5 với 6; 7 với 8; 9 với 10), và có năm số về trời hợp với năm số về đất (cũng theo Chu Hi, 1 hợp với 6, 2 hợp với 7, 3 hợp với 8, 4 hợp với 9, 5 hợp với 10). Tổng số của trời là 25 (1 + 3 + 5 + 7 + 9); cộng cả số của trời và của đất là 55 (25 + 30). Do đó mà thành ra biến hoá và hành động như quỷ thần.

Các số trong Hệ từ thượng chương IX – tiết 2 hoàn toàn trùng khớp với số của Hà đồ. Bạn đọc liên hệ với hình Hà đồ ở trên sẽ nhận thấy rằng: tất cả những số lẻ trùng khớp với số vòng tròn trắng (Dương), tất cả những số chẵn trùng khớp với số vòng tròn đen (Âm). Tổng số vòng tròn trắng đúng bằng 25, tổng số vòng tròn đen đúng bằng 30. Tổng số vòng tròn đen trắng trên Hà đồ đúng bằng 55. Nhưng nếu ta cộng các số trong thập Thiên can thì cũng được đúng với các độ số nói trên.

GIÁP	ẤT	BÍNH	ĐINH	MẬU	KỶ	CANH	TÂN	NHÂM	QUÝ
1	2	3	4	5	6	7	8	9	10

Tổng độ số Thập Thiên Can = 55

Hệ từ thượng chương IX – tiết 3: Đại diện chi số ngũ thập. Kỳ dụng tứ thập hữu cửu, phân nhi vị nhị dĩ tượng lưỡng. Quả nhất dĩ tượng tam. Thiệt chi dĩ tứ dĩ tượng tứ thời. Qui cơ ư lạc dĩ tượng nhuận. Ngũ tuế tái nhuận, cố tái lạc nhi hậu quải.

Số đại diện là 50 *. Nhưng trong việc bói chỉ dùng 49 cọng cỏ thi, chia làm hai để tượng trung lưỡng nghi (hay trời đất). Rồi lấy 1 cài vào khe ngón út tay trái để tượng trung tam tài (trời, đất, người). Tách ra mà đếm cứ 4 một để tượng trung bốn mùa. Dành chỗ lẻ còn lại mà kẹp ở khe ngón giữa tay trái để tượng trung tháng nhuận. Năm năm thì có hai năm nhuận cho nên dành ra hai lần lẻ, rồi sau làm lại từ đầu.

(*) Chú thích (trong sách đã dẫn): tiết này khó hiểu và nói về cách thức bói. Chu Hi bảo: “Số đại diện là 50 vì trong cung Hà đồ, số trời 5 cuối trên số đất 10 mà thành ra”. Chúng tôi chẳng hiểu gì cả.

Trong chú thích trên, học giả Nguyễn Hiến Lê còn chú thích thêm bản dịch của một số học giả khác liên quan đến phần cuối của đoạn trên. Nội dung của nó nói về phương pháp bói cỏ thi. **Người viết xin lưu ý bạn đọc về số đại diện là 50 và việc bỏ đi 1 để còn 49.** Vấn đề này sẽ liên quan đến Lạc thư – Hà đồ trong sự minh chứng ở phần III.

Hệ từ thượng chương XI – Tiết 8: Thị cố thiên sinh thần vật thánh nhân tác chi; thiên địa biến hoá, thánh nhân hiệu chi; thiên thụ tượng, hiện cát hung, thánh nhân tượng chi; **Hà xuất đồ, Lạc xuất thư, thánh nhân tác chi.**

Cho nên trời sinh ra thần vật (Hà đồ, Lạc thư) thì thánh nhân áp dụng theo; trời đất biến hoá thì thánh nhân bắt chước; trời bày ra hình

tượng hiện ra tốt xấu thì thánh nhân phỏng theo mà nảy ra ý tượng; ở sông Hoàng hà hiện ra bức đồ, ở sông Lạc hiện ra hình chữ (Lạc thu) thì thánh nhân áp dụng theo.

Như vậy, cứ theo tinh thần của cách hiểu như trên thì Lạc thư – Hà đồ là hiện tượng có thật nhưng thất truyền, đến đời Tống mới phát hiện và bổ sung. Hiện tượng Lạc thư – Hà đồ là căn nguyên của kinh Dịch còn được nhắc đến trong sách Luận ngữ (thiên Tử Hãn, bài 8) được coi là những lời của ngài Khổng tử mà các học trò ghi chép lại như sau: “*Phượng điểu bất trí, Hà bất xuất đồ, Ngô dĩ hĩ phù!*” (*Chim phượng chẳng đến, bức đồ không hiện trên sông Hoàng hà, ta hết hy vọng chăng!*). Chim phượng ngậm sách; kỳ lân, rùa vàng đội sách và rồng ngậm ngọc là những hình ảnh biểu tượng cho thái bình thịnh trị, văn hoá phục hưng theo niềm tin của thế giới Đông phương cổ đại. Ngài Khổng tử không thấy hai vật đó, vì vậy ông cho rằng đạo của ông không thi hành được.

Người đầu tiên cho rằng Hà đồ là căn nguyên của Tiên thiên Bát quái, Lạc thư là căn nguyên của Hậu thiên Bát quái là Khổng An Quốc vào thời Tây Hán như đã trình bày ở trên. Khổng An Quốc là dòng dõi đời thứ 12 của Khổng tử, ông là một danh nho và là quan đại thần dưới triều vua Hán Cảnh Đế, đầu đời Hán Vũ Đế và thuộc lớp thế hệ trước của nhà sử học nổi tiếng Trung Quốc Tư Mã Thiên. Căn nguyên của Tiên thiên Bát quái là Hà đồ được hình thành là căn cứ vào kinh văn trong văn Hệ từ thượng như sau:

“Hà xuất đồ, Lạc xuất thư. Thánh nhân tắc chi”

Câu này từ trước đến nay được hiểu theo hai cách:

Cách hiểu thứ nhất: Khi Ban Cố – thời Hậu Hán – soạn sách *Hán thư nghệ văn chí* cho rằng: “*Hà xuất đồ, Lạc xuất thư. Thánh nhân tắc chi*”; nghĩa là: “*Lập nghiệp ở sông Hoàng Hà, viết sách ở sông Lạc, đó chính là thánh nhân Khổng tử...*” Đoạn trích dẫn sau đây trong sách *Thượng Thư – sách ghi chép thời thượng cổ* (Nxb Đồng Nai 1996, Võ ngọc Liên biên soạn, Trần Kiệt Hùng hiệu đính, trang 41) để bạn đọc tham khảo:

II. Tiểu tự: về tác giả và thời đại của tiểu tự

1– Cho rằng sách do Khổng tử viết ra: Người đầu tiên cho rằng sách do Khổng tử viết ra là Ban Cố. Ông viết trong *Hán thư nghệ văn chí* rằng: “*Dị viết: Hà xuất đồ, Lạc xuất thư, thánh nhân tắc chi. Cổ thi*

chi sở khởi viên hỉ, chí Khổng tử soạn yên; Thượng đoán dư Nhiều hạ bất dư Tần, phạm bách thiên, nhi vị chi tự, ngôn kỳ tác ý”.

(Trong kinh Dịch có viết rằng: Lập nghiệp ở sông Hà, viết sách ở sông Lạc, đó chính là thánh nhân Khổng tử. Sách của Khổng tử vốn đã có từ thời xa xưa, đến Khổng tử mới biên soạn lại; bắt đầu từ thời vua Nghiêu, kết thúc vào đời Tần, có 100 thiên gọi là tự, dựa vào sách xưa để sắp xếp lại ý tứ mạch lạc.)

Như vậy, để chứng minh rằng kinh Thư là do Khổng tử viết thì Ban Cố giải thích câu “Hà xuất đồ, Lạc xuất thư. Thánh nhân tác chi” theo một nghĩa khác. Với ý nghĩa này, không thể tìm thấy trong phần kinh văn của kinh Dịch một ý niệm gần gũi hơn cho sự liên quan giữa đồ hình Lạc thư – Hà đồ với Bát quái. Cách hiểu này liên quan đến xuất xứ của kinh Thư và cũng có nhiều học giả phản bác. Nếu so sánh cách hiểu này với cách hiểu thứ hai trình bày sau đây – liên quan đến kinh Dịch – thì hoàn toàn mâu thuẫn nhau. Như vậy, chỉ có một cách hiểu đúng hoặc cả hai đều sai (Về nguồn gốc kinh Thư, hy vọng sẽ có dịp trình bày với độc giả trong một cuốn sách khác).

Cách hiểu thứ hai: là cách hiểu chính thống liên quan đến kinh Dịch, vẫn là trên sông Hoàng Hà xuất hiện Hà đồ (Có sách chép: Hà đồ xuất hiện ở sông Mạnh Hà – còn gọi là Mạnh Độc huyện Vũ Tiến, tỉnh Giang Tô – Trung Quốc); trên sông Lạc xuất hiện Lạc thư, các bậc thánh nhân là Phục Hy và Chu Văn Vương căn cứ vào đó để sắp xếp đồ hình Tiên thiên và Hậu thiên. Những ý kiến từ thời Hán đến nay ủng hộ quan điểm này có thể tổng hợp qua một số dẫn chứng tiêu biểu để bạn đọc tham khảo. Đoạn trích dưới đây trong sách *Kinh Dịch với vũ trụ quan Đông phương* (sách đã dẫn).

Vì vậy ngay ở đầu sách “*Chu Dịch Bản Nghĩa*”, Chu Hy đã giới thiệu Hà đồ, Lạc thư bằng hai hình vẽ với những chú thích sau đây:

Hệ từ truyện nói: “**Đồ xuất hiện ở sông Hà, Thư xuất hiện ở sông Lạc, đấng thánh nhân bắt chước theo**”. Lại nói: “**Trời một, đất hai, trời ba, đất bốn, trời năm, đất sáu, trời bảy, đất tám, trời chín đất mười. Trời có năm số, đất có năm số. Năm ngôi tương đắc đều hợp nhau. Số trời có 25 ($1 + 3 + 5 + 7 + 9 = 25$); số đất có 30 ($2 + 4 + 6 + 8 + 10 = 30$). Tổng số trời đất có 55 ($25 + 30$), con số này hình thành sự biến hoá và điều hành việc quỷ thần. Đó là số Hà đồ. Lạc thư lấy tượng rùa, cho nên số của nó thì đầu đội 9 chân đạp 1, sườn trái 3, hông phải 7, vai mang 2, 4; chân đi 6, 8”.** Thái Nguyên Định nói: “**Về cái tượng của Đồ, Thư thì từ Khổng An Quốc, Lưu**

Hâm đời Hán, Quan Lăng tự Tử Minh đời Ngụy, đến Khang Tiết tiên sinh là Thiệu Ung, Nghiêu Phu đời Tống, ai cũng đều bảo như vậy. Đến Lưu Mục, ông đổi tên cả hai số và được các học giả dùng theo. Cho nên đời nay đổi lại, hết thấy đều theo cũ”.

Như vậy, bắt đầu từ người nghiên cứu Dịch học xưa nhất là Khổng An Quốc cho rằng Hà đồ là cơ sở của Bát quái Tiên thiên, nhưng không có một tư liệu nào trước Tống chứng tỏ sự công bố đồ hình liên quan giữa Bát quái Tiên thiên và Hà đồ. Nếu coi Nho học nói chung thuộc về văn hóa Trung Hoa ảnh hưởng đến Việt Nam, thì Tống nho chính là sự ảnh hưởng lớn hơn cả. Sự kiện Hà đồ là cơ sở của Bát quái Tiên thiên, Lạc thư là cơ sở của Bát quái Hậu thiên do những nhà lý học thời Tống minh chứng tiếp nối Hán Nho được nhiều nhà Lý học coi như một giá trị chính thống. Cho đến tận ngày nay, vẫn có một số nhà nghiên cứu Dịch học hiện đại thừa nhận và tiếp tục chứng minh cho vấn đề này. Đoạn sau đây được trích trong *Dịch học tinh hoa* (Nxb T/p Hồ Chí Minh 1992, tác giả Thu Giang Nguyễn Duy Cần, trang 83) để bạn đọc tham khảo.

2. Ở Hà đồ, ta thấy nửa bên trái số Dương (phần Dương) đều ở bên trong; ở Tiên thiên Bát quái, ta cũng thấy các hào Dương đều ở bên trong (ở sơ hào, gần nhất với trung cung). Bên mặt của Hà đồ, số Dương (phần Dương) ở bên ngoài, mà số Âm (phần Âm) ở bên trong; ở Tiên thiên Bát quái, bên mặt các quái cũng đều Dương bên ngoài, Âm bên trong. Như vậy **giữa Hà đồ và Tiên thiên Bát quái quả có sự liên lạc mật thiết với nhau**, cũng như sau đây ta sẽ thấy Lạc thư liên lạc mật thiết với Hậu thiên Bát quái vậy.

Tóm lại, nửa phần trái (Tiên thiên) thì “Âm hàm Dương” (Âm ngậm Dương); nửa phần mặt (Hậu thiên) thì “Dương hàm Âm”. Dương ở trong là Dương tụ: dương ra ngoài là dương tán. Phía trái, vì vậy, thuộc về nội hướng, phía mặt thuộc về ngoại hướng (trung vi chủ, ngoại vi khách) như đã nói trước đây.

Nhận xét này rất quan trọng. Có lẽ nhân sự nhận xét này của Dịch (Hà đồ) mà nhà tâm lý học về bề sâu J.C. JUNG mới có phân Đông Tây, và cho Đông thuộc nội hướng, Tây thuộc ngoại hướng. Có lẽ cũng nhân nhận xét này mà Jung mới đưa ra lập thuyết: “*Extraversion et introversion sont également en rapport de compensation mutuelle. Si le conscient est extraverti, l'inconscient est introverti, et vice-versa. Ceci est d'une importance capitale pour toute connaissance psychologique*”. (Nội hướng và ngoại hướng luôn bù đắp lẫn nhau. Hữu thức mà ngoại hướng thì vô thức nội hướng, và trái ngược lại. Đây là một điều quan trọng căn bản cho bất cứ sự hiểu biết nào về tâm lý).

HÀ ĐỒ VÀ TIÊN THIÊN BÁT QUÁI

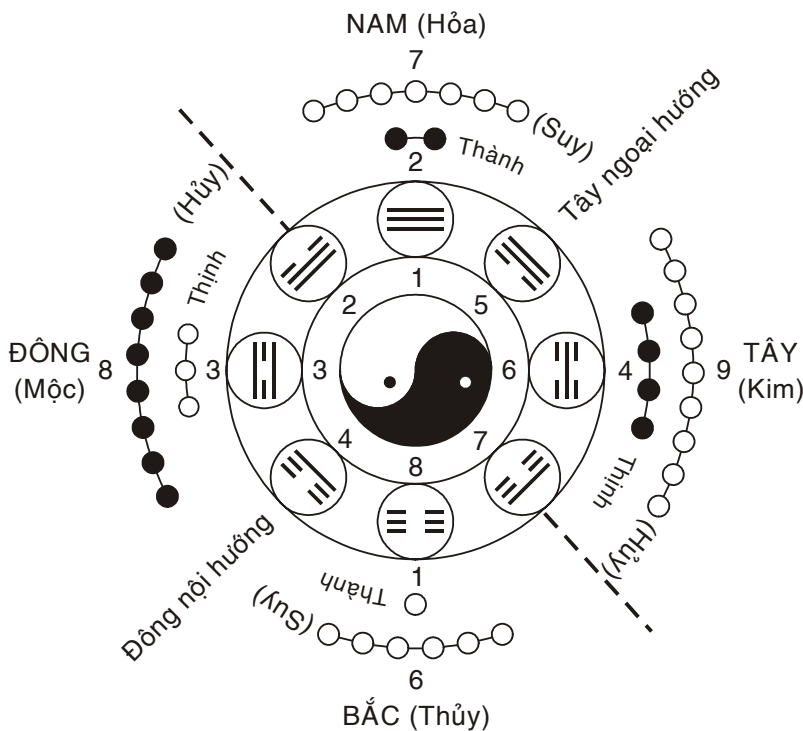

Về sự liên quan giữa Lạc thư và Hậu thiên Bát quái, học giả Nguyễn Duy Cần cũng nhận xét như sau:

Cũng như Hà đồ liên quan rất mật thiết với Tiên thiên Bát quái; Lạc thư cũng liên quan rất mật thiết với Hậu thiên Bát quái.

Nhìn vị trí các con số của Lạc thư và Hậu thiên Bát quái (số thứ tự của Hậu thiên Bát quái là: nhất Khảm, nhì Khôn, tam Chấn, tứ Tốn, ngũ Trung, lục Kiền, thất Đoài, bát Cấn, cửu Ly ()) ta thấy giống hệt nhau.*

Về công dụng của Lạc thư và Hậu thiên Bát quái thật là nhiều vô kể, nhất là áp dụng vào những khoa thực dụng như Y học, Toán học, Hóa học v.v...

* Chú thích: Số thứ tự của các quẻ trong Hậu thiên Bát quái công bố vào thời Tống thấy có ứng dụng trong rất nhiều sách Lý học Đông phương ở các bản dịch chữ quốc ngữ của Việt Nam như: Hà Lạc lý số, Kỳ môn độn giáp. Trong cuốn “Không gian kinh Dịch với dự báo qua Bát Tự Hà Lạc” (Nxb VHHT 1997 - tác giả Bùi Biên Hòa) cũng coi đây như là một trị số của dạng thức không gian.

Trong cuốn *Kinh Dịch* (Nxb T/p Hồ Chí Minh 1992, dịch giả Ngô Tất Tố, trang 26) viết:

Cho Hà đồ – Lạc thư là không đủ tin, từ ông Âu Dương (tức Âu Dương Tu, học giả đời Tống) trở lại đã có thuyết ấy. Nhưng mà ở thiên Cổ mệnh, thiên Hệ từ và sách Luận ngữ đều có nói thế cả, và cái số trong hai đồ của chư Nho truyền lại, tuy có na ná giống nhau nhưng không sai trái với nhau, tính xuôi, suy ngược, ngang dọc, cong thẳng, đều có phép tắc rõ ràng, không thể phá bỏ đi được. Cũng như Hà đồ từ số 1 của trời đến số 10 của đất hợp lại thành số năm năm của trời đất, thì kinh Dịch chính do ở đó mà ra; Lạc thư từ thứ 1 đến thứ 9 hợp lại mà đủ số của chín trù, thì thiên Hồng phạm vẫn do ở đó mà ra. Thiên Hệ từ tuy không nói rõ vua Phục Hy nhận Hà đồ để làm kinh Dịch, nhưng mà ở trong đó có nói những việc “Ngửa xem, cúi xét, nghiệm gần, nghiệm xa”, thì biết đâu rằng Hà đồ không phải một việc trong các việc đó? Đại để nguyên do chế tác của thánh nhân, không phải chỉ có một điều, xong cái khuôn khổ của pháp tượng, chắc phải có chỗ rất quan hệ. Như đời Hồng Mông, khoảng giữa trời đất, khí của Âm dương dẫu đều có tượng, nhưng mà chưa từng có số. Đến khi Hà đồ hiện ra, rồi sau cái số năm năm, hoặc lẻ, hoặc chẵn, hoặc sinh, hoặc thành, rõ ràng có thể trông thấy, cái đó là để mở mang trí riêng của thánh nhân, không thể đem ví với những khí tượng mệnh mang. Vì vậy, thánh nhân “ngửa lên mà xem, cúi xuống mà xét, gần nghiệm ở mình, xa nghiệm ở vật” tới đó mà sau những sự Âm dương chẵn lẻ của hai Nghi, bốn Tượng, tám Quẻ có thể nói rõ ra được, thiên Hệ từ nói về nguyên do thánh nhân làm ra kinh Dịch, tuy là không phải một điều, nhưng bảo nhờ có Hà đồ rồi sau việc làm kinh Dịch mới quyết cũng không hại gì.

Nói tóm lại, kể từ thời Hán cho đến đời Tống, quan điểm cho rằng Hà đồ căn nguyên của Tiên thiên Bát quái, Lạc thư là căn nguyên của Hậu thiên Bát quái được những nhà lý học nổi tiếng như: Trần Đoàn Lão tổ (được coi là tác giả của Tử Vi Đẩu số), Thiệu Khang Tiết (được coi là tác giả của Mai Hoa Dịch số)... công bố và gán cho những bậc thánh hiền như: Phục Hy, Chu Công và được những danh Nho tên tuổi thừa nhận như: Chu Hy, Trình Di,... Bởi vậy, quan điểm trên gần như được coi là chính thống và ghi nhận trong lịch sử phát triển kinh Dịch, ảnh hưởng đến tận bây giờ.

Tuy nhiên, như phần trên đã trình bày, cho đến tận ngày hôm nay Hà đồ – Lạc thư vẫn là một đề hình đầy bí ẩn về cả xuất xứ lẫn nội dung của nó. Do đó, cũng không ít người hoài nghi căn nguyên của đồ hình Bát quái có xuất xứ từ Hà đồ – Lạc thư. Đoạn trích dẫn dưới đây

trong cuốn *Kinh Dịch* với vũ trụ quan Đông phương (sách đã dẫn, trang 85) có thể tiêu biểu cho những ý kiến phản bác của một số nhà lý học cổ Trung Hoa:

Tuy nhiên, không phải ai cũng dễ tính như ai! Ngay trong làng Nho, thiếu gì người lên tiếng đả kích Hán nho, nhất là đả kích Khổng An Quốc. Du Diễm đời Tống căn cứ vào câu nói của Khổng tử trong Dịch Hệ thượng: “Đồ xuất hiện ở sông Hà, Thư xuất hiện ở sông Lạc, đấng thánh nhân bắt chước theo” mà cho rằng Đồ Thư đều xuất hiện ở thời Phục Hy, chứ không phải hai thời khác nhau như họ Khổng đã chia ra. Ông nói: “Phục Hy bắt chước theo Hà đồ, Lạc thư mà vạch quái. Thế mà Khổng An Quốc lại bảo Phục Hy hoạch quái phải bắt chước theo Hà đồ, còn Đại Vũ bày Cửu Trù phải bắt chước theo Lạc thư. Vì sao họ Khổng lại chia làm hai như vậy? Sách Cửu Cung biện nghi của họ Trần xét theo Ngọc xuyên văn tập có nói: “Nếu bảo Phục Hy vạch quái, gốc ở Hà đồ thì Khổng tử chỉ cần nói Đồ xuất hiện ở sông Hà, đấng thánh nhân bắt chước theo là đủ rồi, hà tất phải nói gồm cả Lạc thư vào nữa làm gì? Đã nói: bắt chước theo Đồ, Thư để làm Dịch thì như thế Đồ Thư đều phải có từ đời Phục Hy, chứ sao lại phải đợi mãi tới vua Vũ trị thủy sau này mới có Lạc thư”? Họ Du tiếp thêm: “Số của Dịch bất quá từ Trời 1 đến Đất 10, chỉ có 55 số mà thôi, chứ chưa từng được mệnh danh là Hà đồ, cũng như chưa từng được mệnh danh là Lạc thư. Thế mà Khổng An Quốc dám bảo: Thời Phục Hy có con long mã mang Đồ xuất hiện ở sông Hà, nhà vua thấy vậy bèn bắt chước theo để vạch Bát quái, gọi là Hà đồ, và thời Đại Vũ có con thần qui mang Thư xuất hiện ở sông Lạc, nhà vua thấy vậy bèn nhân đó xếp đặt điểm số để lập thành Cửu trù, gọi là Lạc thư. Họ Khổng căn cứ vào đâu vậy?”

Chưa hết, Du còn phê bác, chỉ trích nhiều điểm khác: “Thời vua Phục Hy chưa có văn tự. Nhà vua nhân những nét chấm của Hà đồ, Lạc thư mà hoạch quái, chứ chẳng phải Đồ Thư có những số trời sinh sẵn để cho ngài lấy dùng! Nếu Dịch Hệ từ nói: ngửa trông tượng ở trên trời, cúi xem phép ở dưới đất, quan sát hình nét của chim muông cùng với sự thích nghi của đất, gần thì lấy ở mình, xa thì lấy ở vật, do đó mới vạch Bát quái; vậy thì Phục Hy hoạch quái há chỉ riêng Hà đồ và Lạc thư thôi sao?”

*...Tiền Nghĩa Phương đời Nguyên cũng lên tiếng đả kích Hán Nho. Ông chê cả Chu tử, vì họ Chu đã nghe theo bọn Khổng An Quốc và Lưu Hâm đời Hán. Quốc và Hâm đều bảo Phục Hy bắt chước Hà đồ để vạch Bát quái, hậu thế tin theo hết đời nọ sang đời kia mà chẳng biết tính ngộ. **Hiền tài như Chu tử mà cũng không thoát khỏi khúc thuyết** (lời nói quanh co không chính xác), cuối cùng cũng chẳng thông hiểu vấn đề!*

Đến cả Chu tử vốn một tay kiệt kiệt trong làng Nho mà còn chẳng hiểu vấn đề, thử hỏi những kẻ dung tài, lục lục thử bối, xa tải đấu lượng (lúc nhúc như lũ chuột, đông đến nỗi lấy xe chở, lấy đấu đong cũng không hết) thì còn hiểu được gì nữa?

Họ Tiên còn trách Khổng An Quốc lắm lần không phải có một đối với Dịch. Ông nêu ra việc luận về chế khí tượng trong Hệ tử của họ Khổng. Ông nói: “Việc chế khí tượng tượng gồm có 13 quẻ thì lưới vỏ một việc là do Phục Hy, giao dịch 2 việc là do Thần Nông, và thư khế 9 việc là do Hoàng Đế, Nghiêu, Thuấn. Những sự kiện này ghi chép hết sức phân minh, thế mà An Quốc khi viết tựa cho sách mình, lại đưa thư khế của Hoàng Đế, Nghiêu, Thuấn qua cho Bào Hy. Đức Khổng tử còn nói: Bào Hy ngừa trông cúi xét, để vạch Bát quái, thế mà An Quốc dám bảo Bào Hy bắt chước Hà đồ để vạch Bát quái! Lưu Hâm tin thuyết của An Quốc nên nối gót lý luận. Thực ra, An Quốc lắm ở trước, Lưu Hâm lắm ở sau; hậu thế tin theo, ngàn thu nhất luật! An Quốc chính là người có tội đối với Dịch!”

...Còn Tiên Nghĩa Phương – kiện tướng bậc nhì chống đối Hán Nho – chủ trương của ông ra sao? Trong một cuộc phỏng vấn về lý do tại sao người xưa nói tới Hà đồ liền nhắc luôn đến Lạc thư mà riêng ông lại loại bỏ Lạc thư ra ngoài, thì ông trả lời: “Hà đồ được Phục Hy lấy đem dùng đã có hơn ngàn năm, rồi Lạc thư mới xuất hiện. Đức thánh ta (Khổng tử) lấy cả hai, chẳng qua vì hai việc Long Quy phụ văn xuất hiện ở hai sông Hà, Lạc cùng giống nhau. Đến khi đấng thánh nhân bắt chước và đem dùng để khai sáng mọi vật, hoàn thành mọi việc, thì công dụng của chúng cũng giống nhau. Đó tức là lấy lý mà suy số. Hai việc ấy lại có thể tương thông nhau, cho nên Ngài đều nói tới cả hai chứ không phải bảo cứ làm Dịch là phải lấy cả Lạc thư. Vì phát minh Dịch lý nên tới căn cứ vào Hà đồ chứ không căn cứ vào Lạc thư: đó là điều nên lắm.

Cho đến tận bây giờ, vẫn tiếp tục có ý kiến phản bác của các học giả hiện đại. Đoạn trích dẫn sau đây trong sách *Chu Dịch và dự đoán học* (sách đã dẫn, trang 21) của tác giả Thiệu Vĩ Hoa. Ông cũng cho rằng đồ hình Tiên thiên và Hậu thiên Bát quái không có căn nguyên từ Hà đồ – Lạc thư:

Từ sau đời Tống, phàm là sách về chú “dịch”, luận “dịch” trị “dịch đều lấy các hình “Hà đồ” “Lạc đồ” làm một bộ phận quan trọng của “Chu dịch”. Thậm chí có người nói, Bát quái là căn cứ “Hà đồ”, “lạc đồ” mà vẽ ra, ban đầu “Chu dịch dựa theo “Đồ” “Thu” mà làm ra. Vì người ta cho rằng Phục Hy đã dựa theo “Hà đồ” mà làm ra Bát quái, cho nên trong “Kinh sơn hải” nói: “Phục Hy được Hà đồ, người Hạ do đó mà nói rằng “Liên sơn”. Nhưng tôi (tức ông Thiệu Vĩ Hoa) cho rằng Bát quái trong sách “Liên sơn” tuy có thể ra đời từ Nhà Hạ, **nhưng Bát**

quái không nhất thiết theo “Hà đồ” mà làm ra. Vì trong nguyên văn của “Kinh Dịch không đề cập đến “Hà đồ”, “Lạc đồ”.

Về “Hà đồ” “Lạc đồ” có đủ các loại truyền thuyết thần kỳ. Tương truyền ở xã hội nguyên thủy Trung Quốc, các lãnh tụ bộ lạc thời Phục Hy có long mã nổi lên ở sông Hoàng Hà, lưng mang “Hà đồ”, có rùa thần xuất hiện ở Lạc Thủy, lưng mang “Lạc thư”. Phục Hy sau khi được đã căn cứ vào các điểm Âm dương trên “Hà đồ”, “Lạc đồ” mà vẽ ra Bát quái. Về sau Chu Hy đã thần hóa, nói “Hà đồ”, “Lạc đồ” là “Dịch của trời đất”.

Thuyết “Hà đồ” “Lạc đồ” trong cuốn “Thượng thư” của Tiên Tần, “Luận ngữ” của Mạnh tử và trong “Hệ từ” đều có ghi lại. **Nhưng “ĐỒ” và “THƯ” thực chất là cái gì, chưa có ai nhìn thấy, càng chưa thấy ai nói đến.** Trước đời Tống, không ít “Dịch” gia khi viết về “Dịch”, rất ít nói đến “Hà đồ”, “Lạc đồ”, một vài người có nói đến thì cũng chỉ lướt qua. Phong trào nói đến “Hà đồ”, “Lạc thư” vào những năm Thái bình hưng quốc (niên hiệu Tống Thái Tôn). Do đó, từ đời Tống về sau, đối với thuyết “Hà đồ” “Lạc thư” luôn có hai dòng ý kiến khác nhau. Các học giả dịch học đời nhà Thanh như Hồ Vị, Hoàng Tôn Nghĩa đều phản đối cách nói của các nhà nho đời Tống.

Ngày nay, qua nhiều khảo chứng, người ta nói: “Trong “Hà đồ” của người Tống có 55 vòng tròn đen trắng phân bố, e rằng nó được bắt nguồn từ “Hệ từ”. “Hệ từ” nói: “trời 1; đất 2; trời 3; đất 4; trời 5; đất 6; trời 7; đất 8; trời 9; đất 10. Trời có 5 số, đất có 5 số. 5 số của trời cộng lại được 25, năm số của đất cộng lại được 30. Tổng số của trời và đất được 55, cho nên nó biến hóa như quỷ thần vậy”. Cách nói này xem ra có lý.

Thế các số của trời đất trong “Hệ từ” là từ đâu mà ra? Cuộc tranh luận lịch sử này không đi đến kết quả. Tôi (Tức ông Thiệu Vi Hoa) cho rằng số của trời đất có thể là lấy từ thiên can: “Giáp ất bính đinh mậu kỷ canh tân nhâm quý” mà ra. Giáp ất bính đinh mậu canh nhâm là 5 số dương, tổng là 25 số trời; ất đinh kỷ tân quý là 5 số Âm, tổng là 30 số đất. Cả hai tổng số hợp lại là 55. Số thiên địa của Ngũ hành, tuy hợp với Ngũ hành và phương vị, còn với thiên can hóa (tức 60) có chênh lệch, nhưng phương pháp hóa hợp với thiên can là giống nhau. Ví dụ: số của thiên địa 1 và 6 hợp với Thủy chính là Giáp, Kỷ hợp thổ; 2 và 7 hợp với Hỏa, là Ất Canh hợp Kim; 3 và 8 hợp với Mộc, là Bính Tân hợp Thủy; 4 và 9 hợp với Kim, là Đinh Nhâm hợp Mộc; 5 và 10 hợp với Thổ, là Mậu Quý hợp Hỏa. Số thiên địa thấy trong “Hệ từ”, còn sự ra đời của thập thiên can thì sớm hơn “Hệ từ”, đó là điều không có gì nghi ngờ. Cho nên số thiên địa trong “Hệ từ” rất có khả năng được rút ra từ thập thiên can.

“Kinh Dịch” ra đời sớm hơn “truyện Dịch” bảy, tám trăm

năm nên Bát quái không phải dựa trên “Hà đồ”. “Lạc thu” để vẽ. Đó là điều không ai phủ nhận được.

Cũng trong cuốn sách nói trên (trang 25), ông Thiệu Vĩ Hoa đã đưa ra những ý kiến khác nhau của những nhà nghiên cứu cổ kim về căn nguyên của Bát quái; xin được trích dẫn để bạn đọc tham khảo đoạn sau đây:

...Từ xưa tới nay, Bát quái được gọi là sách trời không có chữ, đó là vì nó là lý luận của một khoa học thần kỳ nhưng bí ảo, chưa hề có một tiền lệ nào trong lịch sử văn hóa thế giới. Về nguồn gốc của nó, tự cổ chí kim, tuy sự nghiên cứu và khảo sát chưa bao giờ đứt đoạn, nhưng cho đến nay vẫn là “bí ảo”, mỗi người bàn một cách.

Thứ nhất có người nói nguồn gốc của nó là từ cổ thiên văn. Lý do là chữ “Quái” của “Bát quái” là “từ chữ khuê, chữ bốc. Thổ khuê tức là đem đất chất đống lên mà thành, dùng để đo bóng mặt trời. Về sau không dùng đất chất đống nữa mà dùng một cái gậy cắm đứng, để bảo đảm gậy đứng thẳng, trên đầu gậy buộc một cái dây, phía dưới dây treo vật nặng, cho nên hình của nó là chữ. Đó là lý do nói nguồn gốc của Bát quái từ cổ thiên văn.

Thứ hai có người nói nguồn gốc của Bát quái là văn tự. Chữ xưa : khôn, khảm, chấn, đoài, làm thành Bát quái.

Thứ ba có người nói Bát quái là phù hiệu tám chức quan của thời Phục Hi. Quan quản trời gọi là càn, quan quản đất gọi là khôn, quan quản sấm gọi là chấn, quan quản nước gọi là khảm, quan quản núi gọi là cấn, quan quản gió gọi là tốn, quan quản lửa gọi là ly, quan quản trạch gọi là đoài, cho nên có thuyết nguồn gốc của Bát quái là ở tên quan.

Thứ tư có người nói nguồn gốc của Bát quái là chiêm bốc, là mô phỏng những dấu hiệu của mai rùa mà ra. Bát quái và 64 quẻ đều là những dấu hiệu tiêu chuẩn. Cho nên có thuyết “nguồn gốc dịch quái là quy bốc”. Từ xa xưa đã sớm có: chiêm vật tượng, chiêm thiên tượng, chiêm tinh tượng, v.v... Nên nói “nguồn gốc của Bát quái là chiêm bốc”.

Thứ năm có người nói nguồn gốc của Bát quái là “Hà đồ”, “Lạc thu”. Tương truyền ngày xưa có long mã xuất hiện ở sông Hoàng Hà, lưng mang “Hà đồ”; có rùa thần nổi ở Lạc Thủy “lưng mang “Lạc thu”. Phục Hi sau khi được căn cứ vào các điểm Âm dương trên “Hà đồ” và “Lạc thu” mà vẽ ra Bát quái.

Thứ sáu có người nói nguồn gốc của Bát quái là chữ số. Cách ghi số thời cổ là vạch các gạch, số một vẽ một gạch, số hai vẽ 2 gạch, số 3 vẽ 3 gạch.

Còn nguồn gốc ký hiệu Âm dương của Bát quái thì còn nhiều cách giải thích hơn nữa. Cách thứ nhất nói là lấy theo bộ phận sinh dục của nam nữ; cách thứ hai nói là ngày xưa dùng từng mắt tre để tính chiêm bốc, một mắt là dương, hai mắt là Âm, hoặc không có mắt là dương có mắt là Âm; cách thứ ba nói: trời một sắc là dương, đất chia làm đất và nước là Âm; cách thứ tư nói trong “Hệ từ” có nói “nút thừng mà trị” là lấy từ phương pháp ghi số nút thừng ngày xưa. Một nút là dương, hai nút là Âm. Về sau chiêm vạ dùng để biểu thị số của chiêm bốc nên làm thành Bát quái. Thời gian xuất hiện của phù hiệu Bát quái là vấn đề rất phức tạp, đã có những khảo chứng cho rằng có thể nó xuất hiện cách đây 5000 năm, nhưng ngày nay lại có phát hiện mới “Trên những mảnh gốm cách đây 1 vạn năm đã có những vạch vẽ giống Bát quái”. (“Kết cấu chữ số của hình dịch”).

Qua phần trích dẫn và trình bày ở trên về căn nguyên của Bát quái từ Hà đồ – Lạc thư theo quan niệm chính thống có xuất xứ từ thời Hán và những ý kiến phản bác, bạn đọc cũng nhận thấy rằng: kể cả quan niệm chính thống lẫn ý kiến phản bác đều hết sức mơ hồ. Tất nhiên, những ý kiến đối lập nhau này phải có một cái đúng và một cái sai, hoặc theo tính hợp lý của nó thì không thể cả hai đều đúng mà chỉ có thể cả hai đều sai. Mặc dù thế nào đi chăng nữa, Bát quái cũng phải có căn nguyên của nó. Người viết xin trở lại vấn đề này trong phần III: “Văn minh Văn Lang và bí ẩn của Bát quái”. Để tìm hiểu rõ hơn về căn nguyên của Bát quái, phần tiếp theo đây sẽ trình bày những vấn đề liên quan đến Lạc thư – Hà đồ trong cổ thư chữ Hán.

NGUỒN GỐC HÀ ĐỒ LẠC THƯ TRONG CỔ THƯ CHỮ HÁN

Lạc thư – Hà đồ là hai đồ hình bí ẩn nhất trong lịch sử kinh Dịch cũng như của văn hoá Đông phương nói chung. Có thể nói: với hầu hết những sách nghiên cứu về kinh Dịch của các học giả Việt Nam và những sách của Trung Hoa được dịch ra tiếng Việt đều nói tới Lạc thư – Hà đồ và sự bí ẩn của nó, ngoại trừ cuốn *Kinh Dịch cấu hình tư tưởng Trung Quốc* (Nxb Khoa Học Xã Hội 1999, Dương Ngọc Dũng & Lê Anh Minh) không đề cập đến hiện tượng Lạc thư – Hà đồ trong kinh Dịch.

Người viết xin được trích dẫn ra đây để bạn đọc tham khảo những vấn đề liên quan đến Lạc thư – Hà đồ. Sách *Bí ẩn của Bát quái* (Nxb Văn hóa Thông tin 1993 – Vương Ngọc Đức, Diêu Vĩ Quân, Trịnh

Vĩnh Tường – người dịch Trần Đình Hiến – dịch từ nguyên bản tiếng Trung Quốc Nhân dân Quảng Tây xuất bản xã) viết:

“Hà đồ, Lạc thư là gì? Từ xưa đến nay có rất nhiều người thử tìm hiểu mong tìm ra câu giải đáp, đã hình thành môn Hà đồ học, nhưng chưa có ai giải đáp được câu hỏi này.

Trong thư tịch cổ, Thượng thư, Cố mệnh là sách ghi chép sớm nhất về Hà đồ, chép rằng sau khi Văn Vương chết, tại chái nhà phía đông có trũng bày Hà đồ, Cố mệnh truyện gắn Hà đồ với Bát quái; Hà đồ Bát quái; Phục Hi cầm đầu thiên hạ, có con long mã nhô lên mặt nước, do đó phỏng theo văn của nó mà vẽ Bát quái, gọi là Hà đồ. “Xuân thu vĩ” thì tán thưởng: “Hà thông với Càn (trời), nhô lên hoa thân; Lạc chảy vào Khôn (đất), nhả địa phù”. Ngay cả “Chu Dịch. Hệ từ” cũng chép: “Hà xuất đồ, Lạc xuất thư, thánh nhân lấy đó làm chuẩn tắc”.

*Từ thời Hán đến thời Tống, luôn luôn có những cuộc tranh luận về Hà đồ Lạc thư. Đến khi Chu Hi biên soạn “Dịch học khởi mông”, thì mới có kết luận sơ bộ, **còn như thời Tiên Tần có Hà đồ, Lạc thư hay không, thì vẫn là một câu hỏi.**”*

Có lẽ cổ thư chữ Hán viết về Lạc thư – Hà đồ rất nhiều, vì Lạc thư – Hà đồ được coi là căn nguyên của kinh Dịch. Ngoài đoạn trích dẫn trên, xin được trích dẫn đoạn sau đây trong *Kinh Dịch với vũ trụ quan Đông phương* (sách đã dẫn, trang 80) để bạn đọc ý niệm về sự bí ẩn của hai đồ hình này.

“Long mã là một con ngựa giống như rồng. Nói mã đồ tức là nói chuyện con long mã mang tám đồ xuất hiện trên sông Hà thời Phục Hi. Về sau, khi Đế Nghiêu lên ngôi, long mã lại xuất hiện, mình xanh mà vằn đỏ, có mang sắc mệnh của trời ban cho nhà vua để trị thiên hạ, trong đó ghi rõ việc hưng vong (Từ Nguyên – theo sách Thượng thư trung hậu). Linh qui là con rùa thiêng; thiêng vì người xưa thường dùng nó vào việc bói toán có tính cách thiêng liêng huyền nhiệm. Và qui thư tức là Lạc thư. Theo sách Kỳ môn ngũ tạng qui thì con long mã cao tám thước năm tấc (thước Tàu), xương cổ dài, cánh bên phải nhúng xuống nước mà không ướt, trên đó thánh nhân để bức cổ đồ (tám đồ xưa). Long mã xuất hiện trên sông Mạnh Hà còn gọi là Mạnh Độ thuộc huyện Vũ Tiến, tỉnh Giang Tô, Trung Hoa.

Những tài liệu của Từ Nguyên trên đây tỏ ra khá tỉ mỉ, khá đầy đủ và rõ ràng. Nhưng, thực ra xuất xứ của Đồ Thư vẫn bao trùm bí mật và hoài nghi. Bởi vậy nhiều cuộc bàn cãi sôi động của tiên nho càng ngày càng gây thêm hào hứng. Nhiều bộ sách cổ từ đời xưa đời xưa được lôi ra để chứng minh những xuất xứ lạ kỳ quái đản. Mâu thuẫn

càng tăng, dị biệt càng lắm, thì bí mật càng thêm bí mật.

Sách Tổng thư Phù Thủy Chí kể rằng: “Khi vua Vũ quan sát sông Hà để trị thủy, thấy một người mình cá rất dài xuất hiện. Người này nói; ta là Hà tinh đây! Nói xong, trao Hà đồ cho vua Vũ, bàn việc trị thủy xong, bèn lui xuống vực sâu”.

Sách Vĩ thư phân Xuân Thu, thiên Nguyên Mạnh Bào lại kể khác: “Vua Nghiêu ra chơi hai sông Hà, Lạc thấy một con rồng đỏ mang tấm đồ xuất hiện. Sách Thương thư Trung hậu không bảo vua Nghiêu, vua Vũ, mà lại bảo: vua Thuấn đến Hạ Tắc thì thấy con rồng vàng mang đồ xuất hiện. Sách Luận ngữ sấm ngôn trái lại bảo: khi cả vua Nghiêu và Thuấn cùng đi chơi tới sông Hà và núi Thủ thì thấy năm ông lão báo cáo cái ngày con long mã ngậm tấm đồ xuất hiện. Đến sách Hà đồ, Thiên đình tả phụ thì Nghiêu, Thuấn, Vũ đều không phải cả mà lại là Hoàng Đế. Sách này nói Thiên Lão (tên một vị quan) tâu với Hoàng Đế: sông Hà có long đồ, sông Lạc có qui thư. Nhà vua nghe lời, ra chơi sông Thủy Quỷ thấy một con cá lớn xuất hiện. Khi cá lặn thì tấm đồ hiện ra.

Sách Trúc Thư kỷ niên còn ghi trường hợp Thiên Lão còn tâu với Hoàng Đế như sau: “Năm thứ 50, đời vua Hoàng Đế sương mù dày đặc. Nhà vua hỏi thì Thiên Lão thưa: trời muốn cho Ngài những điều huấn giáo quan trọng, Ngài chớ nên phạm. Trời bỗng mưa lớn Hoàng Đế được đồ thư. Vì tích này nên Lý Bạch mới viết câu: Thiên Lão trường đồ trong bài Đại Lạp phú.

Nhưng phải đến Sơn Hải kinh của Quách Phác thì sự ngạc nhiên của chúng ta mới lên tới cùng độ. Sách này ghi rằng ở cả 3 đời Phục Hy, Hoàng Đế, và Liệt Sơn thị (tức Thần Nông) đều có Hà đồ xuất hiện cả. Vì vậy, Lý Quá trong Tây Khê dịch thuyết mới cho biết mỗi khi thánh nhân ra đời thì Hà đồ xuất hiện, chứ chẳng riêng gì đời Phục Hy. Ông nói: “Căn cứ theo Sơn Hải kinh, ta thấy Phục Hy được Hà đồ thì Hạ Hậu nhân đó nói Liên Sơn; Hoàng Đế được Hà đồ thì người Chu nhân đó nói Chu dịch. Như vậy, Hà đồ không phải đặc xuất ở đời Phục Hy. Đức Khổng tử nói: “Chẳng thấy tấm đồ xuất hiện trên sông Hà thì đời ta hết rồi”. Câu nói đó có nghĩa là cứ hễ thánh nhân ra đời thì Hà đồ xuất hiện. Bởi thế nên Phục Hy, Hoàng Đế và Liệt Sơn thị đều được Hà đồ mà làm Dịch”.

Thật là loạn! Hậu thế chẳng biết sở cứ vào đâu! Phục Hy, Thần Nông, Hoàng Đế, Nghiêu Thuấn đều là những vị vua thời thái cổ. Chữ nghĩa lúc đó chưa có, biết lấy gì ghi chép thành sách để tin dùng? Do đó, hậu thế viết sách bất quá chỉ nghe truyền thuyết. Mà truyền thuyết thì mỗi nơi một khác, chẳng ai giống ai, nhất là thời xa xưa đó, còn ở thời man rợ, loài người sống thành bộ lạc, tri thức nông cạn, chỉ ham mê vu nghiên ma thuật, thì làm sao mà Đồ, Thư có một xuất xứ rõ ràng

đích xác được, đó là lẽ tất nhiên!

Duy có một điều gây thắc mắc cho chúng ta ngày nay là đứng trước sự hỗn loạn của những truyền thuyết đó, tại sao Hán nho như Khổng An Quốc, Lưu Hâm, v.v... lại dám quả quyết Đồ xuất hiện ở sông Hà đời Phục Hy; Thư xuất hiện ở sông Lạc, đời Đại Vũ. Chính sự vô đoán nho gia đầu tiên phát huy Dịch thuyết này đã gây nên những cuộc bàn cãi sôi nổi, những lời phê bình chỉ trích kịch liệt về sau, nhất là khi hậu thế không thể tin ở truyền thuyết mà chỉ biết căn cứ vào lời của Khổng tử trong Dịch Hệ thượng: “Đồ xuất hiện ở sông Hà, Thư xuất hiện ở sông Lạc, đáng thánh nhân bắc chước theo và đem ứng dụng”.

Hán nho có phải là người đầu tiên đã quả quyết như trên khiến hậu thế có người – Tiền Nghĩa Phương đời Nguyên – lên án họ là tội nhân của Dịch mà người đầu tiên chính là Khổng An Quốc (Khổng An Quốc thành Dịch chi tội nhân).

Phải hay không, ta chỉ cần xem chú giải của Từ Nguyên qua hai chữ Hà đồ và Lạc thư thì rõ ngay.

Đây chú giải chữ Hà đồ: “Khi Phục Hy làm vua thiên hạ, thấy con long mã mang tấm đồ xuất hiện trên sông Hà bèn bắt chước những vằn nét của nó để vạch ra Bát quái. Vằn nét của nó thì 1 và 6 ở dưới, 2 và 7 ở trên, 3 và 8 ở bên tả, 4 và 9 ở bên hữu, còn 5 và 10 ở giữa. Hà đồ còn là tên của một bộ sách ghi những lời sấm truyền đời xưa, do người đời Minh biên tập trong sách cổ vĩ thư. Sách này còn có nhiều thiên: Quát Địa tượng, Thủy Khai quan, Giáng tượng, Kế Hạ câu, Đế Lâm hi, Đinh Tá phụ, Hà đồ ngọc bản, Long Ngư Hà đồ v.v... Lại còn có Lạc thư sấm gồm những thiên: Linh Hoài thỉnh, Trích Lục tích, Lục Vân pháp, v.v... Sách này cùng với sách Hà đồ phụ tá lẫn nhau, cho nên đời mới gọi là sách Hà Lạc đồ sấm. Sách này đã mất từ lâu. Có người cố sưu tầm lại, nhưng còn thiếu sót rất nhiều. Tuy thư Kinh tịch chí chép Hà đồ 20 quyển, Hà đồ long văn một quyển. Đời Lương, Hà đồ, Lạc thư có 24 quyển, mục lục 1 quyển. Cả hai đều nói: những sách đó xuất hiện từ đời Tiên Hán, có Hà đồ 9 thiên, Lạc thư 6 thiên; rồi từ Hoàng Đế đến Chu Văn Vương lại có thêm 30 thiên khác nữa. Hai sách trên còn nói: từ lúc sơ khởi đến Khổng tử, những lời thêm pha vào lời 9 bậc thánh được bọn tục nho lấy làm chuộng đem ra học hỏi khảo sát cho nên thiên, mục càng ngày càng nhiều mãi. Đời Tống, đời Lương mới bắt đầu cấm. Tuy Dạng đế còn cho tìm sách đốt đi; nếu ai phạm pháp sẽ bị xử tử. Từ đó những sách này mới không ai học nữa”.

Điều đặc biệt đáng lưu ý ở đây là: trong kinh Dịch lưu truyền từ đời Hán không hề có một chữ nói đến Ngũ hành, tuy có nói đến Lạc thư – Hà đồ. Nhưng khi các nhà lý học thời Tống công bố đồ hình Lạc thư – Hà đồ thì lại cho rằng Lạc thư – Hà đồ có liên quan đến Ngũ

hành. Đoạn sau đây được trích trong phần “Lời bàn của Tiên Nho” trong cuốn *Kinh Dịch* (Nxb T/p Hồ Chí Minh 1992, bản dịch của Ngô Tất Tố) chứng tỏ điều này:

“Thiệu Ung nói rằng: Tròn là hình sao, số của lịch kỷ có lẽ gây từ đó chăng? Vương là hình đất, những cách chia châu, đặt “tỉnh” có lẽ phỏng theo đó chăng?”

Bởi vì tròn là số của Hà đồ, vương là nét của Lạc thư, cho nên vua Hy, vua Văn, nhân đó mà làm kinh Dịch, vua Vũ, ông Cơ, theo đó mà làm ra thiên Hồng phạm.

Chu Hy nói rằng: Trong khoảng trời đất, chỉ có một vật là khí: chia ra làm hai, thì là Âm, Dương; năm hành gây dựng, muôn vật trước sau, đều bị cai quản ở đó. Cho nên ngôi của Hà đồ, một và sáu cùng tông mà ở về Bắc, hai và bảy làm bạn mà ở về Nam, ba và tám đồng đạo mà ở về Đông, bốn với chín thành lúa mà ở về Tây, năm và mười giữ lẫn cho nhau mà ở chính giữa. Nghiã là cái số của nó, chẳng qua chỉ có một Âm, một Dương, một lẻ, một chẵn, để làm gấp đôi năm hành mà thôi.

Gọi là trời, tức là khí dương nhẹ trong, ngôi ở bên trên; gọi là đất, tức là khí Âm nặng đục, ngôi ở phía dưới. Số dương lẻ, cho nên một, ba, năm, bảy, chín, đều thuộc trời, đó là số của trời có năm. Số Âm chẵn, cho nên hai, bốn, sáu, tám, mười, đều thuộc về đất, đó là số của đất có năm. Số của trời và số của đất, dường nào theo loại dường ấy, mà cũng tìm nhau. Ngôi “Năm” tương đắc với nhau là thế.

Trời lấy số một mà sinh hành Thủy, đất lấy số sáu mà làm cho thành; đất lấy số hai mà sinh hành Hỏa, trời lấy số bảy mà làm cho thành; trời lấy số ba mà sinh hành Mộc, đất lấy số tám mà làm cho thành; đất lấy số bốn mà sinh hành Kim, trời lấy số chín mà làm cho thành, trời lấy số năm mà sinh hành Thổ, đất lấy số mười mà làm cho thành. Đó là các số đều có hợp nhau”.

Trong cuốn *Mai Hoa Dịch* (Thiệu Khang Tiết – Nxb Văn hóa Thông tin 1995, người dịch Ông Văn Tùng, dịch từ nguyên bản do Nxb Đài phát thanh Quốc tế Trung Quốc xuất bản) phần chú thích – phần này do các nhà nghiên cứu hiện đại của Trung Quốc phụ trách – cũng viết:

Do đó Dịch Hệ từ thượng nói: số trời có 5 số. Số đất có 5 số. 5 ngôi cùng tương đắc mà hợp với nhau, số trời là 25, số đất là 30, tổng số trời đất là 55. Các số ấy tạo nên sự biến hoá và điều hành quỷ thần. Theo Chu Hy 5 ngôi tương đắc mà đều hợp với nhau trong Dịch Hệ từ thượng ở trên là chỉ sự xếp đặt 5 cặp số của Hà đồ, cứ một số trời hợp với một số đất, 1 với 6 ở dưới 2 và 7 ở trên, 3 với 8 ở bên trái, 4 với

9 ở bên phải, 5 với 10 ở trung ương (xem hình vẽ).

Hà đồ là bức đồ đầu tiên của kinh Dịch, sự vận hành của nó theo chiều Ngũ hành tương sinh **mã Ngũ hành** (3 chữ in đậm có lẽ sách in thừa - người viết) vì Ngũ hành có tương sinh thì muôn vật mới luôn luôn tiến hoá biểu hiện sự sinh sinh nối tiếp nhau không ngừng của đạo Dịch.

Qua phần trích dẫn ở trên, bạn đọc cũng nhận thấy Hà đồ liên quan đến thuyết Ngũ hành. Như vậy, nếu coi Hà đồ là căn nguyên của Bát quái thì thuyết Ngũ hành lại chính là căn nguyên của Hà đồ. Về thuyết Âm dương Ngũ hành liên quan đến Lạc thư – Hà đồ và kinh Dịch, xin được trình bày rõ hơn ở phần III: “Văn minh Văn Lang và bí ẩn của Bát quái”. Nhưng bắt đầu từ sự liên quan bí ẩn này, bạn đọc tiếp tục tìm hiểu lịch sử thuyết Âm dương Ngũ hành trong cổ thư chữ Hán qua những đoạn trích dẫn trong các sách nghiên cứu của các học giả ở chương tiếp theo đây.

HÌNH MINH HỌA HÀ ĐỒ CỬU CUNG
TƯƠNG QUAN NGŨ HÀNH

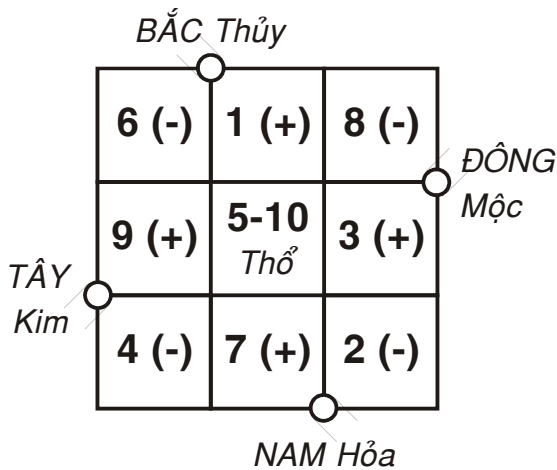

Ghi Chú: Dấu (+) biểu thị độ số Dương, tương quan với số vòng tròn trắng trên Hà đồ. Dấu (-) biểu thị độ số Âm, tương quan với vòng tròn đen trên Hà đồ.

Chương V

LỊCH SỬ THUYẾT ÂM DƯƠNG VÀ THUYẾT NGŨ HÀNH THEO CỔ THƯ CHỮ HÁN

Như phần trên đã trình bày, cổ thư chữ Hán cho rằng căn nguyên của Bát quái do vua Phục Hy tìm ra khoảng 3500 trước CN là Hà đồ. Hà đồ được nhắc tới từ rất sớm trong những cổ thư và được coi là vào thời Xuân thu Chiến quốc. Trong kinh Dịch sự tồn tại của Hà đồ được căn cứ vào câu **“Hà xuất đồ Lạc xuất thu, thánh nhân tắc chi”**, nhưng đồ hình Hà đồ chỉ được công bố chính thức vào đời Tống. Điều kỳ lạ là Hà đồ lại gắn liền với sự vận động của Ngũ hành như đã trình bày ở trên, mà trong kinh văn của kinh Dịch lại không hề có đoạn nào nhắc tới Ngũ hành. Lịch sử thuyết Âm dương Ngũ hành trong cổ thư chữ Hán là một vấn đề quan trọng liên quan đến giả thuyết được trình bày trong sách này. Bởi vậy, không thể không giới thiệu với bạn đọc lịch sử của thuyết Âm dương Ngũ hành theo cổ thư chữ Hán và cái nhìn của các nhà nghiên cứu hiện đại về học thuyết này.

NHỮNG VẤN ĐỀ LỊCH SỬ CỦA THUYẾT ÂM DƯƠNG – NGŨ HÀNH

Khi nghiên cứu về thuyết Âm dương Ngũ hành, hầu hết các nhà lý học hiện đại đều cho rằng: **Âm dương và Ngũ hành là hai học thuyết riêng biệt không liên quan với nhau được phát hiện ở hai thời kỳ khác nhau**. Sở dĩ có hiện tượng này bởi những cổ thư chữ Hán chưa hề có một bản văn nào được coi là xuất hiện ở trước thời Tần Hán, thể hiện một cách hoàn chỉnh phương pháp ứng dụng của thuyết Âm dương Ngũ hành, mà chỉ là sự phát hiện rời rạc từng mảng của học thuyết đó, ngoại trừ cuốn *Hoàng Đế nội kinh tố vấn* mà nội dung của nó ghi nhận có xuất xứ từ thời Hoàng Đế (khoảng 3000 năm trước CN).

Quan niệm về lịch sử hình thành thuyết Âm dương & Ngũ hành trong cổ thư chữ Hán cũng được các học giả nhìn dưới nhiều góc độ

khác nhau. Trong đó, quan niệm phổ biến cho rằng: thuyết Âm dương và thuyết Ngũ hành là hai học thuyết riêng biệt, được chứng tỏ trong đoạn trích dẫn sau đây trong sách *Chu Dịch Vũ trụ quan* (Giáo sư Lê Văn Quán, Nxb Giáo dục Hà Nội 1995):

Ngũ hành là chỉ năm loại vật chất: mộc, hoả, thổ, kim, thủy. Theo hệ thống phân loại sắp xếp của vũ trụ quan truyền thống, thì đây là năm nguyên tố cơ bản cấu tạo thành muôn vật. Nhưng vận dụng quan niệm về Ngũ hành lại đặt chúng ở mối quan hệ giữa năm nguyên tố. Đó là mối quan hệ tương sinh tương khắc (khắc). Vì vậy, người xưa lấy mối quan hệ này làm cơ sở giải thích những hiện tượng biến đổi trong vũ trụ: tự nhiên, nhân sinh, xã hội, chính trị v.v...

*Qua các tài liệu “Tả truyện”, “Quốc ngữ”, ở thời đại Xuân Thu, Ngũ hành chỉ năm loại vật chất không thể thiếu trong sinh hoạt. **Tư tưởng Ngũ hành đầu tiên lưu hành ở hai nơi Yên, Tề miền biển phía đông Trung Quốc, thời đại nảy sinh sớm nhất không trước Trâu Diễn một thế kỷ, vào thế kỷ thứ V trước CN. Thời đại sinh thời của Trâu Diễn khoảng 350 đến 270 trước CN. Nếu ông ta không phải là người duy nhất khai sáng ra thuyết Ngũ hành, thì ít nhất cũng là người hệ thống hoá và cố định thêm những tư tưởng có liên quan đến loại này.***

Trong sách Thượng Thư, thiên Hồng Phạm cũng đề cập đến Ngũ hành, nhưng không thể ra đời sớm hơn thời đại Trâu Diễn. Sách “Thượng Thư, thiên Hồng Phạm” viết:

“Ngũ hành: nhất viết hoả, nhị viết thủy, tam viết mộc, tứ viết kim, ngũ viết thổ. Thủy viết nhuận hạ, hoả viết viêm thượng, mộc viết khúc trực, kim viết tòng cách, thổ viên giá sắc. Nhuận hạ tắc hàm, viêm thượng tác khổ, khúc trực tác toan, tòng cách tác tân, giá sắc tác cam”.

(Ngũ hành: một là nước, hai là lửa, ba là gỗ, bốn là kim loại, năm là đất. (Nói về tính) nước thấm xuống dưới, lửa bốc lên trên, gỗ có cong có thẳng, đồ kim khí tùy tay người thợ mà đổi hình, đất để cấy lúa và gặt lúa. Nước thấm xuống dưới làm vị mặn; lửa bốc lên trên là vị đắng; gỗ cong hay thẳng là vị chua; đồ kim khí tùy tay người thợ đổi hình, vị cay; lúa cấy gặt vị ngọt”.

Quan niệm về Ngũ hành mà sách Hồng Phạm đề cập không thuần túy dừng lại ở năm loại vật chất cơ bản. Nó đặc biệt chú ý đến mối quan hệ và các thuộc tính của Ngũ hành. Xuất phát từ quan điểm đó, người xưa phân chia Ngũ hành thành năm loại, đó là lý luận nguyên thủy về Ngũ hành. Ngay ở thiên “Hồng Phạm” cũng đã phản ánh thuộc tính có liên quan với Ngũ hành: thủy, nhuận hạ tác hàm; hoả, viêm thượng tác khổ; mộc, khúc trực tác toan; kim, tòng cách tân;

thổ, giá sắc tác cam.

(Nước thấm xuống dưới, vị mặn; lửa bốc lên trên, vị đắng; gỗ cong hay thẳng, vị chua; đồ kim khí tùy tay người thợ đối hình, vị cay; đất, lúa cấy gặt, vị ngọt)

THUYẾT ÂM DƯƠNG NGŨ HÀNH DUNG HÒA

Thuyết Âm dương và thuyết Ngũ hành phát triển đến thời Tần Hán đã có sự phân biệt khá rõ rệt: **Thuyết Âm dương thiên về nguyên lý sinh thành vũ trụ. Thuyết Ngũ hành thiên về phân loại hiện tượng sự vật trong vũ trụ và hệ thống quan hệ giữa những thuộc tính. Hai cái đó hoà vào nhau và trở thành hệ thống giải thích hiện tượng sinh thành vũ trụ, cuối cùng hoàn thành từng bước ở đời Hán.**

Thuyết Âm dương Ngũ hành ở thời lưỡng Hán kế thừa tư tưởng thời Tiên Tần, dung hoà và phát triển rộng tạo thành hệ thống giải thích vũ trụ hoàn chỉnh. Các trước tác viết về tư tưởng này có rất nhiều, lưu lại đến ngày nay tương đối đầy đủ và có giá trị, như: Lễ Ký, Hoài Nam Tử, Xuân Thu phồn lộ...v.v...

Qua đoạn trích dẫn trên, xin bạn đọc lưu ý: thiên Hồng phạm trong sách *Thượng thư* được giáo sư Lê Văn Quán nhắc tới ở trên chính là nói đến Hồng phạm cứu trù mà Khổng An Quốc nói tới. Xin đọc giả tiếp tục xem đoạn trích dẫn dưới đây từ trong sách *Đại cương triết học sử Trung Quốc* (Phùng Hữu Lan, Nxb Thanh Niên 1999, người dịch Nguyễn Văn Dương):

Tại Trung quốc xưa có **hai luồng tư tưởng** đã cố giải thích cấu tạo và nguồn gốc vũ trụ. Một luồng tư tưởng dựa trên những trí tác của Âm dương gia, và luồng tư tưởng kia dựa trên vài phần trong “*Dịch truyện*” do các nhà nho khuyết danh đưa phụ vào bản kinh Dịch nguyên thủy. **Hình như hai luồng tư tưởng ấy đã tiến triển độc lập, không liên quan với nhau. Trong thiên “Hồng phạm” và thiên “Nguyệt lệnh” mà ta sẽ xét, Ngũ hành được đề cập mà thấy không nói tới Âm dương; trong “Dịch truyện”, trái lại, chỉ thấy nói tới Âm dương mà không nói tới Ngũ hành.** Nhưng về sau, hai luồng tư tưởng ấy hợp làm một. Sự hợp nhất ấy đã thấy vào thời Tư Mã Đàm (chết năm 110 tr.C.N.), khiến cho ông đã gom lại trong bộ *Sử ký*, dưới tên Âm dương gia.

ÂM DƯƠNG GIA VÀ VŨ TRỤ LUẬN

NGUYỄN THỦY TẠI TRUNG QUỐC

Trong chương III sách này, tôi có nói rằng Âm dương gia vốn gốc ở những nhà thuật số. Những thuật số gia này ngày xưa được biết

đến dưới tên “phương sĩ”. Trong phần “Nghệ văn chí” (quyển 30) của sách Tiên Hán thư, được lập theo bộ Thất lược của Lưu Hâm, những ngành thuật số ấy được gom vào 6 loại.

SÁU NGÀNH THUẬT SỐ

Ngành thứ nhất là thiên văn. “Thiên văn, theo “Hán thư nghệ văn chí”, là sắp thứ tự hai mươi tám sao, ghi chép sự vận chuyển của năm hành tinh, của mặt trời mặt trăng để ghi những biến tượng lạnh dữ.”

Ngành thứ hai là lịch phổ. “Lịch phổ, theo thiên ấy, là xếp đặt vị trí bốn mùa, chia đúng các tiết, hiểu giờ của mặt trời mặt trăng của năm hành tinh, để khảo sát lạnh nóng, sống chết... Nhờ luật này. Điều lo về tai ách, điều vui về tốt lành đều biết được rõ ràng.”

Ngành thứ ba là về Ngũ hành. “Phép đó, theo “Nghệ văn chí”, cũng bắt đầu từ sự vận chuyển của ngũ đức (năm nguyên tố), suy cho cùng cực thì không có gì là không thấu.”

Ngành thứ tư là bói bằng cỏ thi, và bằng mai rùa, xương bò. Đó là những phép bói chính ở Trung Quốc xưa. Về cách bói sau, thì những thầy bói đục lỗ ở trong vỏ rùa hay trong miếng xương phẳng, rồi đem hơ vào lửa nóng, trên chiếc đĩa bằng kim loại, để làm thành những đường nứt phát ra chung quanh lỗ. Thầy bói giải thích những đường nứt ấy theo hình trạng chúng, để trả lời câu hỏi nêu ra. Theo phép thứ nhất, thì thầy bói trộn các nhánh cỏ thi làm thành những tổ hợp về số để có thể giải thích theo Kinh Dịch. Mục đích chính của phần kinh nguyên thủy của sách này là để giải thích như vừa nói.

Ngành thứ năm là ngành tạp chiêm và ngành thứ sáu là hình pháp. Ngành sau này gồm ngành xem tướng và ngành mà về sau người ta gọi là “phong thủy”. Phong thủy được căn cứ vào khái niệm con người là sản vật của vũ trụ. Do đó, nhà cửa hay mồ mả phải được bài trí theo cách nào cho hợp với những lực thiên nhiên, nghĩa là với “gió nước”.

NGŨ HÀNH THEO THIÊN HỒNG PHẠM

Từ ngữ “Ngũ hành” thường được dịch là: năm yếu tố. Nhưng ta không nên coi chúng là những yếu tố tĩnh, mà nên coi là năm thế lực động có ảnh hưởng trên nhau. Từ “hành”, hoạt động”; cho nên từ ngữ Ngũ hành theo nghĩa đen, có nghĩa là năm hoạt động hay năm tác nhân. Người ta cũng gọi là “ngũ đức”, có nghĩa là năm thế lực.

Từ ngữ Ngũ hành đã có trong một bản văn theo truyền thuyết được viết vào thế kỷ thứ XX tr.C.N (xem kinh Thư phần III, quyển II, thiên I, 3.) Ta không thể chứng minh sự chân thực của bản văn ấy, nhưng dấu có thật, ta cũng không thể chắc chắn rằng từ ngữ Ngũ hành

trong ấy có cùng nghĩa với trong các bản văn khác, mà thời đại được định rõ hơn. **Sự đề cập đầu tiên thật chính xác về Ngũ hành được thấy trong đoạn khác của kinh Thư (phần V, quyển IV), dưới tên “Hong phạm”, nghĩa là “khuôn lớn”.** Truyền thuyết cho biết rằng thiên “Hong phạm” thuật lại lời Cơ tử cáo với vua Vũ nhà Chu; Cơ tử là một vương hầu nhà Thương bị vua Vũ lật đổ vào cuối thế kỷ thứ XII tr. C.N. **Trong bài cáo, Cơ tử cho những ý của mình là của vua Vũ, người sáng lập nhà Hạ, theo truyền thuyết sống vào thế kỷ thứ XXII tr.C.N.** Chúng tôi nêu truyền thuyết này là coi như ví dụ về thể thức theo đó tác giả Kinh Thư đã thử mang lại sự trọng yếu của thuyết Ngũ hành. **Về thời đại thật của thiên “Hong phạm”, thì khoa học hiện đại có ý đặt vào thế kỷ thứ IV hay III.**

Trong thiên “Hong phạm”, ta thấy bản “Cửu trù”, “Thứ nhất trong Cửu trù là Ngũ hành. Thứ nhất trong Ngũ hành là thủy, nhì là hỏa; ba là mộc; tứ là kim; năm là thổ. (Tính) thủy là ướt và xuống; hỏa là cháy và lên; mộc là cong và thẳng; kim là theo và đối; thổ là để gieo mạ làm mùa....

Trong thiên “Hong phạm, ta thấy ý niệm Ngũ hành còn ở trong giai đoạn chưa hoàn thành. Tác giả đang còn tư tưởng bằng từ ngữ vật thể có thật như nước, lửa...v.v..., thay vì tư tưởng bằng từ ngữ những lực trừu tượng mang các tên ấy như Ngũ hành được quan niệm về sau. Tác giả cũng cho ta biết rằng nhân gian và tạo vật có liên hệ với nhau; cách cai trị sai lầm của ông vua sẽ tạo ra những hiện tượng bất thường trong trời đất. Lý thuyết này được triển khai đầy đủ về sau bởi Âm dương gia: người ta gọi là thuyết “thiên nhân tương dưỡng”.

Hai lý thuyết được đưa ra để giải thích lý do của sự hồ tương ảnh hưởng nói trên. Thuyết thứ nhất thuộc về mục đích luận. Theo thuyết này, thì cách cư xử sai lầm của ông vua làm cho Trời nổi giận. Sự giận của Trời gây ra những hiện tượng bất thường trong tự nhiên, tức là Trời báo trước cho vua biết. Thuyết thứ hai thuộc về thuyết cơ giới. Theo thuyết này, thì cách cư xử sai lầm của vua sẽ tự nhiên gây rối loạn trong trời đất và do đó những hiện tượng bất thường cũng xảy ra một cách máy móc. Toàn thể vũ trụ là một cơ giới. Khi một phần cơ giới ra khỏi trật tự, thì những phần khác cũng bị tổn thương. Thuyết này biểu thị cho tinh thần khoa học của Âm dương gia, còn thuyết thứ nhất phản ánh những nguồn gốc huyền bí.

NGUYỆT LỆNH

Sau thiên “Hong phạm”, tài liệu trọng yếu nhất của Âm dương gia là thiên “nguyệt lệnh”. Thiên này trước hết được thấy chép trong sách Lã thị xuân thu, tác phẩm vào cuối thế kỷ thứ III tr.C.N. Về sau, thiên ấy được đưa vào sách Lễ ký. “Nguyệt lệnh” có tên ấy, vì vốn là quyển sách lịch nhỏ trình bày cho vua và mọi người nói chung, những

bốn phận phải làm hàng tháng, để hợp với thời trời. Cách cấu tạo vũ trụ trong thiên này được diễn tả bằng từ ngữ của Âm dương gia. Cách cấu tạo này có tính chất vũ trụ, nghĩa là liên quan tới thời gian và không gian. Người Trung quốc xưa ở về bắc bán cầu, tất phải coi phương nam là phương của sức nóng và phương Bắc là phương của khí lạnh. Vì lý do ấy, Âm dương gia đưa ra sự tương quan giữa bốn mùa và bốn phương. Mùa hè có tương quan với phương nam; mùa đông, phương bắc; mùa xuân, phương đông; mùa thu phương Tây, vì mặt trời ở phương Tây. Phái này cũng coi sự thay đổi của ngày đêm như biểu thị sự thay đổi của bốn mùa trong năm, vào một tỉ lệ nhỏ. Cho nên buổi sáng là tượng trưng cho mùa xuân; buổi trưa mùa hè; buổi chiều mùa thu; buổi tối mùa đông.

Phương Nam và mùa hè thì nóng, vì phương Nam là phương và mùa hè là lúc mà hành hỏa mạnh hơn cả. Phương Bắc và mùa đông thì lạnh, vì phương Bắc là phương và mùa đông là lúc mà hành thủy mạnh hơn cả; nước lại liên quan tới nước đá và tuyết là vật lạnh. Cũng vậy, mộc là hành mạnh ở phương Đông và mùa xuân, bởi vì mùa xuân là mùa mà cỏ bắt đầu mọc, và vì phương Đông có liên quan tới mùa xuân. Hành kim mạnh ở phương Tây và mùa thu, bởi vì kim khí được coi là cứng và thô, vì mùa thu là gió, cây cỏ hết mùa, và vì phương Tây có liên quan tới mùa thu. Như vậy, bốn trong năm hành đã được cất nghĩa. Chỉ còn hành thổ là chưa có vị trí mùa. Nhưng theo thiên “Nguyệt lệnh”, thổ là hành chính của Ngũ hành, vì vậy nó được vị trí trung ương của bốn mùa. Lúc mà thổ mạnh là vào một khoảng ngắn giữa mùa hè và mùa thu.

Do lý thuyết vũ trụ ấy, Âm dương gia đã cố giải thích những hiện tượng tự nhiên bằng những từ ngữ vừa thời gian vừa không gian, và còn chủ trương rằng những hiện tượng ấy còn liên quan tới tâm tính con người. Vì vậy, như đã nói ở trên, thiên “nguyệt lệnh” đưa ra những điều qui định mà ông vua phải theo từng tháng, do đó mà có tên “Nguyệt lệnh”.

Vì vậy, người ta nói: “Tháng giêng mùa xuân, gió xuân thổi tan hơi lạnh. Sinh vật nằm im trong mùa đông bắt đầu vùng dậy... Đó là mùa khí trời toả xuống, khí đất dâng lên. Trời đất hoà hợp nhau, cây cỏ đâm chồi nảy lộc.” (Lễ ký, thiên 4)

Bởi vì cách cư xử của người phải hoà hợp với đạo trời trong tháng đó, cho nên “(vua) sai công khanh đại phu ban bố đạo đức, điều hoà mệnh lệnh để làm điều vui, thi ơn cho triệu dân... Cấm chặt cây, không được lật tổ... Trong tháng đó, không thể dấy binh; dấy binh ắt bị họa Trời. Không dấy binh nghĩa là ta không khởi sự trước.”

Nếu, trong một tháng, ông vua không làm theo khuôn phép tháng đó, mà lại theo quy tắc cư xử hợp cho tháng khác, thì những hiện

tượng bất thường ngoài tự nhiên sẽ xảy ra. “Tháng mạnh xuân mà thi hành mệnh lệnh mùa hè, thì mưa không hợp thời, cây cỏ khô héo, quốc gia luôn có điều sợ. Nếu thi hành lệnh mùa thu, thì dân có bệnh dịch lớn. Gió dữ mưa mạnh sẽ tới... Nếu thi hành lệnh mùa đông, thì nước lụt sẽ làm hại, tuyết sương rơi nhiều.”

TRÂU DIỄN

Trâu Diễn là một nhân vật trọng yếu của Âm dương gia vào thế kỷ thứ III tr.C.N. Theo bộ Sử ký của Tư Mã Thiên, thì Trâu Diễn là người nước Tề, ở vùng giữa tỉnh Sơn Đông bây giờ. “Viết sách trên mười vạn lời.” Thấy đều thất tán. Nhưng trong bộ Sử ký, Tư Mã Thiên thuật lại khá kỹ lý thuyết của Trâu Diễn.

Theo sách ấy (quyển 74), thì phương pháp của Trâu Diễn là “trước hết thì nghiệm các vật nhỏ mà suy rộng ra cho tới vô hạn”. Hình như chủ điểm của ông là địa lý và sử ký.

Về địa lý, Tư mã Thiên viết: “Trước hết sắp đặt danh sơn của Trung quốc, sông lớn, thung lũng liền nhau; cầm thú, sản vật của sông bãi, món quý của vật loại; từ đó mà suy ra cho đến hải ngoại, ít người thấy được... Bảo rằng nho giả gọi là Trung quốc thì chiếm một phần trong tám mươi một phần của thiên hạ. Gọi Trung quốc là Xích huyện Thần châu... Ngoài Trung quốc, như Xích huyện Thần châu thì có chín châu... Mỗi châu có biển hẹp bao bọc bên ngoài, nhân dân cầm thú không thể qua lại với nhau. Những châu ấy hợp lại thành khu. Quanh chín châu, có biển lớn bọc ngoài, tức là nơi trời đất giáp nhau.”

Về quan niệm của Trâu Diễn đối với sử ký, Tư mã Thiên viết: “Trước hết kể việc nay trở lên tới Hoàng Đế, học giả ai cũng thuật. Cùng theo thịnh suy của đời, mà chép điểm tốt xấu, chế độ, suy xa hơn, cho tới khi trời đất chưa sinh, tới chỗ tối tăm mờ mịt chưa có thể khảo tới gốc được... Cho đến khi trời đất phân, thì nói sự vận chuyển biến hoá của Ngũ hành, (những lẽ lối khác nhau của) chính trị, mọi điểm ứng với môi hành.”

Đoạn trích dẫn tiếp theo đây, bạn đọc tham khảo về nguồn gốc của thuyết Âm dương và thuyết Ngũ hành qua tài liệu và nhận xét của ông Thiệu Vĩ Hoa trong cuốn *Dự đoán theo Tứ trụ* (*):

1) Khởi nguồn của học thuyết Âm dương:

Sự ra đời của học thuyết Âm dương, từ đời Hạ xa xưa đã hình thành. Điều đó có thể được chứng thực bằng sự xuất hiện hào Dương, hào Âm trong Bát quái của Kinh Dịch. Hào Âm – và hào Dương –

* Chú thích: *Dự đoán theo tứ trụ*, Thiệu Vĩ Hoa, Nxb Văn Hóa Thông Tin 1996, trang 38.

trong Bát quái xuất hiện trong sách cổ “Liên sơn” của đời nhà Hạ Trung Quốc, cho nên trong “Sơn hải kinh” có câu: “Phục Hy được Hà đồ, người Hạ nhân đó nói là “Liên sơn”; Hoàng đế được Hà đồ nên người Chu gọi là “Chu dịch”. Tức là nói ở đời Hạ đã có quyển sách về Bát quái liên sơn này, còn Bát quái lại do hai hào cơ bản nhất: Âm và dương cấu thành. Cho nên học thuyết Âm dương bắt nguồn từ nhà Hạ là điều tin được.

Nhân đây muốn nói thêm rằng: giới học thuật ngày nay đối với mối quan hệ của học thuyết Âm dương, Ngũ hành và Bát quái, cũng như sự khởi nguồn và quá trình sự diễn biến của nó, vẫn có những kiến giải khác nhau. Nhà sử học Bàn Phác trong bài “Nghiên cứu về nguồn gốc Âm dương Ngũ hành” (đăng ở mục “bàn về lịch sử văn hoá cổ đại Trung Quốc”, do tạp chí Đại học Bắc kinh xuất bản năm 1986) có nêu: **“Nguồn gốc của quan niệm Ngũ hành là ở quy bốc của dân tộc Khương, nguồn gốc quan niệm Âm dương là mai bốc của dân tộc Ngô Việt ở phương nam (tức ở trong “Sở từ” gọi là “Diên bặc”). Bát quái thì bắt nguồn ở Phệ chiêm của dân tộc Chu, tức là trong sách cổ có ghi là lục nhâm mà về sau phát triển thành sáu hào). Do đó ngài Bàn Phác đã căn cứ vào tích Thù Ty Mã ở trong sách cổ mà suy đoán, cho rằng các dân tộc ở phương Bắc và phương Nam thời kỳ cổ đại của Trung Quốc (chủ yếu là nhà Thương, nhà Chu và Việt Sở) do sự thâm nhập văn hoá mà thành, đến thời Chiến quốc do các nhà nho như Khổng tử, Trâu Diễn đã hoà trộn ba nền văn hoá lớn lại với nhau. Đến đời Đông Trạng Thư nhà Hán mới tập hợp thành học thuyết Âm dương Ngũ hành và cùng với thuật số Bát quái của Chu dịch kết hợp thành học thuyết âm dương Ngũ hành và thành một công trình vĩ đại. Các bài viết của ngài Bàn Phác cách chứng minh chặt chẽ, có giá trị là tác phẩm diễn giải độc đáo. Nhưng giới khảo cổ ngày nay và giới sử học đối với văn hoá cổ đại của đời nhà Hạ, với Liên sơn, Quy tàng vẫn chưa có ý kiến nhất trí trong kết quả nghiên cứu của mình. Các tài liệu và chứng vật cũng không đầy đủ, do đó ở quyển sách này cũng chỉ có thể dựa theo cách nói truyền thống để xác định khởi nguồn của thuyết Âm dương vào thời kỳ nhà Hạ. Nếu sau này phát hiện được những chứng cứ mới đủ để bác bỏ cách nói truyền thống này, cho rằng khởi nguồn của học thuyết Âm dương ở thời đại về sau hơn thì chúng tôi cũng sẽ tuân theo chân lý mà không sửa đổi những luận điểm trong sách này**

Đoạn trích dẫn dưới đây trong sách *Chu Dịch với dự đoán học* (sách đã dẫn, trang 94). Bạn đọc tham khảo những ý kiến khác nhau về xuất xứ của thuyết Âm dương và thuyết Ngũ hành.

KHỞ NGUỒN CỦA HỌC THUYẾT NGŨ HÀNH

Sự ra đời của học thuyết Ngũ hành, trong giới học thuật vẫn còn

là một vấn đề chưa được làm sáng tỏ. Ba loại ý kiến rất đối lập nhau như sau:

Giới Dịch học cho rằng sự ra đời của học thuyết Ngũ hành rất có khả năng đồng thời với học thuyết Âm dương. Nhưng giới sử học lại cho rằng người đầu tiên sáng lập ra học thuyết Ngũ hành là Mạnh tử. Trong cuốn “Trung Quốc thông sử giản biên” của Phạm Văn Lan đã nói: “Mạnh tử là người đầu tiên sáng lập ra học thuyết Ngũ hành, Mạnh tử nói năm trăm năm tất có vương giả hưng, từ Nghiêu Thuấn đến Vu Thang là hơn năm trăm năm... Từ Văn Vương đến Khổng tử lại hơn năm trăm năm... Hầu như đã có cách nói tính toán về Ngũ hành. Sau Mạnh tử một ít, **Trâu Diên đã mở rộng thuyết Ngũ hành trở thành nhà Âm dương Ngũ hành**”. Nói học thuyết Ngũ hành do Mạnh tử phát minh là không có chứng cứ xác thực. Điều này chính Phạm Văn Lan đã tự phủ định mình. Trong cùng một chương của cuốn sách trên ông đã nói: “Mặc (*) tử không tin Ngũ hành, bác bỏ thuật chiêm bốc dùng ngũ sắc thanh long để định cát hung, điều đó đủ thấy thời Đông Chu thuyết Ngũ hành đã thông dụng rồi, đến Trâu Diên đặc biệt phát huy”. Mạnh tử là người nước Lỗ thời Chiến Quốc mà thời Đông Chu đã có Ngũ hành rồi, rõ ràng không phải là Mạnh tử phát minh ra Ngũ hành. **Có những sách sử nói, học thuyết Âm dương Ngũ hành là Đổng Trọng Thư đời Hán sáng lập ra, điều đó càng không đúng.**

Giới triết học như Vu Bạch Huệ, Vương Dung thì cho rằng: “**Bản văn công khai của Ngũ hành có thể thấy trong sách “Thượng thư” của Hồng Phạm (tương truyền văn tự những năm đầu thời Tây Chu, theo những khảo chứng của người cận đại có thể là thời chiến quốc).** Ngũ hành, một thủy, hai hoả, ba mộc, bốn kim, năm thổ; thủy nhuận dưới, hoả nóng trên, mộc cong thẳng, kim là cắt đứt, thổ là nông gia trồng trọt” (xem “Ảnh hưởng của học thuyết Âm dương Ngũ hành với khoa học truyền thống Trung Quốc”). Qua đó có thấy vấn đề nguồn gốc học thuyết Ngũ hành vẫn là điều chưa sáng tỏ.

Qua những đoạn trích dẫn ở trên, chắc bạn đọc cũng nhận thấy: giữa thời điểm xuất xứ được ghi nhận trong cổ thư với nhận xét của các nhà nghiên cứu có khoảng chênh lệch đáng kể. Khoảng chênh lệch này không phải vài chục, vài trăm năm, mà là vài thiên niên kỷ? Một hiện tượng cần ghi nhận liên quan đến học thuyết Âm dương & Ngũ hành, nhưng ít được các nhà nghiên cứu nhắc tới trong các sách liên quan đến kinh Dịch. Đó là cuốn *Hoàng Đế nội kinh tố vấn*. Sự tương quan về nội dung bản văn, không – thời gian lịch sử của cuốn *Hoàng*

* Chú thích: có lẽ sách in sai, có thể là chữ Mạnh.

Đế nội kinh tố vấn với giả thuyết được trình bày trong sách này có một vị trí quan trọng. Bởi vậy, phần tiếp theo đây xin được trình bày với bạn đọc nội dung cuốn *Hoàng Đế nội kinh tố vấn* và những vấn đề liên quan.

HOÀNG ĐẾ NỘI KINH TỐ VẤN VÀ LỊCH SỬ THUYẾT ÂM DƯƠNG – NGŨ HÀNH

Về cổ thư liên quan đến thuyết Âm dương và Ngũ hành còn được nói tới trong một cuốn sách Đông y nổi tiếng, đó là cuốn *Hoàng Đế nội kinh tố vấn*. Nội dung cuốn sách này diễn tả những cuộc đối thoại giữa Hoàng Đế (*) với Kỳ Bá – là đại thần của ngài – cho thấy một sự ứng dụng thuyết Âm dương và thuyết Ngũ hành vào việc phòng bệnh, chữa bệnh ở thời thượng cổ. Về giá trị của cuốn *Hoàng Đế nội kinh tố vấn* được những nhà nghiên cứu Trung Hoa ca ngợi như sau:

“Trên thực tế, Hoàng Đế Nội Kinh trong lịch sử Trung Quốc đối với văn hóa Hán Học có ảnh hưởng sâu sắc không thể mất đi, nó cấu thành một truyền thống văn hóa Trung Hoa. Nếu như truyền thống văn hóa thiếu khuyết phần này, chúng ta không thể tưởng tượng tình cảnh của nó vô lý đến mức nào.

Thậm chí ở Trung Quốc cổ đại, người ta còn đem Hoàng Đế Nội Kinh với Đạo Đức kinh của Lão tử, Nam Hoa kinh của Trang tử, Chu Dịch ra so sánh với nhau, mọi người không chỉ xem nó là một cuốn sách y học bình thường.

*Người xưa xem Hoàng Đế Nội Kinh là: “Thượng cùng ở Trời, hạ cực ở Đất, xa xét vạn vật, gần nắm bản thân, biến đổi khó lường”. Cơ hồ như mọi việc trời đất không gì là không bao lấy”. (**)*

Trong cuốn *Hoàng Đế nội kinh tố vấn* hoàn toàn sử dụng phương pháp luận của thuyết Âm dương – Ngũ hành. Để chứng tỏ điều này, xin bạn đọc xem đoạn sau đây trong phần Lục Nguyên chính kỹ đại luận:

“Trước lập năm ấy, lấy tổ khí ấy, số của vận hành của Kim, Mộc,

** Chú thích: Hoàng Đế - vị vua truyền thuyết vào thời tối cổ của Trung Quốc, có niên đại ước tính khoảng 3000 trước CN sau Phục Hy, Thần Nông, trước vua Đại Vũ khoảng 1000 năm.*

*** Chú thích: Hoàng Đế Nội Kinh với suy đoán vận khí, Đàm Hiến Mậu biên soạn, Nxb Văn hóa Thông tin 1998.*

Thủy, Hỏa, Thổ hóa của lạnh, nóng, khô, ẩm, gió, hỏa đến ngự, thì đạo trời có thể thấy, dân khí có thể điều, Âm dương co duỗi, gần mà không cảm, có thể đếm số ấy.”

Bạn đọc có thể tìm thấy dấu ấn của thuyết Âm dương và Ngũ hành trong khắp cuốn sách, tự thân nội dung của nó đã chứng tỏ thuyết Âm dương – Ngũ hành đã được ứng dụng từ thời Hoàng đế (khoảng 3000 năm trước CN). Nhưng những nhà nghiên cứu hiện đại lại cho rằng cuốn *Hoàng Đế nội kinh tố vấn* ra đời vào thời Xuân thu Chiến quốc (?). Đoạn sau đây được trích trong cuốn *Hoàng Đế Nội Kinh với suy đoán vận khí* (sách đã dẫn).

Hoàng Đế Nội Kinh được viết thành sách vào khoảng thời kỳ Xuân thu Chiến quốc, nên trong sách tư tưởng chỉ là chủ nghĩa duy vật cổ đại, xuất phát từ quan niệm chính thể và tổng kết của người xưa qua kinh nghiệm phong phú đấu tranh với bệnh tật, xây dựng nên cơ sở lý luận của y học Trung Quốc”.

Như vậy, qua các đoạn trích dẫn trên bạn đọc cũng nhận thấy rằng: nội dung của cuốn *Hoàng đế nội kinh tố vấn* là sự ứng dụng của thuyết Âm dương - Ngũ hành đã có từ thời Hoàng đế; tức là trước thời vua Đại Vũ phát hiện ra Lạc thư trên lưng rùa ghi dấu ấn của Ngũ hành hơn 1000 năm. Các nhà nghiên cứu đã đặt thời điểm xuất hiện của cuốn sách này vào thời Xuân thu Chiến quốc, tức là sau đó hơn 2000 năm so với thời điểm nội dung của nó.

Đây là một hiện tượng mong được bạn đọc lưu ý vì những vấn đề liên quan ở phần sau.

Phụ chương

BẢNG TÓM LƯỢC LỊCH SỬ KINH DỊCH VÀ NHỮNG VẤN ĐỀ LIÊN QUAN

Để bạn đọc dễ dàng theo dõi những vấn đề đã trình bày ở Phần I, xin được tóm lược trong bảng sau về lịch sử kinh Dịch và những vấn đề liên quan. Qua phần tóm lược này, bạn đọc sẽ nhận thấy giữa thời gian và không gian trong nội dung cổ thư chữ Hán với thực tế, hoặc theo cái nhìn của nhà nghiên cứu thì sự chênh lệch phải tính đến đơn vị bằng thiên niên kỷ. Chỉ có giai đoạn từ Chu Văn Vương đến Đông Trùng Thu tương đối ổn định. Nhưng về mặt nội dung, vấn đề được đặt ra trong giai đoạn này thì lại chứa đựng những mâu thuẫn không thể lý giải. Những mâu thuẫn về mặt nội dung trong sự phát triển của kinh Dịch từ Chu Văn Vương đến Trâu Diễn hoặc Đông Trùng Thu xin được trình bày rõ hơn ở phần II tiếp theo đây.

Tên	Xuất xứ	Nội dung	Thời gian lịch sử	Thời gian thực tế
Hà đồ	Long Mã	Ngũ Hành tương sinh căn nguyên của Bát quái	Thời Phục Hy 3500 năm tr.CN	Thời Tống 1000 năm sau CN
Tiên Thiên Bát quái + 64 quẻ	Phục Hy	Ký hiệu Tiên Thiên Bát quái	Thời Phục Hy 3500 năm tr.CN	Thời Tống 1000 năm sau CN
Hoàng đế nội kinh	Hoàng Đế	Ứng dụng thuyết Âm dương - Ngũ hành trong Đông y	Thời Hoàng Đế 3000 năm tr.CN	* Sớm nhất thời Xuân thu * Muộn nhất thời Hán 200 năm tr.CN
Lạc thư	Rùa Thần	Ngũ hành tương khắc	Thời nhà Hạ 2200 năm tr.CN	Thời Tống 1000 năm sau CN
* Hậu Thiên Bát quái * 64 quẻ	Chu Văn Vương	Ký hiệu Hậu thiên Bát quái	Thời nhà Chu 1200 năm tr.CN	* Thời Tống 1000 năm sau CN * Thời Chu
Soán Từ và Hào Từ	Chu Văn Vương và Chu Công	Giải thích quẻ và Hào từ	Thời nhà Chu 1200 năm tr.CN	Thời Chu
Thập Dục	Khổng tử	Giải thích kinh Dịch	Thời Xuân thu 551 - 479 năm tr.CN	Thời Xuân thu
Thuyết Âm Dương Ngũ Hành hoàn chỉnh	* Sớm nhất Trâu Diễn * Muộn nhất Đổng Trọng Thư	Thuyết Âm dương Ngũ hành	* Thời Chiến quốc 350 năm tr.CN * Thời Hán 179 - 104 tr.CN	* Thời Chiến quốc * Thời Hán

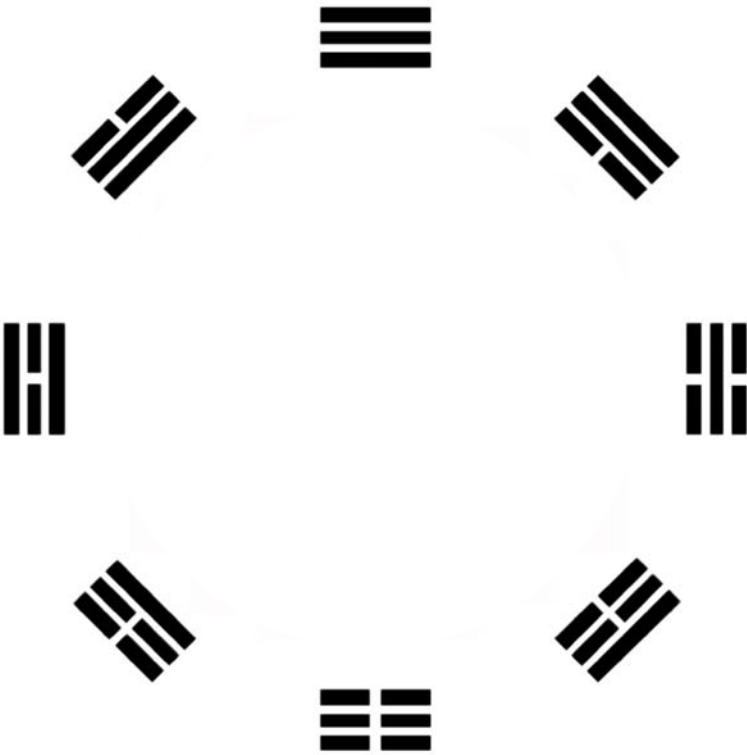

PHẦN II

NHỮNG MÂU THUẤN TRONG KINH DỊCH THEO CỔ THƯ CHỮ HÁN VÀ NHỮNG VẤN ĐỀ LIÊN QUAN

ĐÈN CÙ

Khen ai khéo xếp nên cái đèn cù

Đèn cù, đèn cù là đèn cù.

Khen ai

Voi giấy, ối a ngựa giấy.

Tít mù nó lại vòng quanh

Vòng quanh nó lại tít mù.

Khen ai

Bao giờ, ối a, bao giờ,

Em bén cái duyên anh?

Dân ca Việt Nam

Qua phần I về lịch sử kinh Dịch và những vấn đề liên quan, bạn đọc cũng nhận thấy rằng lịch sử của kinh Dịch theo cổ thư chữ Hán có nhiều mâu thuẫn khó lý giải.

Mâu thuẫn giữa những thứ tự bị đảo ngược trong trình tự hình thành lý thuyết, mâu thuẫn giữa hiện tượng được ghi nhận với sự xuất hiện thực tế có khoảng cách không chỉ vài chục, vài trăm năm mà là hàng thiên niên kỷ, mâu thuẫn trong sự tương quan giữa các vấn đề thuộc nội dung, mâu thuẫn giữa nội dung với thực tế ứng dụng v.v...

Đã hơn 2000 năm trôi qua, kể từ đời Hán là một thời gian quá dài. Trong khoảng thời gian đó, hàng ngàn, hàng vạn cuốn sách chồng lên nhau, viết về kinh Dịch. Chúng được trước tác bởi những học giả nổi tiếng. Mặc dù đã có rất nhiều cố gắng tìm chân lý, nhưng trải qua hơn hai thiên niên kỷ vẫn chưa có những thành công đáng kể trong việc phục hồi những giá trị đích thực của một học thuyết vũ trụ quan liên quan đến kinh Dịch. Sự chồng chéo, chằng chịt và cũng đầy mâu thuẫn của những bản văn cổ, khiến cho những người tìm hiểu về nó chỉ có thể dừng lại ở sự hoài nghi và đành chấp nhận một cách khiên cưỡng sự ứng dụng những phương pháp luận của một học thuyết không đầu không đuôi, không dễ dàng gì lý giải. Cũng chính sự ứng dụng đồ sộ trong mọi lĩnh vực cùng với sự huyền ảo của kinh Dịch – đã chiếm hết thời gian của một đời người khi học hỏi – cũng là một nguyên nhân nữa cản trở sự tìm hiểu cội nguồn của nó. Hơn nữa, sự vận động của lớp không – thời gian dày đặc được tính bằng thiên niên kỷ, đã xóa nhiều dấu ấn đủ sức phản bác những điều rất phi lý, nhưng vẫn nghiêm nhiên tồn tại trên thực tế. Bởi vậy, sự minh chứng cho một giả thuyết mới thật sự không dễ dàng.

Để tạo sự thuận lợi trong việc trình bày với bạn đọc, trong phần này xin được chia làm nhiều chương theo thứ tự mà lịch sử kinh Dịch đã ghi nhận trong cổ thư chữ Hán. Ở cuối mỗi chương hoặc cuối mỗi đề mục - tùy theo tính phức tạp - có thể có tóm lược nội dung của vấn đề đã trình bày. Trên cơ sở những mâu thuẫn được chứng tỏ ở phần II sẽ là điều kiện tương quan hữu cơ cho việc tìm về nguồn gốc đích thực của nền văn minh Đông phương.



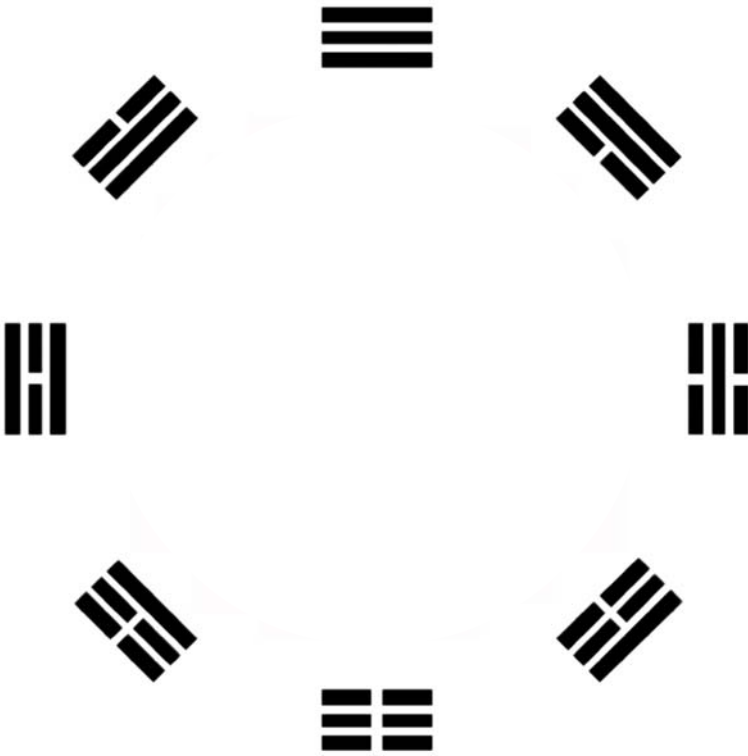

Chương I

MÂU THUẤN TRONG SỰ TƯƠNG QUAN NHỮNG TIỀN ĐỀ CỦA KINH DỊCH

Trong Hệ từ thượng, tiết thứ 5 viết “Hà xuất đồ, Lạc xuất thư, thánh nhân tắc chi”. Những nhà nghiên cứu từ thời Hán đã coi Hà đồ – Lạc thư là căn bản của kinh Dịch.

BÁT QUÁI VÀ THUỘC TÍNH NGŨ HÀNH

Như phần trên đã trình bày: các nhà nghiên cứu hiện đại vẫn chưa có một luận cứ thuyết phục trong việc tìm hiểu nguồn gốc của thuyết Âm dương và thuyết Ngũ hành. Những ý kiến trái ngược nhau về nhiều vấn đề liên quan đến học thuyết này chứng tỏ điều đó. Đồng thời, đây cũng là cơ sở để từ đó đặt lại vấn đề nguồn gốc của kinh Dịch, cũng như sự phục hồi những giá trị đích thực của nó. Theo ông Thiệu Vĩ Hoa, quan điểm dè dặt của giới Dịch học cho rằng “Thuyết Ngũ hành rất có thể đồng thời với thuyết Âm dương” chỉ là sự cảm nhận trên cơ sở thực tế ứng dụng. Nhưng trong cổ thư chữ Hán được coi là xuất hiện vào thời tiên Tần, nếu nội dung có dấu ấn của Âm dương, thì không có Ngũ hành hoặc ngược lại, ngoại trừ cuốn *Hoàng Đế nội kinh tố vấn*. Trong kinh văn của kinh Dịch chỉ nói tới Âm dương, không nói tới Ngũ hành. Nhưng trong sự ứng dụng thì Bát quái lại có thuộc tính là Ngũ hành. Điều rắc rối cho những nhà nghiên cứu trên khắp thế giới về kinh Dịch là Lạc thư & Hà đồ có nội dung Ngũ hành, lại là tiền đề căn bản của Bát quái?

Trong sự ứng dụng trên thực tế của kinh Dịch, thì sự hiện diện của Ngũ hành như là một thuộc tính căn bản của Bát quái lại là sự ứng dụng sâu sắc vi diệu và phổ biến nhất. Thậm chí thuộc tính Ngũ hành có trong từng hào của mỗi quẻ khi vận dụng. Bạn đọc sẽ nhận thấy ngay điều này trong các cuốn sách nói về sự ứng dụng của kinh Dịch được xuất bản trong khoảng vài năm gần đây liên quan đến dự đoán,

phong thủy, thiên văn, lịch số v.v... Đoạn trích dẫn sau đây trong *Chu Dịch với dự đoán học* (sách đã dẫn, trang 264) sẽ chứng tỏ với bạn đọc thực tế nói trên (Ký hiệu quẻ kèm theo do người viết thực hiện):

Ví dụ: Ngày Đinh Sửu, tháng Tuất, đoán về bệnh của bố được quẻ “Mông” của quẻ “Khuê”

HOẢ TRẠCH KHUÊ

Phụ mẫu – Ty – **Hỏa** 

Huynh đệ – Mùi – **Thổ** 

Tử tôn – Dậu – **Kim** O Thế 

Huynh đệ – Sửu – **Thổ** 

Quan quỷ – Mão – **Mộc** 

Phụ mẫu – Ty – **Hỏa** O Ứng 

SỜN THỦY MÔNG

Quan quỷ – Dần – **Mộc** 

Thê tài – Tý – **Thủy** 

Huynh đệ – Tuất – **Thổ** O thế 

Phụ mẫu – Ngọ – **Hỏa** 

Huynh đệ – Thìn – **Thổ** 

Quan quỷ – Dần – **Mộc** O ứng. 

*Quẻ này phụ mẫu động ra Dần **Mộc**, vốn là tướng hình, nay Ty **Hỏa** tham sinh mà vong hình.*

Qua đoạn trích dẫn trên, dù bạn đọc chưa có dịp tìm hiểu về kinh Dịch cũng nhận ra ngay là: Ngũ hành được ứng dụng cho từng “hào” trong “quẻ” như là một thuộc tính của nó. Nếu không ứng dụng thuộc tính Ngũ hành ở các hào (Dần tương hình Ty; Mộc sinh Hỏa) thì hiệu quả của sự luận đoán kém đi rất nhiều.

Thế nhưng trong cổ thư chữ Hán từ khoảng 2000 năm trở lại đây – cho đến ngày hôm nay, khi bạn đang xem cuốn sách này – không hề có một luận thuyết nào chứng minh sự liên hệ giữa Bát quái với thuộc tính Ngũ hành của nó; mặc dù có sự ứng dụng rộng rãi trên thực tế. Do đó, muốn chứng tỏ được sự liên hệ giữa Bát quái và Ngũ hành thì phải hiệu chỉnh lại sự tương quan những vấn đề có tính căn để trong nội dung và lịch sử kinh Dịch với thuyết Âm dương - Ngũ hành. Trên thực

tế, hiện tượng này đã xảy ra bởi các nhà nghiên cứu; khi những nhận định của họ về thời điểm ra đời của các cổ thư, sai lệch hàng 1000 năm so với nội dung của nó. Bởi vậy, sự liên hệ giữa Ngũ hành và Bát quái là một mâu thuẫn và bí ẩn lớn nhất, khi hiệu quả của sự liên hệ này được chứng tỏ trên thực tế ứng dụng.

Sự ứng dụng sinh động của mối liên quan hữu cơ giữa Bát quái và Ngũ hành trên thực tế tự nó đã chứng tỏ rằng: Sự liên quan giữa Âm dương (trong kinh Dịch) và Ngũ hành (trong những cổ thư khác trước Tần) là sự liên hệ căn bản của những thực tế ứng dụng thuộc phạm trù của nó. Hay nói một cách khác: Âm dương - Ngũ hành là một học thuyết hoàn chỉnh. Vì vậy, trước khi trình bày mâu thuẫn trong sự tương quan những tiền đề của kinh Dịch, xin được trình bày những dấu ấn trong nội dung kinh Dịch dẫn đến sự liên hệ giữa các “quái” với Ngũ hành.

Thuyết quái trong kinh Dịch viết:

Thiên địa định vị, sơn trạch thông khí, chấn phong tương bạc, thủy hỏa bất tương xạ, Bát quái tương thố.

Số vãng giả thuận, tri lai giả nghịch, thị cố Dịch nghịch số dã.

Trời đất định ngôi, núi đầm thông khí, sấm gió kích động nhau, nước lửa chẳng diệt nhau, tám quẻ giao nhau.

Đếm cái đi vào quá khứ tùy theo chiều thuận, biết cái sẽ đến tùy theo chiều nghịch, cho nên kinh Dịch đếm ngược vậy.

Trên cơ sở đoạn kinh văn đã dẫn (xuất hiện vào đời Hán, hoặc trước đó), một số nhà nghiên cứu cho rằng: Những nhà Lý học đời Tống (ngót 1000 năm sau thời Hán), đã căn cứ vào đó để vạch ra Thiên thiên Bát quái và kết hợp độ số như sau:

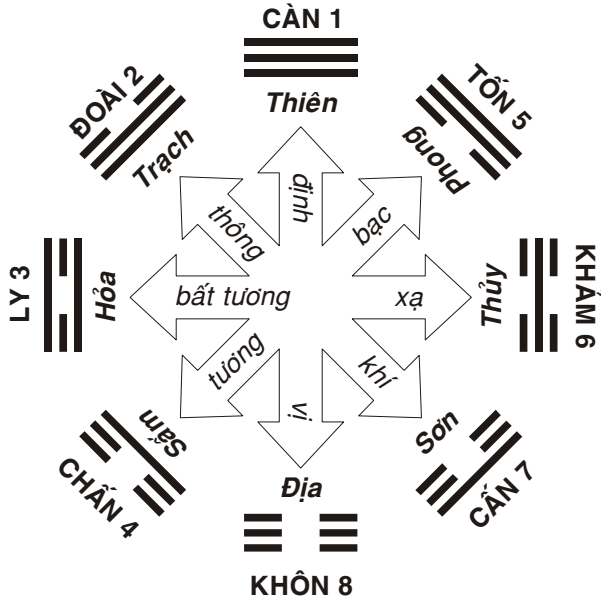

Thuộc tính của những quái hoạch này trong Thuyết quái của kinh Dịch trình bày như sau :

Kiến vi thiên, vi hoàn, vi phụ, vi ngọc, **vi kim**, vi hàn, vi băng, vi đại xích, vi lương mã, vi lão mã, vi tích mã, vi bác mã, vi mộc quả.

Kiến là trời, là tròn, là vua, là cha, là ngọc, là vàng, là lạnh, là băng, là màu đỏ sậm, là ngựa tốt, là ngựa già, là ngựa gầy, là ngựa hoang, là trái cây.

Khôn vi địa, vi mẫu, vi phủ, vi lặn tuồng, vi quân, vi tử mẫu ngu, vi đại dư, vi vãn, vi chúng, vi nạp. Kỳ dư địa dã vi hắc.

Khôn là đất, là mẹ, là vải, là cái ấm, là đạm bạc, là thăng bằng. Là bò cái có con, là xe lớn, là số đông, là cái cán. Trong các loại đất, là màu đen.

Chấn vi lôi, vi long, vi huyền hoàng, vi phộ, vi đại đồ, vi trưởng tử, vi quyết táo, vi thương lương trúc, vi chuy vi, kỳ ư mã dã vi thiện minh, vi mã túc, vi tác túc, vi đích tang, kỳ ư giá dã vi phản sinh, kỳ cứu vi kiện, vi phiên tiên.

Chấn là sấm, là rồng, màu vàng sậm, là trương ra, là đường lớn, là con trai cả, là quả quyết và hăng hái, là tre non, là lau sậy; là loài ngựa hí to, có chân sau trắng phi nhanh, có ngôi sao trên trán; là loại cây hữu ích có vỏ, mạnh mẽ, rậm rạp, tươi tốt.

Tốn vi mộc, vi phong, vi trưởng nữ, vi thẳng trực, vi công, vi bạch, vi trường, vi cao, vi tiến thoái, vi bất quả, vi xú. Kỳ ư nhân dã ư quả phát, vi quảng tang, vi đa bạch nhân, vi cận lợi thị tam bội, kỳ cứu vi tao quái.

Tốn là cây, là gió, là con gái cả, là chỉ đạo, là công việc, là màu trắng, là dài, là cao, là tiến thoái, là không giải quyết, là mù. Là người có ít tóc, có trán rộng, mắt có nhiều tròng trắng, người thu lợi gấp ba lần ở thị trường; sau cùng, là dấu hiệu hăng hái.

Cấn vi sơn, vi kinh lộ, vi tiểu thạch, vi môn quan, vi quả qua, vi hôn tự, vi chỉ, vi cầu, vi thử, vi kiểm uế chi thuộc. Kỳ ư mộc dã vi kiên đa tiết.

Cấn là núi, là đường tắt, là hòn đá nhỏ, là cửa khuyết, là trái cây và hạt, là hoạn quan và người gác cửa, là ngón tay. Là con chó, con chuột và loại chim mỏ đen. Là loại cây cứng có u bướu.

Đoài vi trạch, vi thiếu nữ, vi vu, vi khẩu thiệt, vi hủy chiết, vi phụ quyết. Kỳ ư địa dã vi cương lỗ, vi thiếp, vi dương.

Đoài là cái đầm, con gái út, đồng bóng, miệng, lưỡi. Có nghĩa đập, bẻ ra từng mảnh; rơi xuống và bể ra. Là loại đất cứng và mạnh. Là vợ bé, là con dê.

Khảm vi Thủy, vi câu độc, vi ẩn phục, vi kiều nhu, vi cung luân. Kỳ ư nhân dã vi gia ưu, vi tâm bệnh, vi nhĩ thống, vi huyết quái, vi xích. Kỳ vi mã dã vi mỹ tích, vi chung tâm, vi hạ thủ, vi bạc đề, vi duệ. Kỳ ư dư dã vi đa sảo, vi thông, vi nguyệt, vi đạo. Kỳ ư mộc dã vi kiến đa tâm.

Khảm là nước, là hào rãnh, là mai phục, là bánh xe. Ở người là buồn rầu, đau tim, đau tai, là máu, là màu đỏ. Ở ngựa là ngựa có lưng đẹp, ngựa cạn trường, ngựa đầu thả xuống, có móng chân mỏng, ngựa huyệt chân. Ở xe là xe có nhiều phần thiếu, là thắm qua, là mặt trắng, là kẻ trộm. Ở cây là loại có lõi cứng và to.

Ly vi Hỏa, vi nhật, vi điện, vi trung nữ, vi giáp vị, vi phạt binh. Kỳ ư nhân già vi đại phúc, vi cần quái, vi miết, vi giải, vi phong, vi doanh, vi qui. Kỳ ư mộc dã vi liệu thượng cảo.

Ly là lửa, là mặt trời, là chớp, là con gái giữa, là áo giáp mũ sắt, là giáo, là binh khí. Là người có bụng to, có dấu hiệu khô khan, là con cua, là con ba ba, là con ốc, là con sò, là con rùa. Ở cây là cây khô phần trên, rỗng ruột.

Người viết trình bày với bạn đọc những thuộc tính của Bát quái nằm trong phần Thuyết quái của kinh Dịch để bạn đọc so sánh với việc ghép 8 quẻ vào Ngũ hành trong *Mai Hoa Dịch* của Thiệu Khang

Tiết (*) như sau:

TÁM CUNG THUỘC NGŨ HÀNH

(Bát cung sở thuộc Ngũ hành)

Nguyên văn:

“Càn” “Đoài” **kim**, “Khôn” “Cấn” **thổ**

“Chấn” “Tốn” **mộc**, “Khảm” **thủy**

“Ly” **hỏa**

Theo các nhà nghiên cứu thì:

Học thuyết Quái khí do Mạnh Hỷ, Kinh Phòng đời Hán đề xướng. Dùng “quái” khí của Chu Dịch phối ghép đối với khí hậu của bốn mùa thì gọi là “Quái khí”.

“Quái khí” bao hàm ba nhân tố.

1– Quái

2– Khí hậu

3– Ngũ hành

Ngũ hành phối hợp với bốn mùa là

Xuân: Thuộc Mộc

Hạ: Thuộc Hỏa

Thu: Thuộc Kim

Đông: Thuộc Thủy

Các tháng: Thìn, Tuất, Sửu, Mùi thuộc thổ sau khi kết hợp ba nhân tố (Bát quái – bốn mùa – Ngũ hành) lại thì trạng thái thịnh vượng như sau:

Quẻ “**Chấn**” quẻ “**Tốn**” kết hợp với mùa xuân hình thành thế **mộc** vượng thịnh.

Quẻ “**Ly**” kết hợp với mùa hạ tạo nên thế **hỏa** vượng thịnh.

Quẻ “**Càn**”, quẻ “**Đoài**” kết hợp với mùa thu tạo nên **kim** vượng thịnh.

Quẻ “**Khảm**” kết hợp với mùa đông tạo nên **thủy** vượng thịnh.

Quẻ “**Khôn**”, quẻ “**Cấn**” cùng với các tháng Thìn, Tuất, Sửu, Mùi (tức tháng 3, tháng 9, tháng 12, tháng 6). Tổ hợp lại tạo nên thế **Thổ** vượng thịnh.

* Chú thích: Nxb Văn hóa Thông tin 1995, trang 42.

Như vậy qua những phần trích dẫn ở trên, chúng ta nhận thấy rằng: Trong kinh Dịch không hề có sự liên hệ giữa Bát quái và Ngũ hành một cách rõ ràng. ***Nhưng điều đó không có nghĩa là trước đó Bát quái và Ngũ hành không có sự liên hệ với nhau.*** Dấu ấn của sự liên hệ này cũng đã được ghi nhận bắt đầu từ thời Hán. Theo cổ thư chữ Hán, chúng ta tạm cho rằng Mạnh Hỷ, Kinh Phòng là người đề xướng (hay chỉ là công bố một tài liệu đã có trước đó?) về sự liên hệ giữa Bát quái và Ngũ hành như trên. Đây là một hiện tượng chứng minh cho luận điểm “*Thuyết Âm dương – Ngũ hành kết hợp và hoàn chỉnh từng bước vào đời Hán*”.

Có điều chắc chắn ở đây là: qua hơn 2000 năm cho đến tận ngày hôm nay, khi bạn đọc đang xem cuốn sách này, vẫn không có một luận thuyết nào lý giải cho sự liên hệ giữa Bát quái và Ngũ hành như trong cổ thư chữ Hán đã nêu. Nhưng sự ứng dụng của nó thì lại phổ biến trong khắp mọi lĩnh vực. Vấn đề này sẽ được thể hiện rõ hơn ở ngay phần sau trong chương này.

Tạm thời chúng ta hãy xem Bát quái với thuộc tính Ngũ hành đã trích dẫn ở trên, như một phương tiện để chứng tỏ những mâu thuẫn không thể lý giải trong lịch sử và nội dung của kinh Dịch qua sự tương quan giữa những tiền đề của nó.

HÀ ĐỒ VÀ CẤU HÌNH TIÊN THIÊN BÁT QUÁI

Như Phần I đã trình bày với bạn đọc, theo lịch sử kinh Dịch mà cổ thư chữ Hán ghi lại, Hà đồ là đồ hình đầu tiên được coi là căn nguyên của Tiên thiên Bát quái và được vua Phục Hy phát hiện vào thời điểm khoảng 4000 năm tr.CN. Nội dung chính của Hà đồ thể hiện lý tương sinh của Ngũ hành và mang dấu ấn Âm dương. Hà đồ vốn được ứng dụng từ đời Hoàng Đế trong *Hoàng Đế nội kinh tố vấn* (*), được thể hiện từ đời Chu (trong Thượng Thư – Cổ mệnh), nhắc đến vào đời Hán (trong kinh Dịch “*Hà xuất Đồ, Lạc xuất Thư*” – theo Khổng An Quốc), cuối cùng chính thức xuất hiện vào đời Tống, như đã trình bày ở trên. Để bạn đọc tiện theo dõi, xin được xoay lại đồ hình Hà đồ 180° cho phù hợp với cách nhìn bản đồ hiện đại, kèm đồ hình truyền thống để bạn đọc đối chứng cùng với lý Ngũ hành tương sinh theo cổ

* *Chú thích: Dấu ấn Hà đồ trong Hoàng Đế nội kinh xin được chứng minh ở phần sau.*

thư chữ Hán đã nói như sau:

PHƯƠNG VỊ HÀ ĐỒ
theo cổ thư chữ Hán

PHƯƠNG VỊ HÀ ĐỒ
theo bản đồ hiện đại

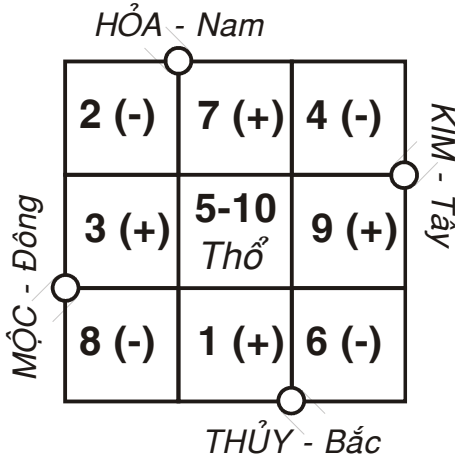

Trên cơ sở đồ hình Hà đồ cửu cung, chúng ta đặt vào các cung tương ứng đồ hình Tiên thiên Bát quái của vua Phục Hy và sẽ được đồ hình sau.

HÀ ĐỒ KẾT HỢP TIÊN THIÊN BÁT QUÁI

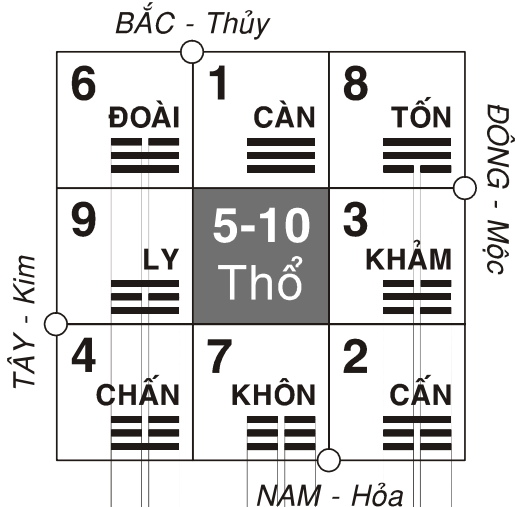

Qua đồ hình trên, sự liên hệ giữa Bát quái với thuộc tính Ngũ hành mà cổ thư chữ Hán ghi nhận – so sánh vị trí của Bát quái trên Hà đồ – chúng ta sẽ thấy những hiện tượng sau:

Càn (Trời – Kim); Đoài (Kim) – nằm ở hành Thủy của Hà đồ.

Ly (Lửa); Chấn (Mộc) – nằm ở hành Kim của Hà đồ.

Khôn (Đất); Cấn (Núi) – nằm ở hành Hỏa của Hà đồ.

Khảm (Nước); Tốn (Gió – Mộc) – nằm ở hành Mộc của Hà đồ.

@ **Qua hiện tượng trên, mâu thuẫn đầu tiên** mà bạn đọc cũng thấy được là sự rối loạn trong sự tương quan giữa thuộc tính Ngũ hành của các quái được nói đến với tính chất của Ngũ hành trên Hà đồ. Nếu khiên cưỡng mà cho rằng: Sở dĩ Khôn (Đất), Cấn (núi – Thổ) nằm ở Hỏa, vì Hỏa sinh Thổ. Càn – Đoài thuộc Kim nằm ở hành Thủy vì Kim sinh Thủy. Lập luận như vậy thì sẽ không lý giải được Ly (Hỏa) Chấn (Mộc) lại nằm ở hành Kim? Khảm (Thủy) Tốn (gió – Mộc) lại nằm ở hành Mộc ở Hà đồ?

Như vậy, sẽ dẫn đến hai trường hợp sau :

1) Nếu xét sự tương quan giữa đồ hình Hà đồ với Tiên thiên Bát quái, thì hoàn toàn không có cơ sở nào để có sự tương quan giữa Quái vị với thuộc tính Ngũ hành mà nội dung thể hiện trong sự ứng dụng: Ly – Hỏa; Khảm – Thủy; Chấn – Mộc; Đoài – Kim...?

2) Nếu theo sự giải thích của các học giả nghiên cứu hiện đại cho rằng thuyết Âm dương trong kinh Dịch có xuất xứ không đồng thời với thuyết Ngũ hành, thì xuất xứ của Bát quái Tiên thiên không liên quan gì đến Hà đồ; như vậy thì Lạc thư cũng không liên quan đến Hậu thiên Bát quái. Do đó, cũng sẽ không có cơ sở nào để có sự liên hệ giữa Ngũ hành và Quái vị. Vậy căn cứ vào đâu để Quái vị có thuộc tính của nó là Ngũ hành? Trong trường hợp này thì câu: "*Hà xuất đồ, Lạc xuất Thư, thánh nhân tác chi*" trong Thập đực – được coi là của ngài Khổng tử – phải xem lại nội dung của nó!

So sánh nội dung câu trên với câu trong sách Luận Ngữ, thiên Tử Hãn, ngài Khổng tử nói: "*Phượng điều bất chí, Hà bất xuất đồ. Ngô dĩ hĩ phù.*" thì chính ngài Khổng tử cũng thừa nhận: Hà đồ là bức hình trên lưng Long mã, hiện ra ở sông Hoàng Hà và ngài đã biết đến nó. Như

vậy, câu nói của ngài mà sách Luận Ngữ ghi nhận chính là sự bổ sung cho nhận định của Hán nho: Khổng tử đã trước tác Thập dực. Đây là một sự phi lý! Thực tế đã chứng minh ở trên cho thấy: Không hề có sự liên quan giữa Hà đồ và Tiên thiên Bát quái! Sự chứng minh này đã chứng tỏ những vấn đề sau đây:

@ Các nhà nghiên cứu thời Hán, hoặc sau ngài Khổng tử đã thêm câu “*Phượng điếu bất chí, Hà bất xuất đồ. Ngô dĩ hĩ phù.*” vào sách Luận Ngữ. Từ đó, hoàn toàn có cơ sở cho rằng: Cần đặt lại vấn đề về tính chân xác trong nội dung sách Luận Ngữ, một cuốn sách mà tác giả của nó vốn được coi là chắc chắn của Khổng tử.

Một hiện tượng rất đáng lưu ý, bổ sung cho vấn đề được đặt ra là: cũng câu “*Hà xuất đồ, Lạc xuất thư*”, nhưng trong Hán thư Nghệ văn chí lại được hiểu như sau: Sự nghiệp của ngài Khổng tử lập nên ở sông Hoàng Hà, viết sách ở sông Lạc Thủy (?). Đoạn trích dẫn sau đây chứng tỏ điều này:

*Người đầu tiên cho rằng sách Tiểu tự do Khổng tử viết ra là Ban Cố. Ông viết trong Hán thư nghệ văn chí rằng: “**Dị viết: Hà xuất đồ, Lạc xuất thư, thánh nhân tác chí**, cố thi chi sở khởi viên hĩ, chí Khổng tử soạn yên, Thượng đoán dư Nghiêu hạ bất dư Tần, phạm bách thiên,, nhi vị chi tự, ngôn kỳ tác ý” (Trong kinh Dịch có viết rằng: **Lập nghiệp ở sông Hà, viết sách ở sông Lạc, đó chính là thánh nhân Khổng tử mới biên soạn lại**, bắt đầu từ vua Nghiêu, kết thúc vào đời Tần, có 100 thiên gọi là tự, dựa vào sách xưa để sắp xếp lại ý tứ mạch lạc).(*)*

Như vậy, phải chăng tùy theo nhu cầu mà những nhà trước tác Hán Nho sửa ý để phục vụ cho mục đích của mình, góp phần đáng kể vào sự huyền ảo của nền văn minh phương Đông. Trường hợp của Hán thư Nghệ văn chí trên đây là nhằm minh chứng cho việc Khổng tử trước tác kinh Thư.

So sánh cách hiểu của ông Ban Cố với câu trong Luận Ngữ “*Phượng điếu bất chí, Hà bất xuất đồ. Ngô dĩ hĩ phù*” thì chỉ có thể hiểu rằng: Khổng tử đã thừa nhận “*Hà xuất đồ*” không phải là lập sự nghiệp

* *Chú thích: Thượng Thư – sách ghi chép thời Thượng cổ, Võ Ngọc Liên biên soạn, Trần Kiệt Hùng hiệu đính, Nxb Đồng Nai 1996, tr.41*

ở sông Hoàng Hà, mà là hình Hà đồ trên lưng Long mã – một biểu tượng của điềm lành. Như vậy thì ông lại không phải là người trước tác kinh Thư (Kinh Thư là một tác phẩm cổ, trong đó ghi nhận việc vua Vũ đặt ra Hồng phạm cửu trù. Vấn đề này sẽ được bàn rõ hơn ở phần sau). Như vậy thì câu “*Hà xuất đồ, Lạc xuất thư, thánh nhân tác chi*” với hai cách hiểu như trên, sẽ có một cái đúng hoặc cả hai đều sai. Từ hiện tượng này sẽ là cơ sở để đặt vấn đề cho sự sai lệch của Hán nho về nguồn gốc của nền văn hóa Đông Phương.

Quay trở lại với ý nghĩa truyền thống được hiểu trong kinh Dịch, những mâu thuẫn không thể lý giải trong sự tương quan giữa Hà đồ và Tiên thiên Bát quái tự nó đã đặt ra những vấn đề sau đây:

1) Câu nói của Khổng tử trong Luận Ngữ do đời sau gán ghép. Như vậy, sẽ dẫn đến việc phải xem xét lại tính chân xác về nội dung cũng như tác giả của hầu hết những sách liên quan được phục hồi sau thời Tần

2) Nếu tính chân xác của sách Luận Ngữ được khẳng định thì lại không lý giải được sự liên quan giữa Hà đồ và Tiên thiên Bát quái, vì nó có sự liên hệ với Hệ từ trong kinh Dịch cũng được coi là của ông làm ra?

Trong cả hai trường hợp trên ***thì sự hợp lý với một kết cấu chặt chẽ nhất trong những vấn đề liên quan đến kinh Dịch là nội dung của câu “Hà xuất đồ, Lạc xuất thư, thánh nhân tác chi” sẽ được diễn đạt như sau: Sự vận động của Thiên Hà đã tạo đồ hình. Căn cứ vào những hình tượng trong thiên hà, những bậc thánh nhân của người Lạc Việt (*) đã viết thành sách, gọi là Lạc thư. Như vậy Lạc thư là sách nhằm diễn giải một học thuyết có nội dung liên quan đến sự vận động vũ trụ*** (Chữ “thư” – theo âm Việt Hán tự nó đã có nghĩa là sách). Còn ***Hà đồ là một danh từ chung để chỉ tất cả những đồ hình liên quan đến sự vận động của Thiên hà***. Vấn đề được đặt ra sẽ

* Chú thích : Người viết cho rằng Lạc Việt là một danh từ chung để chỉ toàn bộ cộng đồng Bách Việt ở Nam sông Dương Tử, phân biệt với các chủng tộc khác trong quốc gia Văn Lang; chứ không phải chỉ là tên riêng chỉ một bộ. Vì vậy, câu “Lạc xuất thư, thánh nhân tác chi” được hiểu là “thánh nhân Lạc Việt”. Trong kinh Dịch nhiều nhà nghiên cứu hoài nghi chữ “ Tử viết “không hẳn là để chỉ Khổng tử. Người viết xin được bổ sung cho giả thuyết này là: trong Hoàng Đế Nội kinh tố vấn cũng dùng chữ “Tử viết” và “Phu Tử” rất nhiều lần, nhưng chắc chắn không phải nói tới Khổng tử.

được minh chứng rõ hơn ở phần III.

@Yếu tố mâu thuẫn nữa trong sự tương quan giữa đồ hình Tiên thiên Bát quái và Hà đồ là Ngũ hành lại có trước Tiên thiên Bát quái (vì Hà đồ mang nội dung Ngũ hành tương sinh). Như vậy, phải chăng vua Phục Hy chính là người đã phát hiện ra thuyết Âm dương – Ngũ hành? Trong khi đó, theo các nhà nghiên cứu hiện đại, lịch sử thuyết Ngũ hành được ghi nhận xuất xứ từ nước Yên, Tề và chỉ được hoàn chỉnh vào thời Hán, tức là sau thời “*Phục Hy tắc Hà đồ hoạch quái*” khoảng hơn 3000 năm? Còn theo nội dung cổ thư chữ Hán thì cũng có sau vua Phục Hy 1000 năm nếu tính đến thời Hoàng Đế với cuốn *Hoàng Đế nội kinh*, hoặc 2000 năm nếu tính đến thời vua Đại Vũ với Lạc thư và Hồng phạm cử trừ?

@Nếu khiến cưỡng mà cho rằng: Ngũ hành quả thật ra đời trước Tiên thiên Bát quái – tức là trước vua Phục Hy – để bảo đảm tính hợp lý của sự tương quan giữa hai đồ hình Hà đồ và Tiên thiên. Lập luận này sẽ chứng minh được một cách hợp lý hiện tượng liên quan đến Hà đồ trong kinh Dịch và trong *Hoàng Đế nội kinh tố vấn*. Nhưng nếu như vậy thì không lý giải được hiện tượng Ngũ hành xuất hiện một cách thô sơ trong Hồng phạm được coi là của vua Đại Vũ làm ra và ông cũng không phải là người phát hiện ra Ngũ hành. Bởi vì, thuyết Âm dương – Ngũ hành đã được ứng dụng một cách vi diệu trong *Hoàng Đế nội kinh tố vấn*.

Với lập luận này sẽ không thể giải thích được toàn bộ kinh điển đồ sộ của Nho giáo – được coi là sự sáng tác và sưu tập của Khổng tử sau đó gần 3000 năm – lại không hề có một chữ nào nói đến Ngũ hành? Lập luận này cũng không lý giải được tại sao nhà sử học vĩ đại Trung Hoa là Tư Mã Thiên lại cho rằng: Trâu Diễn là người sáng tạo ra thuyết Âm dương Ngũ hành? Không lẽ ông ta không biết nó đã tồn tại hàng ngàn năm trước đó? Đặc biệt là cuốn *Hoàng Đế nội kinh tố vấn* là một cuốn lý luận y học Đông phương, tức là nó phải hết sức phổ biến vì y học là một nhu cầu thiết yếu của con người!

Chỉ với một vấn đề tương quan ngay trong căn nguyên của kinh Dịch là Hà đồ và Tiên thiên Bát quái đã tạo ra những mâu thuẫn không thể lý giải. Có lẽ đây là một trong những nguyên nhân để các nhà nghiên cứu hiện đại cho rằng thuyết Âm dương và Ngũ hành là hai học thuyết xuất hiện độc lập và hòa nhập vào đời Hán. Với nhận định này,

trên thực tế tự nó đã phủ định toàn bộ giá trị thời gian lịch sử trong nội dung cổ thư chữ Hán. Như vậy, nền văn minh Đông phương được coi là có nguồn gốc từ văn minh Hoa Hạ, phải chăng chỉ vì người ta không tìm thấy một bản văn nào khác nói về những giá trị của nền văn minh Đông phương ngoài cổ thư chữ Hán?

LẠC THƯ VÀ HẬU THIÊN BÁT QUÁI

Lịch sử chính thống của kinh Dịch theo cổ thư chữ Hán cho rằng: Lạc thư là căn nguyên của Hậu thiên Bát quái. Đồ hình hệ thống 64 quẻ Hậu thiên là nội dung chính của kinh Dịch hiện lưu truyền, cũng chính là phần ứng dụng vi diệu của kinh Dịch. Do đó, việc tìm hiểu về Hậu thiên Bát quái tức là sự tìm hiểu căn nguyên của kinh Dịch. Sự ứng dụng của Hậu thiên Bát quái trải rộng trên nhiều lĩnh vực: thiên văn, địa lý, y lý, lịch số, dự đoán tương lai... Vì vậy, sự phát hiện những mâu thuẫn giữa Hậu thiên Bát quái với những vấn đề liên quan cũng là sự phát hiện những sai lệch của nó. Từ đó sẽ dẫn đến việc hiệu chỉnh cho đúng giá trị nguyên thủy của kinh Dịch và những vấn đề liên quan. Đây là một trong những phần phức tạp trong nội dung cuốn sách này. Bởi vậy, xin được trình bày bắt đầu từ căn nguyên của Lạc thư và sự tương quan giữa Lạc thư và Hậu thiên Bát quái.

Theo cổ thư chữ Hán ghi lại: Khi vua Đại Vũ đi trị thủy ở sông Lạc, được rùa thần cho Lạc thư. Căn cứ vào những vòng tròn đen trắng trên lưng rùa, ngài đã làm ra Hồng phạm cửu trù. Trù thứ I trong Hồng phạm cửu trù đề cập tới Ngũ hành được trình bày như sau:

“Nhất Ngũ hành: nhất viết Thủy, nhị viết Hỏa, tam viết Mộc, tứ viết Kim, ngũ viết Thổ. Thủy viết nhuận hạ, Hỏa viết viêm thượng, Mộc viết khúc trực, Kim viết tòng cách, Thổ viết giá sắc. Nhuận hạ tác hàm, viêm thượng tác hổ, khúc trực tác toan, tòng cách tác tân, giá sắc tác cam.”

“Trù thứ nhất là Ngũ hành: một là nước, hai là lửa, ba là gỗ, bốn là vàng, năm là đất. Nước ngấm xuống dưới, lửa bốc lên trên, gỗ cong hoặc thẳng, vàng đổi theo hình, đất để cấy gặt. Nước thấm xuống, vị mặn; lửa bốc lên, vị đắng; gỗ cong hoặc thẳng, vị chua; vàng đổi theo hình, vị cay; đất để cấy gặt, vị ngọt.” ()*

* Chú thích: Kinh Dịch với vũ trụ quan Đông phương – sách đã dẫn.

Bạn đọc có thể coi toàn bộ nội dung của Hồng phạm cửu trù trong những sách nghiên cứu về triết học cổ Đông phương, như cuốn “Đại cương triết học sử Trung Quốc” của Phùng Hữu Lan...

Đồ hình minh họa Lạc thư và Hồng phạm cửu trù như sau:

**ĐỒ HÌNH MINH HỌA
CỬU CUNG LẠC THƯ & HỒNG PHẠM CỬU TRÙ**

Ngũ Kỳ 4 <i>Lịch số</i>	Ngũ Phúc Lục Cực 9 <i>Thưởng và Phạt</i>	Ngũ sự 2 <i>Hiện tượng nội giới</i>
Bát chính 3 <i>Tổ chức quốc gia</i>	Hoàng cực 5 <i>Trung tâm vũ trụ</i>	Kê nghi 7 <i>Chiêm nghiệm</i>
Thử trưng 8 <i>Thời tiết</i>	Ngũ hành 1 <i>Hiện tượng ngoại giới</i>	Tam đức 6 <i>Xử thế, tiếp vật</i>

ĐỒ HÌNH LẠC THƯ VÀ HẬU THIÊN BÁT QUÁI
Đã xoay 180° theo bản đồ hiện đại

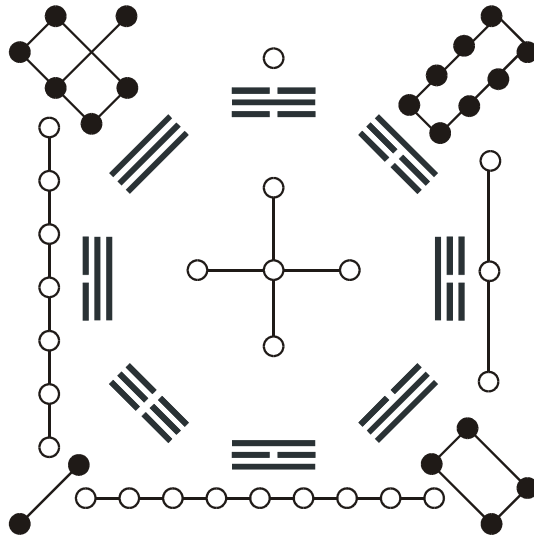

Trên cơ sở nội dung của Lạc thư đã trình bày, chúng ta thử xếp đồ hình Lạc thư với Hậu thiên Bát quái để nghiệm lý như sau:

*ĐỒ HÌNH MINH HỌA
CỬU CUNG LẠC THƯ & HẬU THIÊN BÁT QUÁI*

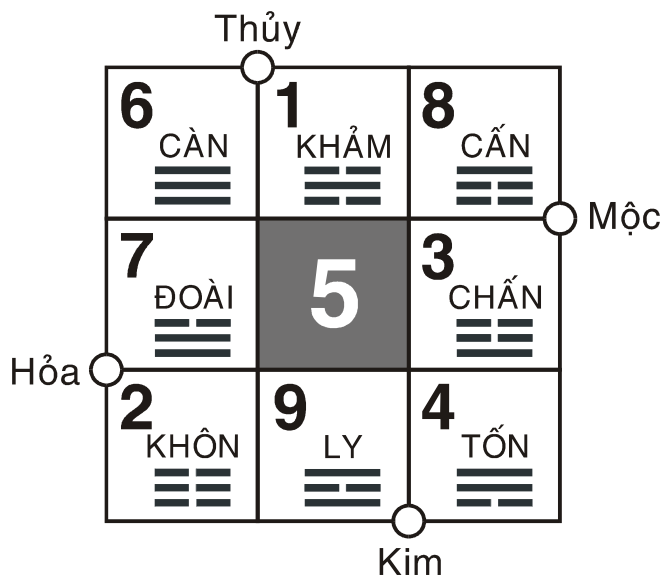

Qua hình vẽ trên bạn đọc cũng nhận thấy rằng: Nếu lấy 4 quẻ chính có hành khí và phương vị rõ ràng là Ly (Hỏa – Nam), Khảm (Thủy – Bắc), Đoài (Kim – Tây), Chấn (Mộc – Đông) làm chuẩn, thì rõ ràng chúng có sự sai lệch với vị trí và phương vị Ngũ hành trên Lạc thư như sau:

Phương Bắc: Hậu thiên – Khảm – Thủy; Lạc thư – Thủy; hợp.

Phương Nam: Hậu thiên – Ly – Hỏa; Lạc thư – Kim; khắc.

Phương Đông: Hậu thiên – Chấn – Mộc; Lạc thư – Mộc; hợp.

Phương Tây: Hậu thiên – Đoài – Kim; Lạc thư – Hỏa; khắc.

Như vậy giữa đồ hình Hậu thiên Bát quái và Lạc thư có sự sai lệch của hai hành là Kim và Hỏa. Điều này cho thấy giữa hai đồ hình này cũng không có sự tương quan về Ngũ hành.

Nếu lập luận cho rằng: Ngũ hành của các quái trong Hậu thiên không liên quan gì đến Ngũ hành của Lạc thư. Bởi vì, theo các

nhà nghiên cứu hiện đại thì thuyết Âm dương xuất phát từ dân tộc Khương, thuyết Ngũ hành xuất phát từ dân tộc Việt. Hai học thuyết này được Khổng tử hoặc Trâu Diễn tổng hợp vào thời Chiến quốc, hay “*từng bước hòa nhập vào đời Hán*” thì có thể nói rằng: Đã hơn 2000 năm, kể từ đời Hán cho đến ngày hôm nay, căn nguyên của Chu Dịch là Lạc thư và Hậu thiên Bát quái vẫn chưa hòa nhập. Vậy căn cứ vào đâu để xác định hành khí của các quái đó?

Sự liên hệ tương quan giữa Hà đồ và Tiên thiên Bát quái và sự liên hệ tương quan giữa Lạc thư với Hậu thiên Bát quái được chứng minh ở trên đã chứng tỏ:

Sự tương quan của Lạc thư – Hà đồ với Bát quái như cổ thư chữ Hán nói đến trên 2000 năm qua, không thể nào có cơ sở để quái vị thể hiện Ngũ hành như sự ứng dụng vi diệu của nó trên thực tế trải hàng thiên niên kỷ và bao trùm lên nhiều lĩnh vực. Đến đây, để bảo đảm tính khách quan, vấn đề được tiếp tục minh chứng với ba giả thuyết sau:

Giả thuyết thứ nhất: thuyết Âm dương – Ngũ hành hoàn chỉnh vào đời Hán. Do đó, Ngũ hành trong Lạc thư và Hà đồ không có sự liên hệ trực tiếp với Bát quái như cổ thư chữ Hán đã nói tới. Giả thuyết này giải thích được sự hòa nhập từng bước vào đời Hán của thuyết Âm dương có trong kinh Dịch và thuyết Ngũ hành – như nhận định của các nhà nghiên cứu hiện đại. Giả thuyết này cũng giải thích được sự sai lệch về tính chất của Ngũ hành trong Quái vị với Lạc thư – Hà đồ đã chứng minh ở trên. Nhưng với giả thuyết này lại đặt ra những mâu thuẫn có liên hệ chặt chẽ sau đây:

@ Khi không có sự liên hệ giữa Lạc thư – Hà đồ với Bát quái, thì sẽ có một khoảng trống lớn về lý thuyết minh chứng tính chất Ngũ hành của Quái vị như thực tế đã ứng dụng trên 2000 năm qua từ sau thời Hán. Nếu coi từ thời Hán cho đến tận ngày hôm nay là thời gian hòa nhập và hoàn chỉnh của thuyết Âm dương – Ngũ hành thì không thể có khoảng trống lý thuyết nói trên.

@ Quay trở lại vấn đề nội dung của câu “*Hà xuất Đồ, Lạc xuất thư, thánh nhân tác chi*” trong kinh Dịch; bởi vì nếu thuyết Âm dương – Ngũ hành hoàn chỉnh vào thời Hán, tức là Lạc thư – Hà đồ mang nội dung Ngũ hành, không liên quan đến Bát quái mang nội dung Âm dương có

trước Hán, thì Khổng tử không có lý do gì viết câu trên trong Hệ từ. Từ đó tất cả những vấn đề xuất xứ liên quan đến Lạc thư – Hà đồ trong cổ thư chữ Hán phải xem lại tính chân xác của nó, hay nói một cách khác giả thuyết này tự nó đã phủ nhận toàn bộ lịch sử kinh Dịch theo cổ thư chữ Hán.

Giả thuyết thứ hai: thuyết Âm dương – Ngũ hành được hoàn chỉnh vào thời Xuân thu Chiến quốc và sau khi Khổng tử đã san định kinh Dịch, viết Thập đực; nên Ngũ hành của Lạc thư Hà đồ cũng không liên quan đến Bát quái; đồng thời giả định rằng: đã có một hệ luận lý giải sự liên hệ giữa Quái vị với Ngũ hành nhưng thất truyền (giả định rằng thất truyền vào khoảng thời Tần), cho đến thời Tống mới phát hiện. Giả thuyết này sẽ giải thích được khoảng trống lý thuyết nói trên, đồng thời nó cũng lý giải được sự xuất hiện cuốn *Hoàng Đế nội kinh tố vấn* được cho là xuất hiện vào thời Xuân thu Chiến quốc hoặc sau đó. Với giả thuyết này sẽ chứng minh được *Sử Ký* của Tư Mã Thiên cho rằng Trâu Diễn (350 – 270 tr.CN) là người tổng hợp thuyết Âm dương Ngũ hành. Nhưng với giả thuyết này thì lại có mâu thuẫn nảy sinh như sau:

@ Vì thuyết Âm dương Ngũ hành hoàn chỉnh và xuất hiện sau ngài Khổng tử, nên vẫn phải đặt lại vấn đề nội dung câu “*Hà xuất đồ, Lạc xuất thư. Thánh nhân tắc chi*” – vốn được coi là tiền đề căn bản của kinh Dịch – bị phủ nhận. Do đó, sẽ dẫn tới sự hoài nghi tính chân xác của toàn bộ nội dung phần kinh văn của kinh Dịch. Tệ hơn nữa cho các nhà trước tác Hán nho là trong cuốn *Thượng Thư* (thiên Cố mệnh) đã ghi rõ: “*Trên vách trái cung điện của Chu Văn Vương có khắc hình Hà đồ*”. Nội dung câu này trước đây vốn là một bằng chứng gián tiếp cho sự liên hệ giữa Hà đồ với Tiên thiên Bát quái, hoặc trong sách *Luận Ngữ* (thiên Tử Hãn) với câu “*Phượng điểu bất tri, Hà bất xuất Đồ, Ngô dĩ hĩ phù*” sẽ phải đặt lại vấn đề về tính chân xác của nó và tình trạng vẫn không sáng sủa như đã trình bày ở trên.

Giả thuyết thứ ba: Thuyết Âm dương Ngũ hành ra đời trước khi ngài Khổng tử sáng tác Thập đực. Giả thuyết này cũng sẽ có tất cả mọi thuận lợi như: giả định một hệ luận thất truyền; giải thích được câu “*Hà xuất đồ, Lạc xuất thư. Thánh nhân tắc chi*” v.v... Nhưng nó lại xuất hiện những mâu thuẫn sau đây:

@ Không giải thích được kinh Dịch chỉ nói đến Âm dương không nói đến Ngũ hành – khi Âm dương Ngũ hành đã là một học thuyết hoàn chỉnh trước sinh thời ngài Khổng tử.

@ Phủ định nhiều vấn đề liên quan như: Trâu Diễn không phải là người sáng tác hoặc tổng hợp thuyết Âm dương Ngũ hành như Sử Ký của Tư Mã Thiên nói tới.

@ Đặt vấn đề Hà đồ – Lạc thư là gì khi được coi là căn nguyên của Bát quái và những hiện tượng liên quan đến hai đồ hình này trong các cổ thư chữ Hán, thí dụ như trong *Luận ngữ* (thiên Tử Hãn) câu: “*Phượng điểu bất chi, Hà bất xuất đồ. Ngô dĩ hĩ phù!*”

Như vậy, qua phần chứng minh trên chứng tỏ: Không thể tìm được một sự tương quan hợp lý nào, ngay cả trong những tiền đề căn bản của kinh Dịch theo cổ thư chữ Hán lưu truyền. Khi những tiền đề căn bản của kinh Dịch theo cổ thư chữ Hán đã chứa đựng những mâu thuẫn thì hệ quả của nó chắc chắn không thể nào có một sự kết cấu hợp lý:

Mâu thuẫn trong sự liên hệ giữa Hà đồ và Tiên thiên Bát quái, Lạc thư và Hậu thiên Bát quái qua những vấn đề nêu trên, được tóm lược như sau:

Hà đồ căn nguyên của Tiên thiên Bát quái = 3500 năm tr.CN.
Thời hoàng đế Phục Hy.

Lạc thư căn nguyên của Hậu thiên Bát quái = 2000 năm tr.CN;
thời vua Đại Vũ.

Hậu thiên Bát quái xuất hiện vào thời Chu Văn Vương = 1200 năm tr.CN.

Âm dương 1200 tr.CN – vào thời Chu và trong kinh Dịch.

Âm dương + Ngũ hành = thời Hán

Riêng dấu ấn của Hà đồ với lý tương sinh của Ngũ hành (Dấu ấn Hà đồ có trong *Hoàng Đế nội kinh*; nhưng sự xuất hiện thực tế của Hà đồ được xác định vào thời Tống) và tự thân cuốn *Hoàng Đế nội kinh* khó có thể đặt vào thời điểm nào đó trong lịch sử văn hóa Trung Hoa?

*ĐỒ HÌNH MINH HỌA
THỜI GIAN XUẤT HIỆN ÂM DƯƠNG & NGŨ HÀNH
THEO CỔ THƯ CHỮ HÁN*

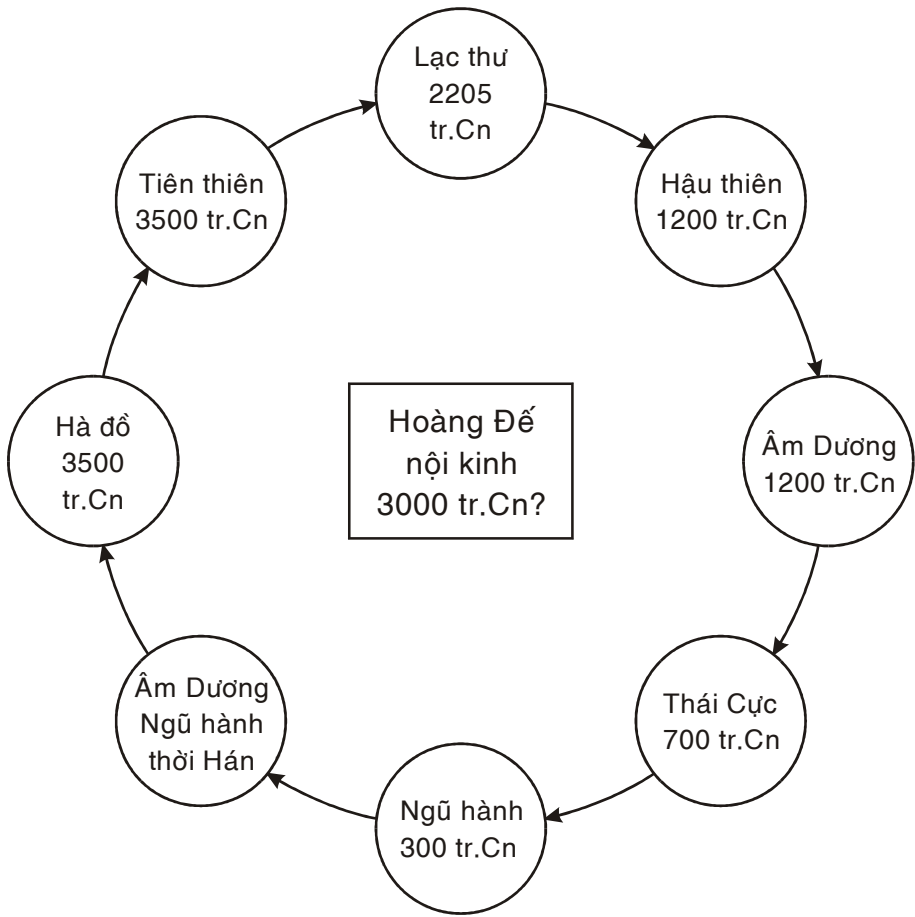

MÂU THUẤN GIỮA NHỮNG NHẬN ĐỊNH LIÊN QUAN VỚI CẤU TRÚC PHƯƠNG VỊ HẬU THIÊN BÁT QUÁI

Như đã trình bày với bạn đọc ở phần trên – theo lịch sử chính thống của kinh Dịch trong cổ thư chữ Hán – thì đồ hình Hậu thiên Bát quái do Chu Văn Vương sáng tác vào khoảng 1200 năm tr.CN. Mặc dù, trên thực tế đồ hình Hậu thiên Bát quái xuất hiện vào đời Tống – sau đó hơn hai thiên niên kỷ; nhưng nó được nhắc tới từ đời Hán và được bảo chứng bằng bản văn cổ trong Thuyết quái – Tiết 5, phần kinh văn của Chu Dịch . Nếu cấu trúc đồ hình Hậu thiên Bát quái hợp

lý, đoạn kinh văn trên rõ ràng thì không có gì để bàn. Nhưng mọi sự phân tích, tìm hiểu về nội dung đoạn kinh văn trên đều khiên cưỡng với nghĩa đen của nó. Để bạn đọc khỏi lật lại trang sách, xin trích lại đoạn kinh văn trong Thuyết quái.

Thuyết quái truyện – Tiết 5:

Đế xuất hồ Chấn; Tê hồ Tốn; Tương kiến hồ Ly; Trí dịch hồ Khôn; Duyệt ngôn hồ Đoài; Chiến hồ Càn; Lao hồ Khảm; Thành ngôn hồ Cấn.

Qua đoạn kinh văn trong Thuyết quái trình bày với bạn đọc ở trên, thì đó chính là trình tự của quái vị Hậu thiên được lưu truyền, bắt đầu từ quái Chấn, thứ tự theo chiều thuận kim đồng hồ. Để bạn đọc khỏi lật lại trang sách xin xem hình minh họa dưới đây:

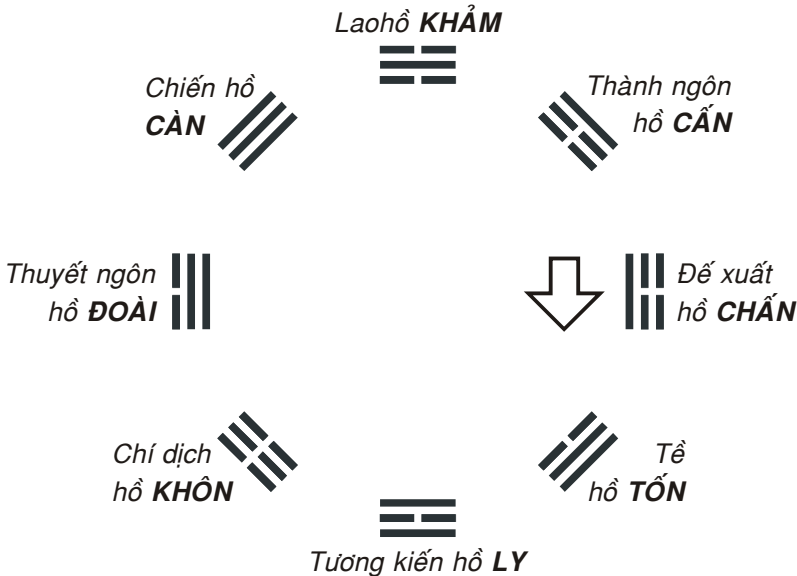

Nhưng nội dung trực tiếp của nó thì lại hoàn toàn không phải để hướng dẫn sự sắp xếp quái vị Hậu thiên (xin được trình bày rõ hơn ở phần III, trong sách này). Trong đồ hình Bát quái Hậu thiên không có sự đối xứng Âm dương qua tâm so với Bát quái Tiên thiên. Bát quái Tiên thiên – tiền đề của Bát quái Hậu thiên – đã chứng tỏ tính cân đối là nguyên lý căn bản của kinh Dịch. Vì vậy, đã có những nhà nghiên cứu hoài nghi tính chân xác trong cấu trúc phương vị của đồ hình Hậu thiên và đã tìm cách sắp xếp lại quái vị. Nhưng giáo sư tiến

sĩ Hoàng Phương đã chứng minh tính hợp lý của đồ hình Hậu thiên Bát quái được coi là của Chu Văn Vương, như đã trình bày trong phần trích dẫn ở trên. Sự chứng minh của giáo sư chưa đủ tính hợp lý bởi những điểm sau đây:

@ Giáo sư cho rằng: có sự vật, sự việc vốn thiếu tính cân đối trong hình thức tồn tại. Đây là một luận điểm rất chân xác (và cũng rất đơn giản) trong việc phản ánh hiện tượng tự nhiên. Nhưng vấn đề ở đây lại là một học thuyết được hình thành trên cơ sở của tính cân đối ngay từ nguyên lý căn bản của nó. Điều này được chứng tỏ trong cấu trúc Tiên thiên Bát quái là tiền đề của Hậu thiên Bát quái.

Kinh Dịch là học thuyết vũ trụ quan lý giải sự hình thành, biến hoá của sự vật, sự việc trên cơ sở tính cân đối làm căn bản để so sánh tính cân đối hay không cân đối của sự vật hoặc sự việc theo quan điểm của nó. Điều này đã được chứng tỏ bằng thuộc tính của từng quẻ, từng hào do sự vận động của quái hoạch trong 64 quẻ tương ứng trong Hậu thiên Bát quái. Nhưng điều đó không có nghĩa quái vị trong Hậu thiên Bát quái phải sai lệch.

Thí dụ: trong Hào từ – quẻ Tiểu Súc viết :

Cửu tam: Dư thoát bức, phu thê phản mục.

Xe rơi trực, vợ chồng lườm nguýt nhau

Rõ ràng thuộc tính của hào cửu tam là “*Xe rơi trực, vợ chồng lườm nguýt nhau*” đã phản ánh tính mất cân đối của sự vật, sự việc.

@ Điểm thứ hai là: với công thức tính toán của giáo sư tuy lý giải được tính cân đối giữa hai phần Âm dương của quái vị (tức là gián tiếp thừa nhận tính cân đối là nguyên lý căn bản), phủ nhận một cách hợp lý sự thay đổi phương vị của quẻ Cấn và Khôn theo lập luận của giáo sư Lê Văn Sửu. Bởi vì, với công thức này thì việc đổi phương vị của quẻ Cấn và Khôn như giả thuyết của giáo sư Lê Văn Sửu sẽ tạo nên sự mất cân bằng Âm dương. Nhưng công thức của giáo sư Hoàng Phương vẫn chưa phủ nhận được sự cần thiết phải thay đổi phương vị của quẻ Tốn và Khôn. Bởi vì, nếu đổi phương vị của hai quẻ này vẫn không làm thay đổi tính cân đối giữa hai phần Âm dương mà giáo sư chứng minh. Hay nói cách khác, với công thức của giáo sư Hoàng Phương, vẫn chưa giải quyết được vấn đề sự sai lệch vị trí của quẻ Tốn và Khôn. Vì sự thay đổi hai quẻ Tốn & Khôn vẫn bảo đảm tính cân đối

theo công thức mà giáo sư đưa ra. Xin bạn đọc xem hình minh họa dưới đây chứng tỏ điều này:

ĐỒ HÌNH CỦA GIÁO SƯ HOÀNG PHƯƠNG

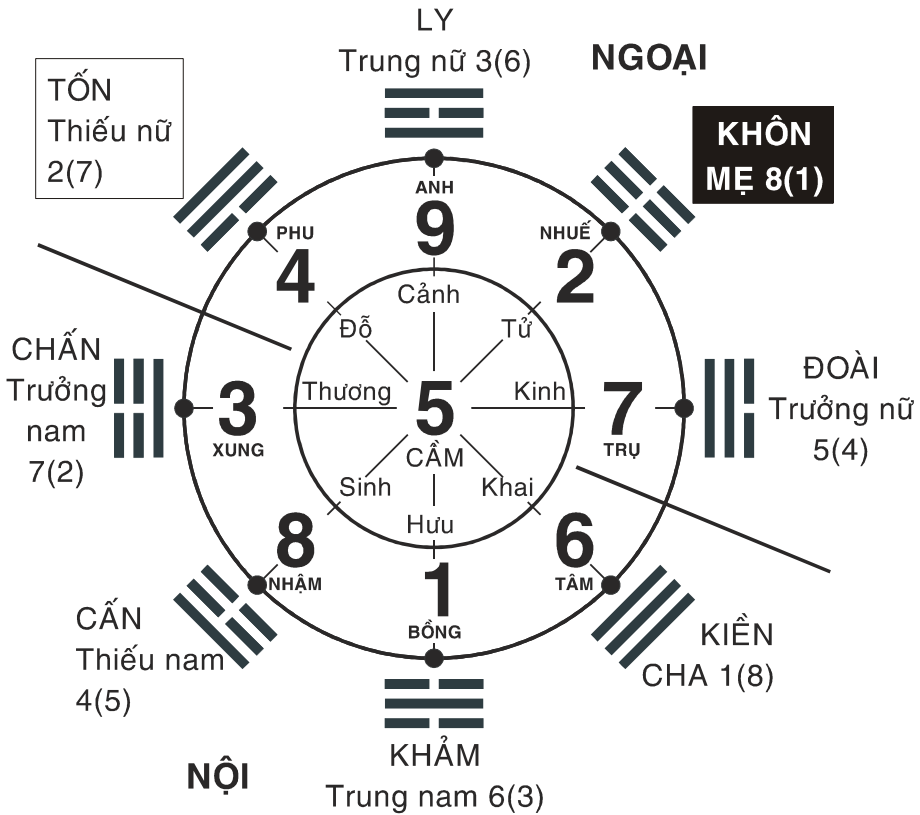

Với công thức của giáo sư Hoàng Phương đưa ra thì

Quẻ Ngoại có tổng số là:

$$2 (\text{Tốn}) + 3 (\text{Ly}) + 8 (\text{Khôn}) + 5 (\text{Đoài}) = 18$$

Quẻ Nội có tổng số là:

$$1 (\text{Kiến}) + 6 (\text{Khảm}) + 4 (\text{Cấn}) + 7 (\text{Chấn}) = 18$$

Như vậy, trong công thức của giáo sư đưa ra thì quẻ Tốn & Khôn nằm trong tập hợp quẻ Ngoại. Do đó, nếu đổi chỗ hai quẻ Tốn & Khôn cũng không ảnh hưởng gì đến tổng độ số 18. Xin bạn đọc xem hình minh họa dưới đây đã đổi vị trí Tốn & Khôn để chứng tỏ điều này:

ĐỒ HÌNH HẬU THIÊN BÁT QUÁI
 đã đổi vị trí hai quẻ Tốn & Khôn

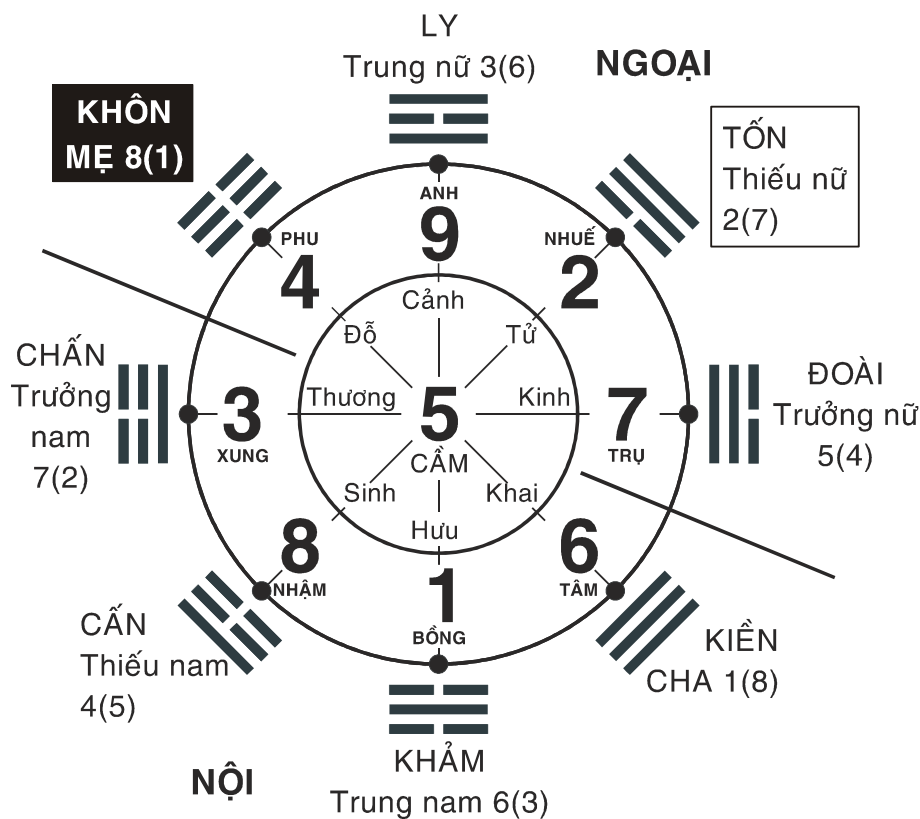

@ Trong đồ hình dẫn chứng của giáo sư chứng tỏ rằng: ông vẫn liên hệ giữa đồ hình Hậu thiên Bát quái với Lạc thư (qua độ số của Lạc thư trên hình). Nhưng sự liên hệ giữa Hậu thiên Bát quái với Lạc thư là không thể lý giải được, như đã chứng minh ở trên.

Điều quan trọng hơn cả là: *Nếu không có một ý niệm căn bản về tính cân đối, thì không có cơ sở nào để nói đến sự mất cân đối.*

Như vậy, so sánh cấu trúc đồ hình Hậu thiên Bát quái với nguyên lý căn bản của học thuyết Âm dương là tính cân đối – cân bằng Âm dương – thể hiện ở tiền đề của nó là cấu trúc đồ hình Tiên thiên Bát quái có sự mâu thuẫn. Vấn đề được đặt ra sẽ vô nghĩa, nếu như chỉ dừng lại ở tính cân đối hoặc mất cân đối nói chung. Nhưng sự việc lại không đơn giản như vậy: kinh Dịch (tức Chu Dịch) mà phần căn bản

của nó là kết cấu 64 quẻ Hậu thiên Bát quái lại có một cấu trúc chứng tỏ rằng phương vị của Hậu thiên Bát quái được coi là của Chu Văn Vương làm ra là một sai lầm. Sai lầm này sẽ chứng tỏ: Chu Văn Vương không phải là tác giả của Hậu thiên Bát quái, ông không thể phát minh một sự hợp lý từ một cái vô lý. Vấn đề này sẽ được chứng minh rõ hơn ở phần III.

Đến đây, qua hiện tượng có đến ba nhận định gần như đối lập nhau cùng tồn tại trong một vấn đề (và nhiều vấn đề rất căn bản khác cũng trong tình trạng tương tự) – đã chứng tỏ một cách sắc sảo rằng: kinh Dịch trong cổ thư chữ Hán thiếu hẳn một hệ thống lý thuyết căn bản, để có thể lý giải một cách hợp lý với chính nó trong những hiện tượng liên quan. ***Hiện tượng này sẽ không thể giải thích được bằng một lập luận đơn giản là tính thất truyền, vì sự mâu thuẫn ở chính ngay trong sự tương quan trong nội dung của vấn đề.*** Đối với một bộ xương con khủng long có cách đây khoảng 100 triệu năm (tính thất truyền còn cao hơn nhiều), người ta vẫn có thể phục hồi được hình dạng ban đầu, bởi vì sự tương quan hợp lý trong cấu trúc thân thể đã tồn tại trên thực tế. Chúng ta hãy tưởng tượng rằng: Nếu trong cùng một địa điểm khảo cổ, người ta tìm thấy xương đầu của con khủng long Bạo Chúa, xương sườn của con Lôi long, xương chân của con Đơn Giác long, xương đuôi của con Dực long, mà người ta lại chưa biết gì về hình dáng ban đầu của nó thì tình cảnh sẽ bi đát như thế nào.

MÂU THUẤN TRONG SỰ LÝ GIẢI CĂN NGUYÊN CỦA HẬU THIÊN BÁT QUÁI

Cho đến ngày hôm nay, một sự bí mật vẫn bao trùm lên căn nguyên của Hậu thiên Bát quái. Dựa trên cơ sở nào Chu Văn Vương đã thay đổi quái vị Tiên thiên thành Hậu thiên?

Có nhiều cách giải thích về vấn đề này. Đoạn trích dẫn sau đây trong sách *Chu Dịch và dự đoán học* (sách đã dẫn – trang 17) để bạn đọc tham khảo :

Hình Tiên thiên Bát quái mà ngày nay ta nhìn thấy là từ hình Tiên thiên của Thiệu Ung đời Tống mà ra. Còn hình Hậu thiên Bát quái là từ “thuyết Quái”, người đời Tống cho là do Văn Vương tạo ra. Ngày nay rất nhiều học giả đưa ra nhiều cách phỏng đoán, vì sao Văn Vương đã sửa Tiên thiên Bát quái thành Hậu thiên Bát quái. Họ cho

rằng: Thời nhà Hạ băng tuyết tan, nước biển dâng lên, ngập chìm những khoảng đất lớn, khắp nơi bị ngập nước. Đến đời nhà Chu, hoàn cảnh tự nhiên thay đổi, vận khí trời đất không còn thống nhất với Tiên thiên Bát quái nữa. Cho nên Chu Văn Vương đã sửa Tiên thiên Bát quái thành Hậu thiên Bát quái.

Một cách giải thích nữa cũng khá phổ biến cho rằng: Sở dĩ Chu Văn Vương đổi quái vị đưa quẻ Càn (Trời) về phía Tây Bắc – vì đó là nơi phát tích của nhà Chu – nhằm lôi kéo quần chúng ủng hộ ông trong việc khởi nghĩa chống lại nhà Ân Thương. Đoạn sau đây trích dẫn trong sách *Kinh Dịch Phục Hy* (sách đã dẫn – trang 14) để bạn đọc tham khảo:

Trong Bát quái đồ Phục Hy, quẻ Kiền ở phương chính nam, nhưng trong Bát quái đồ của nhà Chu, quẻ Kiền lại thay quẻ Cấn ở Tây bắc, nơi phát tích nhà Chu, ứng với đất Kỳ Sơn (Thiểm tây, Trung Quốc), mặc dù Tây bắc không phải là phương chính, mà lại là phương chéo.

Quả nhiên, danh từ riêng Kỳ Sơn đã được ghi vào hào Lục tứ của quẻ Thăng (trên Khôn, dưới Tốn):

“Vương dụng hanh vu Kỳ Sơn, cát vô cữu” (Nghĩa: Vua được dùng thông suốt ở Kỳ Sơn. Tốt, không có lỗi)

Trang 18 – sách đã dẫn

Việc cha con Chu Văn Vương âm mưu sửa chữa từ BÁT QUÁI ĐỒ truyền thống đến BÁT QUÁI ĐỒ tân đính chắc hẳn muốn tạo ra một tâm lý để lôi kéo, thuyết phục lòng người căm thù vua Trụ hoang dâm, hưởng lạc vô độ khiến dân khổ, hãy ủng hộ nhà Chu sớm ổn định ngôi vàng để cuộc sống được yên lành. Nhà Chu lên cầm chính quyền, thay đổi một số chế độ, lễ nghi theo ký hiệu nhà Chu, như Chu lễ, Chu nhạc, Chu quan, Chu thư, Chu Dịch . Lấy Chu Dịch thay cho Hy dịch mà về sau, có thể từ đời Tống, các nhà lý học gọi BÁT QUÁI ĐỒ – PHỤC HY là TIÊN THIÊN, để phân biệt với BÁT QUÁI ĐỒ của nhà Chu là HẬU THIÊN.

Cách giải thích về căn nguyên của Hậu thiên Bát quái nói trên sai lầm ở những điểm rất căn bản như sau:

@Trong cách giải thích thứ nhất chứng tỏ rằng: căn bản của quái vị nói chung chính là điều kiện thiên nhiên của vùng địa lý sinh sống của người Hoa Hạ. Đến đời Chu, điều kiện thiên nhiên, địa lý khác thời Hạ thì quái vị phải thay đổi. Nếu vậy, thì từ đời Chu đến Hán điều kiện thiên nhiên, địa lý thay đổi rất nhiều. Nhưng cho đến tận bây giờ,

sau Hán hơn 2000 năm, quái vị vẫn không thay đổi. Ngược lại Chu Dịch khi được phổ biến khắp thế giới, ở những vùng địa lý khác nhau, vẫn chứng tỏ tính bao quát của nó. Đoạn trích dẫn dưới đây trong sách *Kinh Dịch – Đạo của người quân tử* (sách đã dẫn, trang 81) chứng tỏ tính bao quát trong sự ứng dụng của Chu Dịch :

Raymond de Becker trong lời giới thiệu bản dịch kinh Dịch của Charles de Harley (lần tái bản năm 1970) cũng nghĩ như Jung. Nếu người xin quẻ thật tinh tâm, tập trung tư tưởng vào điều mình muốn hỏi, thì quẻ cho biết được sự diễn biến của tình thế từ trước tới sau có thể sẽ ra sao, và tự mình lựa lấy một thái độ trong mỗi tình thế, tùy thái độ đó mà có thể thay đổi một phần nào sự diễn biến của tình thế được. Đó là cái ích lợi của bói Dịch về sự tìm hiểu tâm lý bề sâu (psychologie des profondeurs), tức là tìm hiểu cõi tiềm thức.

Như vậy là ở tận bên Tây, hoàn cảnh địa lý khác hẳn, Chu Dịch vẫn chứng nghiệm tính bao trùm trong sự ứng dụng của nó. Điều này chứng minh rằng căn bản của Chu Dịch không lệ thuộc vào vùng địa lý sinh sống của người Hoa Hạ.

@ Trong cách giải thích thứ hai chứng tỏ rằng: căn nguyên của quái vị lệ thuộc vào nơi phát tích của bậc đế vương Hoa Hạ (?). Nếu cứ theo cổ thư chữ Hán thì nhà Hạ có Liên Sơn Dịch, nhà Ân có Qui Tàng Dịch, nhà Chu có Chu Dịch . Nhưng từ Hán, Đường, Tống, Nguyên, Minh, Thanh sao lại không có các đồ hình Dịch của riêng các triều đại đó?

Với những cách giải thích trên tự thân đã phủ nhận kinh Dịch là một hệ thống vũ trụ quan, mà phải gọi chính xác là: Hoa Hạ địa lý quan, nếu theo cách giải thích thứ nhất; hoặc Chu đế quan, nếu theo cách giải thích thứ hai. Còn nếu vẫn được gọi là vũ trụ quan thì mặc nhiên thừa nhận địa bàn cư trú của người Hoa Hạ (hoặc nơi phát tích của nhà Chu) là trung tâm của sự vận động vũ trụ? Sự lúng túng trong cách giải thích căn nguyên của Bát quái Hậu thiên của các nhà Lý học, một lần nữa lại chứng tỏ rằng: kinh Dịch thiếu hẳn một hệ thống lý thuyết bản căn. Sự giải thích mơ hồ cho hầu hết mọi vấn đề có tính tiền đề của kinh Dịch trong hơn 2000 năm qua, là cơ sở để đặt lại vấn đề về cội nguồn và nội dung của kinh Dịch. Người viết cho rằng:

Ký hiệu trong kinh Dịch thực chất chỉ là hệ quả của một học thuyết vũ trụ quan cổ. kinh Dịch ra đời nhằm lý giải ảnh hưởng sự vận động của vũ trụ đến cuộc sống, xã hội và con người; từ sự nhận thức

qui luật vận động đó – qua kinh Dịch, con người tìm cách ứng sử phù hợp với qui luật của vũ trụ, hoà nhập với thiên nhiên.



