

GS. TS. ĐỖ HỮU CHÂU – PGS. TS. BÙI MINH TOÁN

Đại cương
NGÔN NGỮ HỌC

TẬP MỘT



NHÀ XUẤT BẢN GIÁO DỤC

GS. TS. ĐỖ HỮU CHÂU (*Chủ biên*)
PGS. TS. BÙI MINH TOÁN

ĐẠI CƯƠNG NGÔN NGỮ HỌC

TẬP MỘT

(Tái bản lần thứ tư)

TailieuVNU.com Tổng hợp & Sưu tầm

NHÀ XUẤT BẢN GIÁO DỤC

LỜI NÓI ĐẦU

Xuất bản năm 1993, cuốn **Đại cương ngôn ngữ học** của chúng tôi đã thực sự là một tài liệu tham khảo đủ tin cậy và hữu ích cho sinh viên các khoa Ngữ văn, Ngôn ngữ, Ngoại ngữ các trường đại học và các học viên trên đại học ngành Ngôn ngữ học. Đặc biệt, phần **Dụng học** của cuốn sách, lần đầu tiên cung cấp một cái nhìn toàn cảnh với những tri thức tuy ngắn gọn nhưng có hiệu lực đặt vấn đề, định hướng về chuyên ngành này, đã góp phần hết sức tích cực vào việc mở ra một lĩnh vực nghiên cứu mới mẻ, hấp dẫn cho Việt ngữ học.

Mặc dầu tên gọi vẫn giữ nguyên nhưng nội dung của cuốn **Đại cương ngôn ngữ học** trong lần xuất bản này đã đổi mới về cơ bản. Ngoài những bổ sung cục bộ, cuốn sách có thêm những nội dung mới như ngữ nghĩa tạo sinh, ngữ pháp chức năng và những quan hệ chức năng trong ngôn ngữ, những nội dung mà theo chúng tôi nghĩ đang được giới ngôn ngữ học Việt Nam quan tâm nhiều. Riêng phần **Ngữ dụng học**, được viết một mặt nhằm trình bày một cách chi tiết, đầy đủ, cập nhật hóa tri thức, phương pháp và các vấn đề của chuyên ngành này đang đặt ra cho ngôn ngữ học thế giới, một mặt nhằm giới thiệu tổng quát những thành tựu nghiên cứu ngữ dụng học ở Việt Nam trong khoảng 15 năm qua, mặt khác để trao đổi với các đồng nghiệp về cách hiểu một số khái niệm ngữ dụng học then chốt, đã được viết lại hầu như hoàn toàn mới.

Vì sự đổi mới nói trên mà chúng tôi buộc phải tăng số trang cho cuốn sách, tách thành hai tập, tập một dành cho các phần : **Những vấn đề đại cương về ngữ pháp, Các trường phái cấu trúc luận cổ điển** (PGS.TS Bùi Minh Toán biên soạn), **Ngữ pháp tạo sinh, Ngữ pháp chức năng và Các quan hệ chức năng** (GS. TS. Đỗ Hữu Châu biên soạn). Tập hai dành riêng cho **Ngữ dụng học**.

Việt ngữ học hiện đang phát triển mạnh mẽ. Hi vọng rằng với sự đổi mới nói trên, cuốn sách của chúng tôi sẽ đáp ứng được những đòi hỏi về mặt lí luận của sự phát triển của Việt ngữ học trong khi những cuốn chuyên luận kĩ hơn, sâu sắc hơn, đầy đủ hơn về từng quan điểm, từng trường phái của ngôn ngữ học thế giới lẽ ra phải có chưa ra mắt bạn đọc.

Mặc dầu đã cố gắng nhiều nhưng chắc chắn cuốn sách không khỏi còn có chỗ bất cập. Rất mong được các bạn đọc, các nhà ngôn ngữ học Việt Nam chỉ giáo để các tác giả sửa chữa.

Hà Nội, ngày 10 tháng 1 năm 2001

CÁC TÁC GIẢ

TailieuVNU.com Tổng hợp & Sưu tầm

100
100
100

Phần một

NHỮNG VẤN ĐỀ ĐẠI CƯƠNG VỀ NGỮ PHÁP

CHƯƠNG I

CÁC CẤP ĐỘ NGÔN NGỮ VÀ NGỮ PHÁP HỌC

I - CÁC CẤP ĐỘ NGÔN NGỮ

1. Chúng ta đã biết rằng ngôn ngữ là một hệ thống bao gồm nhiều cấp độ khác nhau. Mỗi cấp độ là một hệ thống nhỏ trong lòng ngôn ngữ, được hình thành do những yếu tố (hay đơn vị) đồng nhất với nhau về thể chất, về chức năng và về quan hệ (tức nằm trong một cấu trúc đồng nhất). Chúng ta cũng đã biết có nhiều cách chia khác nhau các cấp độ của ngôn ngữ. Tuy nhiên, cách chia được nhiều nhà ngôn ngữ học chấp nhận là cách chia ngôn ngữ thành các cấp độ sau đây :

- Cấp độ ngữ âm - âm vị
- Cấp độ hình vị
- Cấp độ từ vựng (cấp độ từ)
- Cấp độ câu

Cấp độ ngữ âm - âm vị là cấp độ gồm các đơn vị một mặt (âm tố - âm vị ; âm tiết). Một mặt có nghĩa là chỉ có hình thức âm thanh mà tự mỗi âm thanh đó chưa có ý nghĩa. Các đơn vị này chỉ có chức năng khu biệt ý nghĩa của các đơn vị thuộc cấp độ cao hơn

và chức năng tạo nên cái vỏ cảm tính (âm thanh) cho những đơn vị thuộc cấp độ cao hơn này.

Cấp độ *hình vị* là cấp độ của các hình vị. Đó là các đơn vị hai mặt, nghĩa là có hình thức âm thanh và có ý nghĩa nhưng tự mình chưa có chức năng kết hợp trực tiếp với nhau thành câu. Chức năng của các hình vị này về cơ bản là chức năng cấu tạo từ. Chúng là những đơn vị có nghĩa nhỏ nhất có thể kết hợp với nhau để tạo các từ.

Cấp độ *từ vựng* là cấp độ gồm các đơn vị thường được gọi là từ. Đó là những đơn vị hai mặt, có hình thức âm thanh, có ý nghĩa và có khả năng trực tiếp kết hợp với nhau để tạo thành các câu cụ thể, gặp trong khi nói và viết⁽¹⁾.

Trừ cấp độ ngữ âm - âm vị, các cấp độ gồm các đơn vị hai mặt (cấp độ hình vị, cấp độ từ vựng), ở những phương diện nhất định mà chúng ta sẽ biết ngay dưới đây (x. mục II chương này) đều là đối tượng của ngữ pháp học. Tuy vậy, có quan hệ trực tiếp với ngữ pháp học là cấp độ câu. Bởi vậy cấp độ này cần được trình bày rõ thêm.

2. Cấp độ *câu* là cấp độ của các đơn vị thường được gọi là câu. Đó là các đơn vị cũng có hai mặt, do các từ kết hợp với nhau trong những hoàn cảnh giao tiếp nhất định. Trong những hoàn cảnh đó, câu có chức năng làm cơ sở để ngôn ngữ thực hiện chức năng thông báo⁽²⁾. Nên lưu ý, câu với tư cách là đơn vị làm cơ sở để ngôn ngữ thực hiện chức năng thông báo có thể được xét về hai mặt : thứ nhất, xét về các từ cụ thể kết hợp với nhau trong một hoàn

(1) Cách hiểu về các cấp độ như trên chỉ đề cập đến những đặc trưng chung nhất, tiêu biểu nhất.

(2) Đây chỉ là một trong những chức năng quan trọng của câu. Ở phần *Ngữ dụng học* dưới đây, chúng ta sẽ được biết các chức năng khác của câu.

93
788.836

cảnh giao tiếp cụ thể để cho một thông tin cụ thể thì câu không phải là đơn vị sẵn có và về nguyên tắc là không xuất hiện hai lần giống hệt nhau. Ví dụ câu cụ thể : *Mặt trời mọc.* về nguyên tắc không phải là cùng một câu khi xuất hiện trong vô số những lời nói, những văn bản, những diễn ngôn khác nhau. Thứ hai, xét về mặt cách thức kết hợp, xét về kiểu loại, công thức thì rất nhiều câu cụ thể lại cùng thuộc một kết cấu đồng nhất. Ví dụ các câu cụ thể :

- *Mặt trời mọc đằng đông.*
- *Ô tô chạy ngoài đường.*
- *Chim bay trên đỉnh núi.*
- *Cá lặn dưới bèo.*
- *Đứa bé nấp sau đồng cỏ.*

...

có cùng kết cấu như sau :

Chủ ngữ (*Mặt trời ; Ô tô ; Chim ; Cá ; Đứa bé*) + vị ngữ (*mọc ; chạy ; bay ; lặn ; nấp*) + trạng ngữ (*đằng đông ; ngoài đường ; trên đỉnh núi ; dưới bèo ; sau đồng cỏ*).

Chỉ những kết cấu như vậy mới thực sự là đơn vị của cấp độ câu.

Cấp độ câu là đối tượng của cú pháp học. Thật ra trong cú pháp học không phải chỉ nghiên cứu một loại yếu tố là câu, mà như nhiều tài liệu ngôn ngữ học đã đề cập đến, còn có cả các *cụm từ*. Song, cụm từ không phải có chức năng thông báo như câu. Các cụm từ không có một chức năng riêng, đặc thù trong hệ thống các cấp độ (tầng bậc) ngôn ngữ. Các cụm từ (hiểu theo quan niệm là cụm từ chính phụ – xem chi tiết ở mục II) có thể coi như là dạng phát triển của một thực từ, do đó cũng như từ, cụm từ có chức năng

832.832
188.188
228.228

biểu vật và biểu niệm, tất nhiên ở mức độ cụ thể hơn, chi tiết hơn ở từ.

Cú pháp là đối tượng của cú pháp học. Cú pháp học có nhiệm vụ nghiên cứu cơ cấu tổ chức của cụm từ và của câu : các thành phần cấu tạo cũng như các kiểu cấu tạo của chúng.

Bốn cấp độ trên là bốn cấp độ thuộc hệ thống (cấu trúc) ngôn ngữ.

Trên cấp độ câu có còn cấp độ nào nữa không ? Đã một thời gian dài trong ngôn ngữ học tồn tại một quan niệm rằng câu là đơn vị cao nhất, tốt cùng của hệ thống ngôn ngữ. Nhưng với sự ra đời của ngôn ngữ học văn bản, đang ngày càng được khẳng định rằng ở trên câu còn có văn bản. Và chính văn bản mới là đơn vị có thể hoàn thành trọn vẹn nhất chức năng tư duy và giao tiếp của ngôn ngữ. Trong tài liệu này sẽ dành một phần riêng nói về lãnh vực ngôn ngữ trên câu này.

3. Sau khi đã nhìn một cách tổng quát toàn bộ hệ thống ngôn ngữ với những cấp độ cơ bản của nó, chúng ta đi vào địa hạt *ngữ pháp* của ngôn ngữ.

Trước hết, ngữ pháp là gì ?

Thuật ngữ này cũng như nhiều thuật ngữ khác của khoa học thường có hai nghĩa : chỉ bản thân đối tượng tồn tại trong thực tế khách quan và chỉ ngành khoa học nghiên cứu về đối tượng ấy. Với nghĩa thứ hai, ở dạng đầy đủ, nó được gọi là *ngữ pháp học*.

Trong truyền thống ngôn ngữ học, ngữ pháp được hiểu là toàn bộ những quy tắc cấu tạo từ và những quy tắc cấu tạo câu của một ngôn ngữ. Những quy tắc này hình thành một cách tự nhiên trong

lịch sử hình thành và phát triển của một ngôn ngữ và tồn tại một cách khách quan trong hệ thống ngôn ngữ đó.

Song quy tắc cấu tạo nên một đơn vị nào đó lại liên quan đến rất nhiều phương diện khác nhau. Chẳng hạn, quy tắc cấu tạo từ không thể không có quan hệ đến các phương tiện và chất liệu cấu tạo (các hình vị, như trên đây đã nói tới), đến phương thức cấu tạo, đến quan hệ giữa các thành tố cấu tạo nên từ... Quy tắc cấu tạo câu không thể không quan hệ đến bản thân các từ (xét về mặt loại), đến quan hệ giữa các từ và vai trò của các từ khi phối hợp với nhau để tạo câu (vấn đề thành phần câu), đến phương thức để tổ chức các từ thành những nhóm từ rồi thành câu, đến các kiểu câu xét theo thành phần cấu tạo, cũng như xét theo mục đích phát ngôn ... Tất cả những vấn đề ấy đều thuộc về lĩnh vực ngữ pháp của ngôn ngữ và đều là đối tượng nghiên cứu của ngữ pháp học.

Nói đến các quy tắc cấu tạo từ và các quy tắc cấu tạo câu không phải là nói đến một từ hay một câu cụ thể nào. Các quy tắc này là những quy tắc chung cho tất cả các từ, tất cả các câu của một ngôn ngữ, hoặc cho mọi từ, mọi câu thuộc về một kiểu loại nhất định. Do đó mà ngữ pháp có tính khái quát cao. Trong mỗi một ngôn ngữ, số lượng của các từ là vô cùng lớn, mỗi một từ lại có một bộ phận mặt âm thanh riêng và một nội dung ý nghĩa có phần riêng biệt, cụ thể. Số lượng các câu là vô hạn, hơn nữa chúng lại luôn luôn được sản sinh ra ở mọi nơi, mọi lúc có quá trình giao tiếp. Mỗi một câu chứa đựng một số lượng từ ngữ cụ thể và một ý nghĩa cụ thể, có phần riêng biệt. Song tất cả các từ và các câu ấy vẫn hình thành trên cơ sở của các quy tắc chung và ngược lại chính các quy tắc chung này chi phối việc cấu tạo các từ và các câu cụ thể.

So với các yếu tố thuộc lãnh vực ngữ âm hay lãnh vực từ vựng, thì ngữ pháp còn có tính toàn dân và tính bền vững, ổn định ở mức độ cao hơn. Các âm thanh của một ngôn ngữ có thể chịu nhiều biến đổi qua giọng nói của từng người, của từng địa phương, có thể có thay đổi rõ rệt qua từng thời kì lịch sử ; Các từ của một ngôn ngữ luôn luôn biến động (các từ cũ có thể mất đi, hoặc có thêm nghĩa mới, các từ mới nảy sinh), và chúng còn có thể được sử dụng theo các màu sắc cá nhân hay phong cách rõ rệt. Trong khi đó các quy tắc ngữ pháp lại có tính ổn định hơn và có tính bất buộc cao đối với các thành viên của một cộng đồng ngôn ngữ. Bằng chứng đơn giản là khi tiếp xúc với các văn bản thuộc thời kì lịch sử đã qua, hoặc một văn bản mang màu sắc địa phương, nghề nghiệp, chúng ta luôn luôn gặp thấy những ghi chú về âm thanh của từ, về ý nghĩa của các từ cổ, các từ địa phương, các từ nghề nghiệp... và chẳng mấy khi gặp thấy chú thích về các hiện tượng ngữ pháp hay quy tắc ngữ pháp.

Tóm lại, ngữ pháp theo cách quan niệm trong truyền thống ngôn ngữ học là một hệ thống các quy tắc cấu tạo từ và cấu tạo câu. Nó có tính khái quát, tính toàn dân và tính ổn định cao. Hơn nữa với cách quan niệm như vậy, các quy tắc ngữ pháp thuộc về khá nhiều cấp độ ngôn ngữ : cấp độ hình vị, cấp độ từ và cấp độ câu. Còn về lãnh vực trên câu cũng đã và đang hình thành một quan niệm mới : ngữ pháp văn bản. Như đã nói, ngữ pháp thuộc lãnh vực trên câu sẽ được trình bày ở mục riêng thuộc chương II.

II – NGỮ PHÁP HỌC VÀ CÁC BỘ PHẬN CỦA NÓ

Ngữ pháp học là một bộ phận của ngôn ngữ học. Cũng như các phân ngành ngôn ngữ học khác, ngữ pháp học có thể khảo sát

1984
7-9-1986

những vấn đề ngữ pháp chung nhất của các ngôn ngữ, bao gồm những lí luận đại cương về ngữ pháp của các ngôn ngữ trên thế giới. Đó là ngữ pháp học đại cương. Nếu ngữ pháp học chuyên nghiên cứu về hệ thống ngữ pháp của một ngôn ngữ cụ thể thì đó là ngữ pháp học của từng ngôn ngữ (ngữ pháp tiếng Việt, ngữ pháp tiếng Nga, ngữ pháp tiếng Pháp...).

Và cũng như các phân ngành khác của ngôn ngữ học, ngữ pháp học có thể nghiên cứu hệ thống ngữ pháp trong sự phát triển lịch sử của chúng bằng con đường so sánh, đối chiếu các giai đoạn khác nhau trên con đường phát triển của ngôn ngữ. Đó là ngữ pháp học lịch sử, hay ngữ pháp học lịch đại. Nó cũng có thể tách riêng ra để nghiên cứu một trạng thái riêng rẽ của hệ thống ngữ pháp một ngôn ngữ, như trạng thái hiện nay, trong trường hợp này ta có ngữ pháp học đồng đại, hay ngữ pháp học miêu tả.

Như ở phần trên đã trình bày, nằm trong hệ thống ngữ pháp của một ngôn ngữ có những yếu tố, những đơn vị thuộc các cấp độ khác nhau : hình vị, từ (cụm từ) và câu. Và ngữ pháp học coi tất cả chúng đều là đối tượng nghiên cứu. Song thông thường, ngữ pháp học chỉ được chia làm hai bộ phận lớn :

1. Từ pháp học : học thuyết ngữ pháp về từ.
2. Cú pháp học : học thuyết ngữ pháp về câu.

Gọi tên một cách ngắn gọn như vậy, nhưng từ pháp học khảo sát không chỉ từ mà cả hình vị – đơn vị cấu tạo từ và cấu tạo hình thái của từ. Từ pháp học nghiên cứu tất cả các quy tắc cấu tạo từ (cấu tạo từ hay kiến trúc từ), các quy tắc cấu tạo hình thái của từ (hình thái học). Những đặc điểm trong hoạt động ngữ pháp của từ khi cấu tạo những đơn vị lớn hơn lại là cơ sở để hình thành những từ loại.

Từ loại là đối tượng của một chuyên ngành của từ pháp học : từ loại học.

Còn về cú pháp học thì đối tượng của nó cũng không phải chỉ có câu mà cả cụm từ nữa, tuy rằng cụm từ không tạo nên một cấp độ riêng.

1. Cấu tạo từ

Đây là một phân ngành của ngữ pháp học chuyên nghiên cứu các quy luật, các quy tắc cấu tạo nên từ của các ngôn ngữ. Các quy tắc này hình thành trong quá trình hình thành và phát triển của một ngôn ngữ.

Việc khảo sát các quy luật cấu tạo từ cần giải quyết hai vấn đề : đơn vị cấu tạo từ và phương thức cấu tạo từ.

1.1. Đơn vị cấu tạo từ

Hình vị là đơn vị có ý nghĩa nhỏ nhất, nghĩa là nó không cho phép tiếp tục phân chia thành những đơn vị cũng có ý nghĩa mà nhỏ hơn nữa ; chia nhỏ các hình vị ra thì ta chỉ được các âm không có ý nghĩa – những đơn vị chỉ có mặt âm thanh.

Mỗi hình vị là một chiết đoạn âm thanh – ý nghĩa của từ. Các chiết đoạn này được lặp lại (cả âm thanh và ý nghĩa) trong nhiều từ khác nhau. Vì thế các hình vị được phân xuất trên cơ sở đối chiếu nhiều từ khác nhau với nhau. Ví dụ : nếu chúng ta đối chiếu các từ Nga sau đây :

печатать (in)

печатник (thợ in)

печатание (sự in)

печатный (thuộc sự in)

Chúng ta sẽ phân xuất được hình vị *печат* với ý nghĩa "một cái gì đó liên quan đến việc in".

19
11
1958

Rồi chúng ta lại đối chiếu các từ Nga :

печатник (thợ in) *посечник* (người nuôi ong)

работник (nhân viên) *первоклассник* (học sinh lớp một)

thì chúng ta sẽ rút ra được hình vị *-ник* với ý nghĩa "một người làm một nghề nghiệp gì đó".

Nếu ta chia nhỏ các hình vị *печат-* hoặc *-ник* thì ta chỉ còn được các âm mà trong tiếng Nga không có ý nghĩa hoặc có thể có ý nghĩa nhưng hoàn toàn khác với ý nghĩa của các hình vị này.

Như vậy hình vị là các chiết đoạn âm thanh - ý nghĩa nhỏ nhất, được phân xuất trên cơ sở đối chiếu các từ với nhau. Tiếp tục đối chiếu tất cả các từ của một ngôn ngữ thì ta sẽ phân xuất được tất cả các hình vị của ngôn ngữ đó.

Trong thành phần cấu tạo của từ, các hình vị được phân biệt thành hai loại : căn tố và phụ tố...

Căn tố là hình vị có ý nghĩa từ vựng thuần khiết, chưa được định hình từ loại như từ. Nó là điểm xuất phát để hiểu được một từ. Nó có khả năng liên kết với các hình vị khác để cụ thể hóa ý nghĩa của nó. Chẳng hạn, căn tố *печат-* là một đơn vị có ý nghĩa nhưng ý nghĩa của nó mới chỉ là "một cái gì đó liên quan đến việc in", khi liên kết với các phụ tố *-ник*, *-н* - ... thì ý nghĩa của nó được cụ thể, được xác định (thợ in, thuộc sự in). Căn tố được người bản ngữ cảm nhận như một bộ phận chính, trung tâm về ý nghĩa của từ, còn các phụ tố thì cần liên kết với nó và lệ thuộc vào nó. Cũng như các từ Nga trên đây, trong các từ tiếng Pháp *déclarer* (tuyên bố), *déclaration* (sự tuyên bố) thì căn tố là *déclar-* còn phụ tố là các hình vị *-er* và *-ation*, các phụ tố này xác định cụ thể ý nghĩa hoạt động hoặc ý nghĩa sự vật cho căn tố.

Phụ tố là hình vị diễn đạt ý nghĩa ngữ pháp và liên kết với các căn tố để biểu hiện ý nghĩa phái sinh, ý nghĩa phạm trù hoặc một ý nghĩa quan hệ nào đó cho căn tố.

a) Theo vị trí chiếm giữ trong từ, các phụ tố được phân biệt thành tiền tố, hậu tố và trung tố. Tiền tố ở vị trí trước căn tố, ví dụ các tiền tố tiếng Nga : *за-* (*заходить* - ghé vào), *вы-* (*выходить* - đi ra). Hậu tố ở vị trí sau căn tố, ví dụ các hậu tố *-ник*, *-н* + *ый*, *-а* + *ь*, *-ани* + *е* trong các từ Nga trên đây đều ở sau căn tố *печат-*, còn các hậu tố *-er*, *-ation* trong các từ tiếng Pháp trên đây đều ở sau căn tố *déclar-*. Các trung tố là các phụ tố nằm giữa các căn tố. Ví dụ : theo A. A. Реформатский trong tiếng Tagan (họ ngôn ngữ Indônêxia) ở các từ *sumulat* (viết), *pumasok* (đi vào) [so sánh với *sulat* (bức thư), *pasok* (lối vào)] có trung tố *-um -* ; Còn ở các từ *sinulat* (được viết), *pinataj* (bị giết) [đối chiếu với từ *pataj* "xác chết"] thì có trung tố *-in-*⁽¹⁾.

b) Theo chức năng của các hình vị có thể phân biệt các hình vị thực hiện chức năng cấu tạo từ với các hình vị thực hiện chức năng cấu tạo hình thái của từ (biến đổi từ). Các hình vị cấu tạo từ bao gồm căn tố và các phụ tố liên kết với các căn tố để cụ thể hóa ý nghĩa cho các căn tố và tạo nên những từ mới. Các căn tố và các phụ tố cấu tạo từ tạo nên phần thân từ⁽²⁾. Thân từ là phần chung lớn nhất của các hình thái ngữ pháp của cùng một từ. Ví dụ : từ *печатник* (thợ in) trong tiếng Nga mà trên đây đã dẫn, có các hình thái ngữ pháp như sau :

(1) A. A. Реформатский. *Dẫn luận ngôn ngữ học*, M., 1967, tr. 267.

(2) Thân từ : tiếng Nga : *основа* ; tiếng Pháp : *radical* ; tiếng Anh : *stem*.

197.838
197.839
197.840

<i>печатник</i>	<i>печатники</i>
<i>печатника</i>	<i>печатников</i>
<i>печатнику</i>	<i>печатникам</i>
<i>печатника</i>	<i>печатники</i>
<i>печатником</i>	<i>печатниками</i>
<i>(o) печатнике</i>	<i>(o) печатниках</i>

Ở tất cả các hình thái này, bộ phận chung lớn nhất được giữ nguyên là thân từ *печатник* – Nó bao gồm căn tố *печат* – và phụ tố (hậu tố) – *ник*. Cả hai đều là các hình vị cấu tạo từ, và cùng nhau tạo nên thân từ *печатник*.

Các hình vị còn lại trong các hình thái trên đây của từ *печатник* là các hình vị cấu tạo hình thái, hay các hình vị biến đổi từ : *-а, -у, -ом, -е, -и, -ов, -ам, -ами, -ах* và hình vị zéro. Tất cả chúng không làm biến đổi ý nghĩa từ vựng của thân từ và được sử dụng chỉ để cấu tạo nên các hình thái mới của cùng một từ, chứ không được dùng để cấu tạo các từ mới. Các hình vị cấu tạo hình thái vì có tác dụng để biến đổi hình thái của cùng một từ nên còn được gọi là các biến tố. Các biến tố luôn luôn thay đổi theo các ý nghĩa ngữ pháp mà một hình thái của từ biểu hiện. Chúng được nghiên cứu chủ yếu trong lãnh vực hình thái học của ngữ pháp.

Những điều nói trên về các hình vị có thể minh họa bằng sự phân tích hình thái số ít, tặng cách của từ *печатник* như sau :

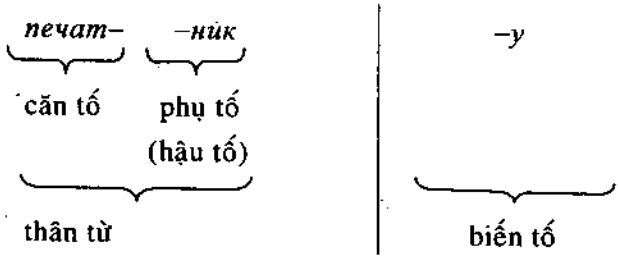

Tuy nhiên sự phân biệt các phụ tố cấu tạo từ với các phụ tố cấu tạo hình thái của từ không có tính chất tuyệt đối. Có nhiều trường hợp, phụ tố vừa làm nhiệm vụ cấu tạo từ, vừa làm nhiệm vụ cấu tạo hình thái của từ.

Ví dụ, hậu tố – *er* tiếng Pháp kết hợp với căn tố *déclar* – cho ta động từ *déclarer* (tuyên bố), nó đồng thời biến đổi hình thái, làm nhiệm vụ của biến tố để chỉ các ý nghĩa thời gian, thể, thức v.v... của động từ :

<i>je déclare</i>	<i>nous déclarons</i>
<i>tu declares</i>	<i>vous declares</i>
<i>il déclare</i>	<i>ils déclarent v.v...</i>

Thực hiện chức năng cấu tạo từ, còn có thể có các hình vị chuyên để nối kết các căn tố trong thân từ. Thường thường đó là những thân từ do nhiều căn tố tạo nên, các căn tố này được ghép nối với nhau nhờ các hình vị tiếp nối. Ví dụ hình vị – *o* – trong tiếng Nga được dùng để nối kết các hình vị căn tố khi cấu tạo các từ phức như *станкостроение* (việc chế tạo máy cái). Từ này gồm các căn tố *станк*– (với nét nghĩa "máy cái"), –*стро*– (với nét nghĩa "xây dựng", "chế tạo") và phụ tố –*ение* (với nét nghĩa sự vật, giống trung, số ít, chủ cách) và hình vị nối kết –*o*– nằm giữa hai căn tố *станк*– và *стро*–.

c) Xét về mặt ý nghĩa, có thể phân biệt các loại hình vị mang các ý nghĩa khác nhau sau đây :

– Ý nghĩa từ vựng là ý nghĩa ứng với một phạm vi, một lãnh vực nào đó của thực tế. Ý nghĩa từ vựng của hình vị khác ý nghĩa từ vựng của từ ở chỗ nó chưa được định hình bởi các ý nghĩa ngữ

pháp, nên nó có tính "từ vựng thuần khiết". Đó là ý nghĩa của các hình vị căn tố. Ví dụ : căn tố *печам-* trong tiếng Nga có ý nghĩa là "một cái gì đó (người, vật, hoạt động, tính chất...) thuộc về sự in".

- Ý nghĩa phái sinh là ý nghĩa làm biến đổi ý nghĩa của căn tố. Những hình vị mang ý nghĩa này có mặt ở nhiều từ trong một ngôn ngữ. Ví dụ : ý nghĩa "xinh, nhỏ" ở danh từ tiếng Nga do hình vị *-ук* biểu hiện (*домик* : nhà nhỏ, *столлик* : bàn nhỏ), ý nghĩa phủ định ở tính từ tiếng Pháp do hình vị *in-* biểu hiện (*incertain* : không chắc chắn, *inconnu* : không quen biết, *indirect* : gián tiếp, không trực tiếp...). Ý nghĩa phái sinh của các hình vị cấu tạo từ là bộ phận của ý nghĩa từ vựng của từ.

- Các ý nghĩa ngữ pháp. Các ý nghĩa này thường là các ý nghĩa của các hình vị phụ tố và bao gồm :

+ Ý nghĩa xác định từ loại cho căn tố : làm cho căn tố thuộc về một từ loại hay tiểu loại nhất định, và do đó mang ý nghĩa của từ loại hay tiểu loại đó.

Ví dụ : căn tố *печам-* chưa định hình về từ loại, nhưng khi có thêm các phụ tố *-а + ть* nối thêm vào thì cấu tạo được từ *печамать* - một động từ với ý nghĩa hoạt động. Như thế ý nghĩa của các phụ tố *-а + ть* là định hình từ loại động từ.

+ Ý nghĩa tình thái : các ý nghĩa này là ý nghĩa của các phạm trù ngữ pháp tình thái. Mỗi phạm trù thường có ít nhất 2 ý nghĩa đối lập nhau. Các ý nghĩa này thường do các phụ tố cấu tạo hình thái (các biến tố) biểu hiện.

Ví dụ : các ý nghĩa ngôi thứ nhất, số nhiều, thời hiện tại, thức tường thuật... của hình vị *-ons (nous déclarons)* ở các hình thái của động từ tiếng Pháp.

+ Ý nghĩa quan hệ : biểu hiện các quan hệ của các từ. Mỗi quan hệ cũng có thể coi là một phạm trù, nên ý nghĩa này cũng có thể gọi là ý nghĩa phạm trù quan hệ. Nó do các phụ tố cấu tạo hình thái của từ biểu hiện. Ví dụ : ý nghĩa tân cách của hình vị -y ở các hình thái danh từ giống cái số ít trong tiếng Nga (*книгу, газету, страну*).

Phối hợp tất cả các mặt chức năng và ý nghĩa của các hình vị, có thể phân loại hình vị thành mấy loại cơ bản sau :

(1) Các hình vị căn tố : có ý nghĩa từ vựng nhưng chưa được định hình từ loại, chưa có tính chất từ vựng - ngữ pháp như từ. Đây đúng là các hình vị gốc để cấu tạo từ.

(2) Các hình vị phụ tố : là những hình vị mang các ý nghĩa ngữ pháp, và thường chỉ kèm các căn tố, ghép với các căn tố để tạo nên từ (hoặc hình thái của từ). Các phụ tố gồm :

- Phụ tố phái sinh ngữ nghĩa
- Phụ tố định hình từ loại
- Phụ tố biểu hiện các ý nghĩa tình thái hoặc quan hệ (biến tố), loại phụ tố này thiên về chức năng cấu tạo hình thái của từ, và sẽ được xem xét thêm ở phần hình thái học sau đây.

(3) Các hình vị nối kết : chuyên làm nhiệm vụ liên kết các hình vị khác trong cấu tạo nội bộ của một từ. Nhờ có chúng mà bộ mặt ngữ âm của một từ có được tính chỉnh thể.

1.2. Phương thức cấu tạo từ

Hình vị mới chỉ là những đơn vị có tính chất nguyên liệu để cấu tạo từ. Từ các hình vị cần phải có phương thức cấu tạo mới có thể

1987
1988
1989

cấu tạo được các từ. Ngữ pháp học, mà cụ thể là từ pháp học, cần phải nghiên cứu cả các phương thức cấu tạo từ.

Các từ đơn là các từ chỉ được cấu tạo bằng một hình vị. Ở đây việc biến một hình vị thành một từ (từ đơn) là việc cung cấp cho nó những đặc điểm ngữ nghĩa – ngữ pháp để nó có thể hoạt động được trong tư cách là từ.

Trong các ngôn ngữ có biến hóa hình thái cũng có nhiều từ đơn. Đó trước hết là những từ chỉ duy nhất có một hình vị trong tất cả những khả năng sử dụng của nó. Chẳng hạn các hư từ : *u* (và), *da* (vâng), *нет* (không), *или* (hoặc)... trong tiếng Nga, hoặc các hư từ : *et* (và), *de* (của), *à* (ở)... trong tiếng Pháp. Về các thực từ, thì trong các ngôn ngữ này, có nhiều thực từ nếu xét riêng ở lãnh vực cấu tạo từ thì có thể cho rằng chúng cũng chỉ gồm một hình vị, nhưng nếu đặt vào hệ thống hình thái học thì phải công nhận rằng chúng gồm một hình vị căn tố và một hình vị phụ tố zero diễn đạt ý nghĩa ngữ pháp. Ví dụ : tiếng Nga : *дом* (nhà). Danh từ này nếu đặt trong hệ thống thì nó còn có một biến tố zero diễn đạt các ý nghĩa ngữ pháp : số ít, chủ cách (biểu diễn bằng *дом + φ*) và ta có hệ hình thái của từ *дом* biểu diễn như sau :

- дом + φ*
- дом + а*
- дом + у*
- дом + е*
- ...

Trong các ngôn ngữ đơn lập như tiếng Việt, từ đơn có số lượng khá lớn và có thể coi là tiêu biểu cho tính chất đơn hình vị của từ : chỉ duy nhất gồm một hình vị (thực hoặc hư) : *nhà, người, cây, ăn, đi, ngồi, đẹp, vui, ba, sẽ, và...*

132
133
134
135
136
137
138
139
140

Song nghiên cứu các phương thức cấu tạo từ, điều chủ yếu là nghiên cứu các phương thức cấu tạo từ phức – tức là những từ gồm từ hai hình vị trở lên. Các từ phức đã được cấu tạo theo những phương thức nào ?

Trong các tài liệu ngôn ngữ học thường được đề cập đến những phương thức chủ yếu sau đây :

1.2.1. *Phương thức phụ gia* ⁽¹⁾ là phương thức liên kết vào một căn tố hoặc một thân từ một hoặc một vài phụ tố để tạo nên một từ đa hình vị. Đây là phương thức rất phổ biến trong các ngôn ngữ có biến hóa hình thái (như các ngôn ngữ họ Ấn – Âu).

Ví dụ : trong tiếng Nga có căn tố *лёт-* (với nét nghĩa là "bay"), có thể gia thêm cho nó phụ tố *-чик* để có danh từ *лётчик* (phi công), hoặc phụ tố *но-* để có danh từ *полёт* (chuyến bay), hoặc cả phụ tố *-н-*, cả biến tố *-ый* để có tính từ *лётный* (thuộc về hàng không)...

Căn cứ vào loại phụ tố, có thể phân biệt phép phụ gia thành :

a) Phép phụ gia định hình từ loại : Đây là việc thêm vào cho căn tố một phụ tố để định hình từ loại, biến nó thành từ thuộc về một từ loại nhất định.

Chẳng hạn, trong ví dụ tiếng Nga vừa nêu trên đây phụ tố *-н-* được thêm vào căn tố *лёт-* để tạo ra một thân từ cho tính từ với ý nghĩa tính chất (*лётн-*). Thân từ này lại cần đến các biến tố (*-ый, -ая, -ые...*) để hoạt động được trong câu cho phù hợp với các ý nghĩa ngữ pháp thích ứng.

(1) Còn gọi là *phương thức phái sinh*.

b) Phép phụ gia phái sinh ngữ nghĩa : kết hợp một phụ tố phái sinh ngữ nghĩa vào một thân từ để biến đổi phần nào ý nghĩa đã có. Ví dụ : trong các từ tiếng Pháp : *repartir* (lại ra đi), *reprendre* (lấy lại), *remettre* (đặt lại)... phụ tố phái sinh ngữ nghĩa *re-* đã được đưa thêm vào các thân từ của động từ để cho động từ có được ý nghĩa : biểu hiện một hoạt động lặp lại, hoặc một hoạt động trở lại trạng thái cũ.

Rõ ràng trong phép phụ gia, các từ được tạo ra nhờ sự kết hợp các hình vị khác loại (căn tố và phụ tố), hơn nữa hình vị phụ tố có thể ở trước, có thể ở sau, có thể có cả ở trước và sau căn tố. Trong từ Nga sau đây có nhiều phụ tố :

прибрежный (ven sông, ven biển)

Từ này được cấu tạo trên cái gốc là căn tố *-бреж-* (có nét nghĩa là "bờ"), phụ tố định hình từ loại *-н-* (hậu tố cấu tạo tính từ), phụ tố phái sinh ngữ nghĩa (tiền tố) *при-* (với nét nghĩa là "gần"), tất cả hợp thành một thân từ, thân từ này lại cần đến các biến tố của tính từ (ở đây là *-ый*) để diễn đạt các ý nghĩa ngữ pháp tương ứng về giống, số, cách.

1.2.2. Phương thức ghép (phương thức hợp thành) là phương thức ghép hai hình vị cùng loại với nhau để tạo nên một từ. Có thể đó là hai căn tố, cũng có thể đó là hai hình vị với ý nghĩa ngữ pháp. Ví dụ :

+ Ghép các căn tố với nhau : tiếng Nga : *древнерусский* (Nga cổ), *профорганизация* (tổ chức công đoàn) ; tiếng Pháp : *maintenir* (cầm, giữ)...

+ Ghép các hình vị ngữ pháp với nhau. Ví dụ : tiếng Nga : *из-за* (do, vì), *вниз* (xuống dưới), *вверх* (lên trên) ; tiếng Pháp : *pourquoi* (vì sao)...

Trong việc ghép, các căn tố (hoặc thân từ) có thể ở dạng đầy đủ (như từ tiếng Pháp *maintenir* do hai thân từ đầy đủ : *main* (tay) và *tenir* (cầm, nắm) tạo nên, nhưng cũng có nhiều trường hợp được rút ngắn đi (tiếng Nga : *комсомол* (Đoàn thanh niên cộng sản) ; hoặc *вуз-высшее учебное заведение* (trường cao đẳng, trường đại học).

Thực ra, ở các ngôn ngữ có biến hóa hình thái (sử dụng phổ biến phương thức phụ gia) thì phương thức ghép ít khi được sử dụng riêng rẽ, dưới dạng "thuần khiết". Chỉ trong trường hợp ghép các hình vị ngữ pháp để tạo nên các hư từ ghép, thì mới sử dụng thuần túy phương thức ghép mà thôi (các ví dụ nêu trên : *uz-za*, *pourquoi* v.v...). Còn ở việc cấu tạo các thực từ ghép, thì khi sử dụng phương thức ghép, vẫn phải phối hợp với phương thức phụ gia để tạo nên được một từ có đầy đủ các khả năng hoạt động (thuộc về một từ loại nhất định, nằm trong một hệ thống hình thái nhất định...).

Ví dụ : ở từ Nga đã dẫn *древнерусский* (có tính chất Nga cổ), ngoài hình vị nối *-e-* ở giữa, có 2 thân từ được ghép với nhau. Nhưng để cho "từ" này hoạt động được như một tính từ thì vẫn cần đến phương thức phụ gia : các phụ tố tính từ và biến tố phù hợp với các ý nghĩa ngữ pháp. Còn ở từ Pháp *maintenir* (cầm, giữ) thì ghép thân từ *main* (bàn tay) và thân từ cùng với phụ tố định hình từ loại của động từ để có được một động từ. Cấu tạo bên trong của động từ này đúng ra là gồm 3 hình vị : *main + ten-ir*.

Rõ ràng ở đây sử dụng phối hợp cả phương thức ghép và phương thức phụ gia.

Ở tiếng Việt, phương thức ghép được sử dụng rất phổ biến. Nó đã sản sinh ra rất nhiều từ ghép và hiện nay nhờ có phương thức

92
93
94
95
96
97
98
99
100

ghép mà tiếng Việt càng ngày càng sản sinh được nhiều từ mới đáp ứng nhu cầu gọi tên trong đời sống hằng ngày, và nhất là trong việc biểu đạt những khái niệm mới trong các lãnh vực khoa học, kỹ thuật, văn hóa tư tưởng. Ở tiếng Việt cũng có cả việc ghép các hình vị ngữ pháp với nhau để tạo nên các hư từ (*bởi vì, cho nên, mặc dầu, ...*) nhưng phổ biến vẫn là ghép các hình vị mang ý nghĩa từ vựng với nhau để tạo nên các thực từ (*xe đạp, nhà máy, làm việc, đất nước, tươi đẹp...*). Các hình vị này ở ngoài các từ ghép thì có thể hoạt động như các từ đơn với cùng hình thức âm thanh. Chúng liên kết với nhau thuần túy theo phương thức ghép. Hơn nữa, ở tiếng Việt, quan hệ ngữ nghĩa – ngữ pháp giữa các hình vị trong từ ghép có nhiều nét gần gũi với quan hệ cú pháp giữa các từ đơn. Vì thế nhiều nhà nghiên cứu tiếng Việt đã dựa vào sự gần gũi quan hệ cú pháp này mà phân biệt từ ghép tiếng Việt thành hai loại :

- Từ ghép đẳng lập (song song, liên hợp...)
- Từ ghép chính phụ (phụ thuộc)

Cũng đã từng có ý kiến cho rằng, trong tiếng Việt, ở lãnh vực cấu tạo từ, cũng có sử dụng phương thức phụ gia, và do đó trong tiếng Việt cũng có những từ phụ gia : trong thành phần cấu tạo của chúng có hình vị căn tố và hình vị phụ tố. Những từ thuộc loại này thường được dẫn ra là :

- *cái đẹp, cái bi, cái hùng, cái ăn, cái mặc...*
- *Nhà văn, nhà báo, nhà thơ, nhà giáo...*
- *công nghiệp hóa, hợp tác hóa, tự động hóa, vôi hóa...*
- *xã hội chủ nghĩa, cá nhân chủ nghĩa, hiện thực chủ nghĩa, lãng mạn chủ nghĩa...*

Đ. O. B. 2006

Theo quan niệm này, trong các từ trên đây, các yếu tố *cái, nhà, hóa, chủ nghĩa* (và cả các yếu tố tương tự như : *sự, cuộc, tính...*) là các phụ tố vì chúng có tính hệ thống (xuất hiện trong nhiều từ) và do đó nghĩa đã hư hóa, chúng cũng không còn khả năng sử dụng độc lập như một từ đơn nữa, chúng lại có khả năng định hình từ loại cho hình vị kết hợp với chúng : yếu tố *cái* để tạo danh từ, yếu tố *hóa* để tạo động từ, yếu tố *chủ nghĩa* ở vị trí đi sau để tạo tính từ...

Nhận xét đó có phần đúng, nhưng vẫn không nên vì thế mà khẳng định rằng các từ trên đây được cấu tạo theo phương thức phụ gia như các từ phụ gia ở các ngôn ngữ Ấn - Âu. Vì mấy lẽ như sau :

- *Cái* gọi là các "phụ tố" đó tuy có tính hệ thống ở mức độ nhất định và tuy có khả năng định hình từ loại, nhưng chúng vẫn đương còn có khả năng hoạt động độc lập như một từ đơn thực, nghĩa của chúng cũng chưa hẳn đã hư hóa. *Cái* vẫn có khả năng dùng một mình như một danh từ, *hóa* - một động từ, ngay cả *nhà* chỉ người thuộc nghề nghiệp nào đó, đôi khi vẫn có thể thấy được dùng độc lập.

- Trong các trường hợp trên đây, sự kết hợp giữa các hình vị cũng không khác sự kết hợp giữa các từ ghép của tiếng Việt, và vẫn khác sự kết hợp giữa căn tố và phụ tố của các ngôn ngữ Ấn - Âu : các hình vị kết hợp với nhau có phần "cơ giới", không chặt chẽ, không có sự hòa kết ngữ âm...

- Số lượng của các từ thuộc trường hợp này không đáng kể so với toàn bộ các từ phức của tiếng Việt.

Vì thế vẫn nên coi những từ trên đây được cấu tạo theo phương thức ghép. Vả lại, phương thức ghép và phương thức phụ gia, ngay trong các ngôn ngữ Ấn - Âu cũng không phải là có ranh giới tuyệt đối. Cả hai phương thức đều "sử dụng các hình vị - nguyên liệu vốn tách rời nhau, khi chưa đi vào từ thì tồn tại không phụ thuộc vào nhau"⁽¹⁾. Hơn nữa ở các ngôn ngữ Ấn - Âu có những trường hợp bộc lộ rõ xu hướng chuyển dần từ phương thức ghép sang phương thức phụ gia khi một trong các hình vị cấu tạo từ vốn có thể là căn tố nhưng dần dần bị hư hóa và bộc lộ rõ tính hệ thống trong quá trình cấu tạo từ (xuất hiện trong nhiều từ).

1.2.3. Phương thức lấy : là phương thức cấu tạo từ bằng cách lặp lại một hình vị, "nhân" nó lên một hoặc một vài lần. Nó khác phương thức phụ gia và phương thức ghép ở chỗ : trong hai phương thức này các hình vị - nguyên liệu vốn có sẵn và tách rời nhau, vốn không phụ thuộc vào nhau, trong khi ở phương thức lấy, thì các hình vị lấy lại chính là sản phẩm có được từ chính hình vị kia.

Thực ra, phương thức lấy là một phương thức ngữ pháp không chỉ được sử dụng trong lãnh vực cấu tạo từ mà được sử dụng cả trong lãnh vực cấu tạo hình thái và cú pháp để diễn đạt các ý nghĩa ngữ pháp hoặc các sắc thái tu từ khác nhau. Thường gặp nhất trong nhiều ngôn ngữ là dùng phương thức lấy để biểu hiện ý nghĩa số nhiều của sự vật (tiếng Mã Lai : *orang* - người / *orang-orang* - nhiều người, tiếng Việt : *người người, lớp lớp*), ý nghĩa lặp lại nhiều lần của hoạt động (tiếng Nga : *xodumь - xodumь*, tiếng Việt : *gật gật*,

(1) Đỗ Hữu Châu. *Các bình diện của từ và từ tiếng Việt*. Nxb KHXH, H, 1986, tr. 89.

vây vây...), ý nghĩa mức độ của đặc điểm tính chất (tiếng Nga : *добрыи - добрыи* "rất tốt", tiếng Việt : *đo đỏ, cao cao, tôn tôn*), các ý nghĩa thời thể của động từ (tiếng La tinh : *tango* - "sờ mó + ngòi thứ nhất số ít, thời hiện tại thể chưa hoàn thành" / *itetigi* - "sờ mó + thời quá khứ số ít thể hoàn thành", ...) hoặc để nhấn mạnh điều muốn nói (tiếng Nga : *нет - нет* phủ định nhấn mạnh, *давным - давно* "ngày xưa ngày xưa" ...).

Ở lãnh vực cấu tạo từ, phương thức lấy được dùng phổ biến trong các ngôn ngữ để cấu tạo các từ tượng thanh (tiếng Nga : *кря - кря* - tiếng vịt kêu, *хрю - хрю* - tiếng lợn con kêu ; tiếng Việt : *meo meo, róc rách, ầm ầm* ; tiếng Anh : *quack - quack* - tiếng vịt kêu, *ping - pong* - bóng bàn...). Song đó chỉ là một bộ phận nhỏ của các từ được cấu tạo theo phương thức lấy. Phương thức lấy được sử dụng ở rất nhiều từ không phải là từ tượng thanh.

Thông thường, phương thức lấy, và gắn liền với nó là các từ lấy, được khảo sát về các phương diện như sau :

- Mức độ lấy và yếu tố lấy : Về phương diện này, có thể phân biệt lấy hoàn toàn và lấy bộ phận thành phần ngữ âm. Ví dụ :

Lấy hoàn toàn : tiếng La tinh *quis* (ai) - *quisquis* (bất cứ ai), tiếng Việt : *chuồn chuồn*.

Lấy bộ phận : tiếng Việt : *đẹp đẽ, bồi rồi, mồm mồm ...*

Trong trường hợp chỉ một bộ phận âm thanh được lấy lại thì có thể phân biệt bộ phận đó là bộ phận nào : đầu, cuối, hay giữa.

- Số lần lấy. Ví dụ tiếng Việt : trong từ *chập chững* chỉ có một lần lấy, nhưng ở từ *chập chà chập chững*, ta có 2 lần lấy ; hoặc *bùng nhùng* : một lần - *bùng nhà bùng nhùng* : hai lần.

- Ngoài yếu tố gốc và yếu tố láy có thêm vào yếu tố không láy nào không. Ví dụ : tiếng Aztec : *kwak* (đồ vật của tôi) - *kwlakwak* (đồ vật nhỏ của tôi)⁽¹⁾.

- Các yếu tố láy đi liền với nhau hoặc có các hình vị khác chen vào giữa.

Nhìn chung lại, phương thức láy là một phương thức ngữ pháp được sử dụng cả trong lãnh vực cấu tạo từ, tuy rằng mức độ sử dụng có khác nhau trong các ngôn ngữ khác nhau. Ở tiếng Việt, láy là một phương thức chủ yếu trong cấu tạo từ.

1.2.4. Ngoài các phương thức cấu tạo từ đã nêu trên đây, trong các tài liệu ngôn ngữ học còn nói đến một số các phương thức khác nữa.

a) Trước hết là phương thức chuyển một từ thuộc từ loại này sang một từ loại khác. Ở đây những đặc điểm ngữ nghĩa - ngữ pháp của từ có thay đổi, đồng thời cả hệ thống hình thái của từ cũng có thể thay đổi.

Ví dụ : tiếng Nga : *учёный* (thông minh, thông thái) - tính từ / *учёный* (nhà bác học) - danh từ ; *рабочий* (thuộc về sự làm việc) - tính từ / *рабочий* (công nhân) - danh từ ; tiếng Anh : *love* : tình yêu (danh từ) / *love* : yêu (động từ) ; *sleep* : ngủ (động từ) / *sleep* : giấc ngủ (danh từ) ; *answer* : câu trả lời (danh từ) / *answer* : trả lời (động từ) ; tiếng Pháp : *bêteux* : què, thọt (tính từ) / *bêteux* : người què (danh từ) ; *industriel* : thuộc công nghiệp (tính từ) / *industriel* : nhà công nghiệp (danh từ).

(1) Đỗ Hữu Châu. Tác phẩm đã dẫn. Nxb KHXH, H, 1986, tr. 92.

Phương thức này tạo nên hiện tượng gọi là sự chuyển loại của từ. Có thể thấy ở tiếng Việt hiện tượng chuyển loại cũng rất phổ biến. Những từ tiếng Việt có thể được chuyển từ từ loại này sang từ loại khác mà không có sự thay đổi gì về hình thức ngữ âm, chỉ thay đổi những đặc điểm trong ý nghĩa ngữ pháp và hoạt động ngữ pháp của chúng. Bằng cách đó tiếng Việt cũng tạo thêm được nhiều phương tiện biểu hiện mà không cần đến những nguyên liệu khác. Điều đó diễn ra không chỉ đối với những từ đã có từ xa xưa, mà cả những từ mới xuất hiện trong tiếng Việt. Ví dụ :

+ *cày* (danh từ) / *cày* (động từ) : *Người nông dân dùng cái cày để cày ruộng.*

+ *khó khăn* (tính từ) / *khó khăn* (danh từ). So sánh : *công việc rất khó khăn / chúng ta cần vượt qua những khó khăn đó.*

Trong các ví dụ trên đây, hình thức ngữ âm của các từ không thay đổi. Nhưng đã thay đổi ý nghĩa ngữ pháp khái quát (sự vật, hay hoạt động, hay tính chất) và đặc điểm trong hoạt động ngữ pháp (danh từ thì có thể dùng với từ chỉ loại, từ chỉ số, từ chỉ định ; động từ thì có thể có bổ ngữ chỉ đối tượng của hoạt động ; còn tính từ thì có thể dùng với từ chỉ mức độ...).

Như thế, có thể coi chuyển từ loại là một phương thức để tạo ra các từ mới trên cơ sở những từ có sẵn.

b) Ở một trường hợp khác, sự chuyển đổi có thể chỉ diễn ra ở phạm vi ngữ nghĩa của từ. Trong trường hợp này những đặc điểm từ loại vẫn giữ nguyên, chỉ có ý nghĩa từ vựng của từ có biến đổi : một trong các ý nghĩa vốn có của từ được phát triển xa và tách khỏi các ý nghĩa còn lại ; kết quả là xuất hiện các từ đồng âm. Ví dụ :

198
198

Tiếng Nga : *кисть* "bàn tay" / *кисть* "bút lông để vẽ" ; *колоть* "chẻ, tách" / *колоть* "châm, chích".

Tiếng Việt : *đi* – "di chuyển xa dần vị trí ban đầu" / *đi* "chết" ; *ăn* – "nhận thức ăn vào cơ thể để tự nuôi sống" / *ăn* – "hòa hợp với nhau" (*ăn ảnh, ăn ý nhau*).

Tuy nhiên, trong hiện tượng này còn cần phải chú ý đến mức độ của sự chuyển đổi. Nếu sự chuyển đổi, sự phát triển về nghĩa chưa đi quá xa mà vẫn tìm thấy một mối liên hệ về nghĩa thì chưa thể coi đó là các từ khác nhau ; đó mới chỉ là các nghĩa khác nhau của cùng một từ, từ đó là từ đa nghĩa. Chỉ khi nào nghĩa đã quá xa, người bản ngữ không còn nhận thấy mối liên hệ về ý nghĩa thì mới đích thực là có các từ đồng âm. Thành thử giới hạn hoạt động của phương thức này thực tế là hạn chế, và đó không phải là phương thức tạo từ chủ yếu.

Các phương thức cấu tạo từ đã trình bày trên đây không phải chuyên dùng cho một ngôn ngữ nào. Mỗi ngôn ngữ, tùy theo đặc trưng của mình, thiên về việc dùng một số phương thức nào đấy. Ở các ngôn ngữ Ấn – Âu chẳng hạn, thì nổi bật là phương thức phụ gia, song không phải là không dùng đến các phương thức khác. Theo Б.Н. Головин trong tiếng Đức, phương thức ghép có sức sản sinh rất dồi dào (*Bildfláche* : bề mặt, *bildfunk* : buổi phát thanh có tính miêu tả, *Bildhauer* : nhà điêu khắc, *Bildhauerkunsd* : nghệ thuật điêu khắc)⁽¹⁾. Ở tiếng Pháp, cũng thấy có nhiều từ được cấu tạo bằng phương thức ghép : *maintenir* (cầm, giữ), *avion de transport*

(1) Б.Н. Головин. *Введение в языкознание* (Dẫn luận ngôn ngữ học), М, 1977, tr. 130.

(máy bay vận tải), *avion de chasse* (máy bay chiến đấu) ; và cả trong tiếng Nga, vốn sử dụng rất phổ biến phương thức phụ gia, cũng vẫn có nhiều từ nảy sinh bằng con đường ghép nối các thân từ của các từ đơn : *железнодорожник* (nhân viên, đường sắt), *одновременно* (đồng thời), *однотипный* (cùng loại)...

Ở tiếng Việt, hai phương thức chủ đạo trong việc cấu tạo từ là phương thức láy và phương thức ghép.

Với phương thức láy, tiếng Việt đã tạo được rất nhiều từ có các sắc thái ý nghĩa tinh tế, uyển chuyển. Sự phát triển của đời sống xã hội và của tư duy, của nhận thức cần đến phương thức ghép để tạo ra các từ ghép biểu đạt những nội dung và đối tượng mới, có phần khái quát và thuộc những hệ thống mới hơn.

Đồng thời tiếng Việt sử dụng cả các phương thức chuyển loại, chuyển đổi ý nghĩa của từ. Như thế việc sử dụng một phương thức nào đó tùy thuộc vào đặc trưng chung của một hệ thống ngôn ngữ và chịu sự thúc đẩy của nhu cầu tư duy và giao tiếp. Cũng vì thế phương thức tạo từ còn mang tính lịch sử.

2. Hình thái học

Lĩnh vực thứ hai của từ pháp học nghiên cứu các quy tắc cấu tạo các hình thái của từ, còn gọi là các quy tắc biến đổi từ. Ở các ngôn ngữ có biến hóa hình thái như các ngôn ngữ Ấn - Âu, phần lớn các từ khi cấu tạo câu đều phải có hình thái phù hợp với các phạm trù ngữ pháp để diễn đạt các ý nghĩa ngữ pháp thích hợp (các ý nghĩa phạm trù và các ý nghĩa quan hệ, tương liên), nghĩa là chúng cần phải biến đổi hình thức ngữ âm của mình. Những sự biến đổi này luôn luôn có tính quy luật, có tính chung đối với tất cả các

300
1000

từ thuộc cùng một loại, một tiểu loại và cũng luôn luôn có tính quy luật với các chức năng ngữ pháp giống nhau của các thành phần câu giống nhau. Vì thế sự biến đổi từ lập thành những hệ thống nhất định, được gọi là các hệ hình :

Ví dụ : từ Nga *книга* (sách), có hệ hình biến đổi như sau :

	số ít	số nhiều
Chủ cách (1)	<i>книга</i>	<i>книги</i>
Sinh cách (2)	<i>книги</i>	<i>книг</i>
Tặng cách (3)	<i>книге</i>	<i>книгам</i>
Tân cách (4)	<i>книгу</i>	<i>книги</i>
Công cụ cách (5)	<i>книгой</i>	<i>книгами</i>
Giới cách (6)	(о) <i>книге</i>	(о) <i>книгах</i>

Như vậy từ *книга* trong tiếng Nga có 12 hình thái. Mỗi hình thái này thích ứng để diễn đạt các ý nghĩa ngữ pháp thuộc các phạm trù ngữ pháp giống, số, cách (ở tiếng Nga, phạm trù cách tương ứng với các chức năng ngữ pháp của danh từ khi cấu tạo câu). Tuyệt đại đa số các danh từ trong tiếng Nga đều có 12 hình thái như trên (trừ một số ít các danh từ, như các danh từ vay mượn từ các ngôn ngữ khác thì có thể không có đầy đủ các hình thái về giống, số, cách. Chẳng hạn : *пальто* "áo bành tô", *кенгуру* "con chuột túi").

Việc nghiên cứu hệ thống hình thái học của một ngôn ngữ tập trung vào việc giải quyết những vấn đề như sau :

(1) Xác lập hệ thống các phạm trù ngữ pháp mà các từ của ngôn ngữ đó có được. Trong số các phạm trù này trước hết và lớn nhất là các phạm trù từ loại. Mỗi một phạm trù từ loại gồm một số lượng lớn các từ có cùng chung một ý nghĩa ngữ pháp khái quát, và có

cùng những đặc điểm về hình thái ngữ pháp, về hoạt động ngữ pháp trong sự tổ chức nên những đơn vị ngôn ngữ lớn hơn (cụm từ, câu). Sau đó đến việc xác lập hệ thống các phạm trù hình thái tương ứng với các ý nghĩa ngữ pháp. Các phạm trù này có thể thuộc về các từ thuộc từng từ loại (các phạm trù giống, số, cách, ngôi, thời, thể, thức...). (xem chi tiết ở chương II, phần III)

(2) Cùng với việc xác lập hệ thống các phạm trù ngữ pháp của từ, hình thái học của một ngôn ngữ cần phải xác định những ý nghĩa ngữ pháp, những hình thức ngữ pháp của một từ. Những ý nghĩa ngữ pháp và những hình thức ngữ pháp này là chung cho tất cả các từ thuộc về cùng một loại hoặc một tiểu loại.

Để giải quyết được những vấn đề lớn như trên, hình thái học cần phải giải đáp rất nhiều vấn đề bộ phận như : từ loại là gì và những tiêu chuẩn phân chia một cách khoa học các từ loại là gì ; cơ cấu của mỗi từ loại là như thế nào, nghĩa là có thể phân chia thành những tiểu loại như thế nào ; đặc điểm của các từ loại trong các ngôn ngữ khác nhau là như thế nào ; mỗi từ loại và mỗi tiểu loại có những phạm trù ngữ pháp gì và phương thức cùng phương tiện hình thức biểu hiện các phạm trù đó...

Đối với các ngôn ngữ có biến hóa hình thái như các ngôn ngữ Ấn - Âu, ở đó hệ thống hình thái học của một từ phát triển rất phong phú và đa dạng, thì việc nghiên cứu hệ thống hình thái này là một nhiệm vụ trọng đại của ngữ pháp học. Ở các ngôn ngữ này đối tượng cơ bản của hình thái học là nghiên cứu hệ thống những sự đối lập hình thái vẫn có đối với một ngôn ngữ.

Chẳng hạn, trước một động từ tiếng Pháp, hình thái học tiếng Pháp cần tìm hiểu xem nó thuộc tiểu loại động từ gì (động từ chỉ

hoạt động hay động từ chỉ trạng thái ; động từ ngoại động hay động từ nội động ; động từ có đại từ phản thân hay không ; động từ nhân xưng hay động từ vô nhân xưng...) ; và những đối lập hình thái học của nó như thế nào khi biểu hiện các ý nghĩa ngữ pháp thuộc các phạm trù ngôi, số, thời, thức, dạng,... Hệ quả là, một động từ trong tiếng Pháp có thể có rất nhiều hình thái khác nhau, mỗi hình thái ứng với một hoặc một vài ý nghĩa ngữ pháp thuộc về một hoặc một vài phạm trù ngữ pháp. Ví dụ : hình thái *parlons* của động từ *parler* (nói) là một hình thái diễn đạt ý nghĩa ngôi thứ nhất, số nhiều, thời hiện tại, thức tường thuật...

Vì hệ thống hình thái phát triển như vậy, nên mỗi hình thái của từ trong các ngôn ngữ này đã có thể cho biết rõ quan hệ cú pháp của nó trong cụm từ, trong câu và chức vụ cú pháp của nó. Từ đó có thể thấy rằng trong các ngôn ngữ có biến hóa hình thái, hình thái học đã giải quyết một phần nhiệm vụ của cú pháp học. Do đó vai trò của hình thái học trong các ngôn ngữ này có lớn lao thì cũng là điều tất nhiên.

Trong các ngôn ngữ mà từ không có biến hóa hình thái như tiếng Việt, trái lại, nhiệm vụ của hình thái học hạn chế hơn rất nhiều. Ở đây nhiệm vụ chủ yếu chỉ còn là nghiên cứu những đặc điểm từ loại (và tiểu loại) của từ, mà những đặc điểm này lại bộc lộ chủ yếu trong hoạt động ngữ pháp của từ : hoạt động cấu tạo cụm từ và hoạt động cấu tạo câu. Những vấn đề ấy lại chính là những vấn đề mà cú pháp học quan tâm, là đối tượng của cú pháp học. Do đó trong các ngôn ngữ như tiếng Việt, việc khảo sát những vấn đề thuộc lãnh vực từ pháp học (từ loại học) gắn bó và gần như hòa nhập vào việc khảo sát những vấn đề của cú pháp học. Chẳng

hạn một từ tiếng Việt như *tặng*, đó là một động từ chỉ hoạt động. Đặc điểm ngữ pháp của từ này là nó có thể tổ chức một cụm từ mà các thành tố phụ đi trước là các phó từ, còn đi sau nó có thể có các thành tố phụ là thực từ chỉ vật đem "*tặng*" và chỉ kẻ tiếp nhận (*đã tặng bạn một quyển sách*). Đối với câu, từ *tặng* có thể làm vị ngữ trực tiếp, không cần đến hệ từ (*nó tặng*)... Từ đó có thể thấy rằng, ở các ngôn ngữ như tiếng Việt, cú pháp học có vai trò quan trọng hơn rất nhiều.

Trong tài liệu này, để tiện lợi cho sự trình bày nhiều vấn đề thuộc hình thái học của các ngôn ngữ có biến hóa hình thái sẽ được trình bày chi tiết hơn ở chương II, khi đi vào tìm hiểu những khái niệm ngữ pháp cơ bản như ý nghĩa ngữ pháp, hình thức ngữ pháp, phạm trù ngữ pháp.

3. Cú pháp học

Như đã biết, ngôn ngữ là cần thiết để cho mọi người thông báo cho nhau những tư tưởng, tình cảm, cảm xúc, nhận thức v.v..., nghĩa là để biểu hiện và tiếp nhận các thông tin. Nhưng để thực hiện được chức năng này người ta không thể chỉ dùng các âm thanh, các hình vị, các từ hay các hình thái ngữ pháp của chúng một cách đơn lẻ, riêng rẽ. Trong thực tiễn nói năng, con người cần phải liên kết các từ thành các đơn vị, các tổ hợp lớn hơn như câu, các chuỗi câu, thành lời nói tùy thuộc vào dung lượng và độ phức tạp của cái nội dung, cái thông tin cụ thể mà người ta định biểu hiện. Thế là trong hoạt động nói năng đã nảy sinh những sản phẩm mới, những đơn vị mới và hình thành những quy tắc mới để cấu tạo những đơn vị này. Nghiên cứu cách thức tổ chức các đơn vị lớn hơn

từ và mối quan hệ của chúng trong lời nói chính là nhiệm vụ của một ngành trong ngữ pháp học : *cú pháp học*.

Song không phải bất cứ phương diện nào trong sự liên kết các từ thành những đơn vị lớn hơn cũng đều là đối tượng của cú pháp học. Cú pháp học nghiên cứu các mối quan hệ cú pháp giữa các từ. Tuy thế sản phẩm lời nói do các từ tạo nên là kết quả tổng hợp của rất nhiều bình diện trong sự tương tác và thống nhất biện chứng của chúng, cho nên dù nghiên cứu cách thức tổ chức và quan hệ cú pháp của các đơn vị do từ tạo nên, cú pháp học vẫn phải quan tâm đến những đặc điểm ở các bình diện khác của sự tổ hợp các từ, và có thể sử dụng cả các kết quả nghiên cứu ở các bình diện khác nữa.

Những đơn vị nào là những đơn vị cơ bản thuộc lãnh vực cú pháp ? Trong ngôn ngữ học có một quan niệm phổ biến cho rằng đó là cụm từ và câu. Và từ quan niệm này có thể nói rằng đối tượng của cú pháp học theo quan niệm phổ biến này chính là các cách thức tổ chức cụm từ và câu từ những đơn vị thấp hơn (từ), cùng những quan hệ cú pháp của chúng.

3.1. *Cụm từ*

Trong các tài liệu tiếng Việt đơn vị này còn được gọi bằng các tên gọi : *từ tổ, nhóm từ, đoàn ngữ, ngữ...* với cách hiểu có khác nhau ít nhiều.

a) Xét theo bản chất từ loại của các từ – thành tố của cụm từ, có hai quan niệm khác nhau :

– Cụm từ là tổ hợp chỉ của các thực từ (hai hay nhiều thực từ). Còn các hư từ, nếu có trong cụm từ, thì phụ thuộc vào thực từ để cùng với nó tạo nên các thành tố của cụm từ, hoặc để thực hiện chức năng nối kết các thành tố.

120.200

- Cụm từ là tổ hợp của hai từ trở lên không phân biệt đó là thực từ hay hư từ. Ví dụ tiếng Việt :

(1) sách *Ngữ pháp tiếng Việt* (tất cả đều là thực từ) ;

(2) *vẫn đang đọc sách* (hai thực từ và hai hư từ).

b) Xét theo các mối quan hệ cú pháp của các từ - thành tố của cụm, cũng tồn tại hai quan niệm khác nhau trong các tài liệu ngôn ngữ học :

b.) *Quan niệm rộng* : Cụm từ là sự tổ hợp của hai hay một vài từ được liên kết theo bất kì mối quan hệ cú pháp nào : tương thuật, chính phụ hay liên hợp. Từ đó, theo quan niệm này người ta phân biệt :

Cụm từ liên hợp : là cụm từ mà các từ - thành tố nằm trong mối quan hệ liên hợp (bình đẳng, đẳng lập) với nhau. Loại cụm từ này có thể có số lượng thành tố nhiều hơn hai, nên có kết cấu mở. Các thành tố ở đây cùng một từ loại và có vai trò ngang nhau. Về mặt ý nghĩa, các thành tố này thường nằm trong cùng một phạm trù ý nghĩa. Ví dụ : tiếng Việt : *hát và múa ; thành thị, nông thôn ; miền ngược, miền xuôi ; đã và đang...*

Nhìn chung, các cụm từ liên hợp có kết cấu lỏng lẻo, tính chính thể biểu hiện ở mức độ thấp. Vì thế, theo quan niệm hẹp, các tổ hợp từ này không phải là cụm từ với tư cách một đơn vị cú pháp thống nhất.

Cụm từ tương thuật (cụm chủ vị, cụm từ vị ngữ tính). Đây là loại cụm từ có hai thành tố : một thành tố đóng vai trò chủ ngữ và một thành tố đóng vai trò vị ngữ. Cụm từ này có thể xuất hiện trong tư cách của một câu độc lập, hoặc trong tư cách của một bộ

7.4.0
200.20.

phận trong câu. Như thế, theo quan niệm rộng về cụm từ, thì câu cũng chỉ là một loại cụm từ.

Song cụm từ tương thuật theo quan niệm rộng này khác về chất so với cụm từ liên hợp và cụm từ chính phụ (cụm từ theo quan niệm hẹp) ở chỗ : mỗi liên hệ của các thành tố của nó có tính vị ngữ, trong khi mỗi liên hệ ở các cụm từ liên hợp và chính phụ không có tính vị ngữ. Hơn nữa, như viện sĩ B.B. Виноградов đã chỉ ra, cụm từ (theo quan niệm hẹp như dưới đây) biểu hiện một khái niệm được phân chia, còn sự liên kết của chủ ngữ và vị ngữ lại là sự liên kết của hai khái niệm trong một phán đoán⁽¹⁾.

Vì thế cũng có nhiều người không coi tổ hợp chủ – vị là cụm từ.

Cụm từ chính phụ là loại cụm từ trong đó một từ – thành tố đóng vai trò chính (trung tâm, hạt nhân) còn các từ – thành tố khác đóng vai trò phụ.

Ví dụ : tiếng Nga : *белая берёза* (cây dương trắng)

Tiếng Việt : *bàn gỗ, đọc báo...*

b.) *Quan niệm hẹp* : chỉ coi những tổ hợp có quan hệ chính phụ giữa các thành tố là cụm từ, đó chỉ là loại cụm từ chính phụ theo quan niệm rộng trên đây.

Cụm từ theo quan niệm này có kết cấu chặt chẽ – kết cấu đóng. Nó có một thành tố chính (hạt nhân, trung tâm) và các thành tố phụ đứng vây quanh xung quanh thành tố chính, phụ thuộc vào thành tố chính và bổ sung hoặc hạn định ý nghĩa cho thành tố chính. Loại cụm từ này mang tính chính thể cao, biểu lộ rõ là một đơn vị thống

(1) Theo B. Н. Головин trong sđd, tr. 192.

nhất. O.C. Axmanova xác định cụm từ là "sự hợp nhất của hai hay nhiều hơn các thực từ (có hay không có các hư từ đi kèm theo) dùng để biểu hiện một khái niệm hay một biểu tượng duy nhất, nhưng được phân chia"⁽¹⁾.

Cũng chính vì thế mà cụm từ (chính phụ) có thể xem như dạng khai triển của từ chính. Loại cụm từ theo quan niệm này có những đặc điểm ngữ pháp như những đặc điểm ngữ pháp của từ chính⁽²⁾. Xem thêm các ví dụ sau đây :

Tiếng Nga : *видеть птицы* (thấy những con chim) ;
чтение журнала (việc đọc tạp chí) ;

Tiếng Pháp : *un bon cordonnier* (một người thợ đóng giày khéo) ;
une boisson agréable (đồ uống thơm mát).

Các công trình nghiên cứu về tiếng Việt thường theo quan niệm cụm từ với quan hệ chính phụ... Ở tiếng Việt, cụm từ có dạng đầy đủ nhất gồm ba thành tố : thành tố trung tâm, thành tố phụ đi trước, thành tố phụ đi sau. Thành tố phụ có thể là hư từ. Ví dụ : *ba người ; những người này ; làm xong ; rất đẹp mắt ; ...*

Căn cứ vào bản chất ngữ pháp của thành tố chính, có thể tách các cụm từ thành cụm danh từ, cụm động từ, cụm tính từ... Ví dụ :

- Cụm danh từ : *những học sinh lớp bốn* ;
- Cụm động từ : *đang đọc sách*
- Cụm tính từ : *rất giỏi về toán*.

(1) O.C. Axmanova. *Từ điển thuật ngữ ngôn ngữ học*. M. 1966, tr. 426

(2) Tương ứng với các kết cấu hướng nội, X. Phần IV ; *Trường phái miêu tả Mĩ*.

c) Liên quan đến khái niệm cụm từ, trong ngôn ngữ học còn có khái niệm *ngữ đoạn* (tiếng Nga : *синтагма*, tiếng Anh : *syntagma* ; tiếng Pháp : *syntagme*). Song đơn vị này được các nhà ngôn ngữ học quan niệm theo những cách khác nhau. Nhiều khi khái niệm ngữ đoạn được vận dụng trong sự tương ứng với học thuyết của F.de. Saussure về sự khu biệt giữa các quan hệ : quan hệ dọc (quan hệ trục tuyến) và quan hệ ngang (quan hệ tuyến tính, quan hệ hình tuyến) trong ngôn ngữ. Lúc này, quan hệ ngữ đoạn là quan hệ giữa các yếu tố ngôn ngữ trong sự tổ hợp hàng ngang để tạo nên những sản phẩm lớn hơn trong đó có những đơn vị được gọi là ngữ đoạn. A.A. Реформатский quan niệm ngữ đoạn là *"một tổ hợp có hai thành tố gắn bó với nhau bằng một mối quan hệ nào đó với hướng không ngang bằng của các thành tố, trong đó một thành tố là cái được hạn định, còn thành tố kia là cái hạn định"*. Các thành tố của ngữ đoạn, theo ông, có thể là các hình vị cấu tạo từ (*домик* : ngôi nhà nhỏ, trong đó *дом* – là cái được hạn định, còn *-ук* là cái hạn định, hoặc *паравоз* – một từ ghép với nghĩa là "đầu máy xe lửa"). Ở trường hợp này mỗi một từ (từ phái sinh, từ ghép) là một ngữ đoạn và ông gọi là *ngữ đoạn bên trong*. Thành tố của ngữ đoạn, theo A.A. Реформатский còn có thể là một hình vị biến đổi từ, như trong trường hợp câu một thành phần của tiếng Nga : *Морозум* (Trời giá lạnh). Ở đây thân từ (*мороз-*) là cái được hạn định, còn biến tố *-ум* là cái hạn định. Thậm chí nếu câu chỉ có danh từ *Мороз* (Sự giá rét) thì đó cũng là một ngữ đoạn, vì ở đây việc vắng hệ từ chỉ ra thời hiện tại, còn ngữ điệu khẳng định – tường thuật thì chỉ ra tình thái và thức của câu. Câu một từ như thế, ông gọi là *ngữ đoạn ản*. Trường hợp thông thường nhất của ngữ đoạn, theo ông, là các cặp từ mà một từ hạn định cho từ kia, hoặc trường hợp các

thành tố của ngữ đoạn là các cụm từ (cụm từ từ vựng hóa hoặc cụm từ tự do, cụm từ chính phụ hoặc cụm từ tường thuật...). Những trường hợp này ông gọi là các "ngữ đoạn bên ngoài". Ví dụ : *собака ест* (con chó đang ăn), *свежее мясо* (thịt tươi), *вечер на рейде* (buổi chiều ở vũng tàu)...

Như thế quan niệm về ngữ đoạn của А.А.Реформатский là một quan niệm rộng và không phân biệt các đơn vị ở các cấp độ khác nhau của ngôn ngữ : có thể là một từ (các thành tố của ngữ đoạn là các hình vị), có thể là cụm từ, là câu đơn, hoặc câu ghép (các thành tố của ngữ đoạn lúc này hoặc là từ, là cụm từ chính phụ hoặc cụm từ tường thuật). Hơn nữa quan hệ giữa các thành tố của ngữ đoạn, vẫn theo quan niệm của ông, có thể là tường thuật (vị ngữ tính), có thể là quan hệ chính phụ (phi vị ngữ tính)⁽¹⁾.

Trong một khuôn khổ giới hạn hơn, ngữ đoạn được hiểu là một loại đơn vị chỉ thuộc lãnh vực cú pháp, và là kết quả của quá trình phân chia câu thành các phân đoạn. Các phân đoạn này là sự thống nhất biện chứng giữa các bình diện cấu trúc cú pháp, nội dung ngữ nghĩa và cả cấu trúc ngữ âm của câu. Sự tương tác của các bình diện này hình thành nên trong câu những ngữ đoạn nhất định.

Trong ngôn ngữ học Xô viết đã phổ biến một quan niệm như thế. Chẳng hạn, Б.Н. Головин dựa theo quan niệm của Viện sĩ Л.В. Щерба, hiểu ngữ đoạn là một phân đoạn của câu (của phát ngôn) được tách ra trên cơ sở ngữ nghĩa – cú pháp và ngữ điệu. Ông tách các câu sau thành những ngữ đoạn dựa vào sự tương tác của cả ba bình diện ấy :

(1) А.А. Реформатский. sđd, tr. 324–331.

2024
2024

*"Пусть знакомый и прежде недлинный / в это утро
кремнист и тянётся. / Я вступаю на берег пустынный /, где
остался мой дом и осел блок."*

("Con đường quen thuộc và trước đây ngắn gọn (mà) sáng hôm ấy (lởm chởm) đá và nặng nề. Tôi bước đến một bờ hoang vắng, ở đó còn lại ngôi nhà và chú lừa của tôi"). Ranh giới của các ngữ đoạn được đánh dấu bằng các nét số nhỏ (/).

Б.Н. Головин nhận xét rằng những phân đoạn như thế, về mặt ngữ âm, tương ứng với một phách của lời nói (речеый такт) còn về mặt cú pháp và ngữ nghĩa thì ranh giới của chúng là do ý của phát ngôn và tổ chức ngữ pháp của nó đòi hỏi. Ông cho rằng : "*cấu trúc ngữ pháp của câu cho phép phân chia nó thành những phân đoạn (những ngữ đoạn) ở một vài chỗ, còn ý cụ thể, thông tin cụ thể mà người nói "đặt vào" kết cấu cú pháp, lại lựa chọn trong số một vài khả năng phân chia ấy chỉ một khả năng đáp ứng tốt nhất cho các nhiệm vụ giao tiếp". Ông cũng lưu ý rằng nội dung (thông tin) cụ thể của phát ngôn được hình thành không chỉ do kết quả của sự phản ánh những hiện tượng nào đó của thực tế, mà còn do kết quả của quan hệ của người nói đối với nó. Từ đó ông đi đến xác định ngữ đoạn là "một phân đoạn của phát ngôn ở giữa các chỗ nghỉ kế cận, diễn đạt sự phân chia nội dung và cấu trúc cú pháp của nó tương ứng với thực tế được phản ánh trong phát ngôn và với quan hệ được biểu hiện của người nói đối với nó"⁽¹⁾.*

Rõ ràng, ngữ đoạn theo quan niệm như thế là một đơn vị cú pháp, được hình thành do sự tương tác của các bình diện ngữ âm, ngữ pháp và ngữ nghĩa của câu.

(1) Б.Н. Головин .sdd, tr. 202.

3.2. Câu

Đối tượng chủ yếu của cú pháp học nói riêng và ngữ pháp học nói chung là câu. Song, câu là một đơn vị như thế nào ?

Đã có quá nhiều định nghĩa khác nhau về câu. Nhưng cho đến nay khái niệm về câu vẫn chưa đạt được một sự thống nhất ý kiến của các nhà ngôn ngữ học. Có lẽ cũng vì câu, giống như từ, là một đơn vị có nhiều bình diện, hơn nữa, khác với từ, câu chỉ được sản sinh trong quá trình giao tiếp.

3.2.1. Thật ra, câu khác biệt với các đơn vị ngôn ngữ khác ở nhiều đặc trưng thuộc nhiều phương diện khác nhau. Nhưng trong đó nổi bật là đặc trưng tính độc lập về thông báo. Đặc trưng này khiến cho câu thực hiện được một trong những chức năng cơ bản của ngôn ngữ – chức năng làm phương tiện giao tiếp. Những đơn vị ở các cấp độ thấp hơn câu của ngôn ngữ, tự bản thân chúng không có tính thông báo, không thực hiện được hành-động thông báo ở ngoài câu. Chúng chỉ có thể thực hiện nhiệm vụ thông báo khi đóng vai trò của câu (những câu một từ hoặc một cụm từ). Chỉ bắt đầu từ câu mới có hoạt động thông báo. Vì thế có thể xác định rằng : Câu là đơn vị thông báo nhỏ nhất của ngôn ngữ.

Theo Б.Н. Головин, câu có ba phạm trù cú pháp hiện thực hóa bản chất ngữ pháp của nó. Đó là các phạm trù tính thông báo (коммуника-тивность), tính tình thái (модальность) và tính vị ngữ (предикативность). Mỗi một phạm trù này có các mặt bên trong (ý nghĩa) và mặt bên ngoài (các tiêu chí hình thức). Phạm trù tính thông báo truyền đạt ý đồ thông báo của người nói về một cái gì đó cho người khác biết để cho người đó có thể phản ứng lại (đồng ý hay không đồng ý). Không có một câu nào lại không có

1987
1988
1989

phạm trù này. Tiêu chí hình thái của phạm trù này là ngữ điệu, nhờ ngữ điệu này mà chúng ta biết được câu có được cấu thành không và ý đồ thông báo của người nói có được thực hiện không.

Phạm trù tính tình thái thì truyền đạt quan hệ giữa nhận thức của người nói với nội dung của câu và quan hệ của nội dung này với thực tế ngoài ngôn ngữ. Nội dung này có thể được khẳng định, được phủ định, được yêu cầu hay bị cấm đoán, được cầu mong hay đề nghị... Từ đó các câu được phân chia theo phạm trù tính tình thái thành các câu tường thuật (khẳng định hay phủ định), câu hỏi, câu mệnh lệnh, câu cầu khiến... Tiêu chí bên ngoài của phạm trù này là ngữ điệu, một số hình thái của động từ vị ngữ (hình thái về thức), các từ tình thái...

Còn phạm trù tính vị ngữ thì truyền đạt mối liên hệ của vị ngữ với chủ ngữ của câu : vị ngữ nêu một đặc trưng của chủ ngữ. Ở những câu chỉ có một thành phần thì chính thành phần này biểu hiện phạm trù tính vị ngữ. Tiêu chí bên ngoài của phạm trù tính vị ngữ là mối liên hệ của vị ngữ với chủ ngữ, được biểu hiện ở hình thái của vị ngữ (trong các ngôn ngữ có biến hóa hình thái) ở các hư từ tình thái trong vị ngữ, và được biểu hiện bằng ngữ điệu.

Ba đặc trưng trên đây thật ra không phải tồn tại một cách tách bạch mà hòa quyện vào nhau trong một thể thống nhất, cùng nhau tạo nên đặc trưng "câu" cho một lời nói. Chúng làm cho một từ hoặc một tổ hợp từ trở thành câu. Trong số các tiêu chí bên ngoài của chúng thì ngữ điệu luôn luôn đóng một vai trò nhất định, ngữ điệu này nhiều khi được gọi là "ngữ điệu kết thúc" hoặc "ngữ điệu đóng kín". Chính vì thế, ngữ điệu này đôi khi được coi là một trong những đặc trưng cơ bản của câu.

Những điều trình bày trên đây có thể minh họa bằng sự so sánh hai câu với nghĩa tương đương sau đây trong tiếng Nga và tiếng Việt :

Весна наступила.

Mùa xuân đã đến.

Cả hai câu này đều thông báo cho người nghe hoặc người đọc biết được một sự kiện trong thực tế khách quan. Người nói (hay người viết) thuật lại và khẳng định sự kiện đó. Về mặt hình thức, có thể thấy cả câu tiếng Nga và câu tiếng Việt đều kết thúc bằng ngữ điệu của một câu tường thuật – khẳng định : có chỗ ngừng và hạ giọng ở cuối, đồng thời ở giữa câu, sau từ *весна* (câu tiếng Nga) và từ *mùa xuân* (câu tiếng Việt) có một chỗ nghỉ hơi nhỏ. Cũng về các tiêu chí hình thức, có thể thấy trong câu tiếng Nga danh từ *весна* ở hình thái độc lập tuyệt đối (chủ cách, giống cái, số ít – hình thái của nó không phụ thuộc vào hình thái của động từ *наступила*), trong khi đó động từ có hình thái giống cái, số ít (tương hợp với danh từ) và đặc biệt đó là hình thái thời quá khứ, thức tường thuật. Những hình thức này biểu hiện rằng sự kiện có xảy ra trong thực tế, thuộc thời quá khứ và được người nói thuật lại với thái độ khẳng định. Ở câu tiếng Việt, ngoài phương tiện ngữ điệu, có thể thấy danh từ *mùa xuân* được đặt ở vị trí đi trước, và trước động từ *đến* có phó từ *đã*, phó từ này thực ra có nhiều công dụng : chẳng những cho ta biết sự kiện xảy ra trước thời điểm nói, mà còn hình thức hóa vị ngữ, đánh dấu ranh giới giữa vị ngữ và chủ ngữ, cho biết đặc trưng *đến* gắn liền với thực tế hiện thực, với phạm trù thời gian...

Như thế cũng có thể thấy rằng câu có những đặc trưng và những phạm trù chung ở các ngôn ngữ, nhưng những tiêu chí hình thức hóa lại có thể khác biệt nhau trong các ngôn ngữ khác nhau.

2008/2009

3.2.2. Trong ngôn ngữ học hiện đại, câu được khảo sát ở 3 bình diện. Cách nhìn nhận đó có nguồn gốc từ sự phân biệt 3 lĩnh vực khác nhau của kí hiệu mà Ch. Morris đã khởi xướng. Theo Ch. Morris, trong lí thuyết kí hiệu học, 3 lĩnh vực cần được xem xét là :

1. Nghĩa học (semantics) : đó là lĩnh vực của các mối quan hệ giữa kí hiệu với các sự vật ở bên ngoài hệ thống kí hiệu.

2. Kết học (syntactics) : là lĩnh vực nghiên cứu kí hiệu trong các mối quan hệ kết hợp với các kí hiệu khác.

3. Dụng học (pragmatics) : là lĩnh vực của các mối quan hệ giữa kí hiệu và người sử dụng nó.

Vận dụng vào đơn vị câu, ngôn ngữ học hiện đại đã phân biệt 3 bình diện khác nhau : bình diện nghĩa học (nghĩa của câu), bình diện kết học (bình diện cú pháp) và bình diện ngữ dụng. Đó là sự khác biệt rất lớn so với quan niệm của ngữ pháp truyền thống, vốn chỉ xem xét câu ở phương diện cú pháp, nhất là nhiều khi đã cực đoan hóa đến mức chỉ thuần túy quan tâm đến ngữ pháp hình thức. Ngữ pháp hình thức không coi bình diện nghĩa và bình diện sử dụng của câu là đối tượng nghiên cứu của nó.

3.2.2.1. *Bình diện nghĩa của câu* được quan tâm thích đáng trong ngôn ngữ học hiện đại, nhất là trong trào lưu ngữ pháp chức năng. Nghĩa của câu thường được quan niệm bao gồm hai thành phần : nghĩa biểu hiện (hay nghĩa miêu tả, nghĩa sự vật) và nghĩa tình thái.

a) Nghĩa biểu hiện

Đó là thành phần nghĩa của câu phản ánh một sự tình (hay một sự thể – state of affairs) nào đó của hiện thực. Mỗi sự tình có một cấu trúc bao gồm một cái lõi cùng với các yếu tố tham gia vào sự

tình. Cái lõi của sự tình (hay chính là nội dung của sự việc) được biểu hiện bằng một vị từ, còn các yếu tố tham dự vào sự tình là các tham tố (hay tham thể – participants) của nó. Vị từ và các tham tố tạo nên cấu trúc của sự tình. Ví dụ trong câu :

Lúc đó, tôi mở cửa bằng chiếc chìa khóa này.

nghĩa biểu hiện của câu là một sự tình bao gồm lõi của sự tình được phản ánh bằng vị từ *mở* và một số tham tố :

+ chủ thể của hành động : *tôi*.

+ đối thể của hành động : *cửa*

+ công cụ tiến hành hoạt động : *chiếc chìa khóa này*

+ thời gian hoạt động : *lúc đó*

Theo L. Tesnière, mỗi sự tình trong hiện thực diễn ra như một màn kịch nhỏ mà vị từ đóng vai trò trung tâm còn các tham tố là các vai diễn.

Các sự tình trong hiện thực được đặc trưng bởi một cấu trúc vị từ – tham tố nhất định. Các loại hình sự tình (sự thể) khác nhau thì có cấu trúc vị từ – tham tố khác nhau. Mỗi loại hình sự tình khác nhau về loại vị từ, về số lượng các tham tố và kiểu loại các tham tố. Chẳng hạn, so với sự tình mà câu trên đây phản ánh thì trong câu :

Đứa bé ngủ trong nôi.

vị từ *ngủ* không thể có các tham tố đối thể, tham tố công cụ, tuy rằng vẫn có các tham tố chủ thể, tham tố địa điểm và có thể cả tham tố thời gian nữa. Các sự tình khác nhau được phản ánh trong câu tạo nên nghĩa biểu hiện khác nhau của các câu.

Các tham tố của vị từ được phân biệt thành hai loại : diễn tố (actants) và chu tố (circumstants).

0987
2008.06

Các diễn tố là các vai nghĩa tất yếu do ý nghĩa của bản thân vị từ quy định. Chúng là các tham tố đặc trưng cho từng loại vị từ (cho từng loại hình sự tình) và có mặt chỉ ở từng loại vị từ nhất định. Ngược lại, sự có mặt của diễn tố xác định đặc trưng cho loại vị từ và cho loại hình sự tình. Với sự tình thể hiện bằng vị từ *cho* thì các diễn tố của nó là : người cho, người nhận và vật đem cho. Trong thực tế ngôn ngữ, (tùy thuộc vào tình huống giao tiếp và ngữ cảnh mà các diễn tố (và cả các chu tố) có thể được biểu hiện hay không được biểu hiện. Nhưng các diễn tố thì luôn luôn được giả định trong ý nghĩa của vị từ.

Các chu tố không phải do bản thân ý nghĩa của vị từ quy định, không được giả định một cách tất yếu trong vị từ. Chúng không có tác dụng xác định đặc tính cho các loại vị từ, cho cấu trúc vị từ – tham tố, cho loại hình sự tình được phản ánh. Chúng chỉ là các điều kiện về thời gian, về địa điểm, về nguyên nhân, về mục đích... Chúng có mặt ở nhiều loại vị từ khác nhau.

Sự phân biệt diễn tố và chu tố, do đó, còn phụ thuộc vào loại vị từ, phụ thuộc vào loại hình sự tình. Một vai nghĩa như địa điểm (nơi chốn) chỉ là một chu tố khi ở cạnh một vị từ hành động (như *ăn, đọc...*) biểu hiện một sự tình hành động, nhưng lại là một diễn tố ở một vị từ tồn tại (như *có, còn, xuất hiện...*) biểu hiện một sự tình tồn tại. So sánh :

Trên trời có đám mây xanh.

Diễn tố

Trong sân, trẻ em đang đá bóng.

Chu tố

Nghĩa biểu hiện của câu với cấu trúc vị từ – tham tố đã được khảo sát trong nhiều công trình của ngôn ngữ học hiện đại. Tuy nhiên cho đến nay danh sách các tham tố của vị từ vẫn là một vấn đề còn cần bàn luận. Ngoài những vai nghĩa đã có sự thống nhất ý kiến ở mức độ rõ (các vai chủ thể hành động, đối thể, thể tiếp nhận, thể công cụ...) còn nhiều vai nghĩa khác đòi hỏi sự tiếp tục khảo sát trên các tư liệu ngôn ngữ khác nhau.

Nghĩa biểu hiện của câu cũng là cơ sở cho việc phân loại câu (ngoài sự phân loại theo cấu trúc ngữ pháp, theo mục đích phát ngôn). Có thể nói sự phân loại câu theo nghĩa biểu hiện của nó thực chất là sự phân loại các loại hình sự tình. S.C.Dik đã phân loại các sự tình dựa theo hai tiêu chí cơ bản : tính [± động] – dynamism và tính [± chủ động] – control.

Dựa theo tiêu chí [± động] có thể phân biệt các sự tình động và các sự tình tĩnh (không động). Dựa theo tiêu chí [± chủ động] lại phân biệt hai loại sự tình chủ động và không chủ động. Phối hợp hai tiêu chí đó dẫn đến sự phân biệt bốn loại hình sự tình :

SỰ TÌNH		
	+ Động BIẾN CỐ	- Động TÌNH THỂ
+ chủ động	Hành động	Tư thế
- chủ động	Quá trình	Trạng thái

Các hành động và các quá trình đều có đặc tính [+ động], nên có thể gọi chung là các biến cố, còn các tư thế và các trạng thái đều có đặc tính [- động] nên hợp thành các tình thể.

+ Sự tình hành động được xác định đặc tính là [+ động], [+ chủ động]. Nó làm nên nghĩa biểu hiện cho các câu chỉ hành động. Ví dụ tiếng Việt :

- *Nó chạy vào nhà.*

- *Công nhân đang xây dựng nhà máy.*

+ Sự tình quá trình mang đặc trưng [+ động], [- chủ động]. Nó làm nên nghĩa biểu hiện cho các câu chỉ quá trình. Ví dụ :

- *Nước chảy róc rách.*

- *Lá thu rơi xào xạc.*

+ Sự tình tư thế mang đặc trưng [- động] [+ chủ động]. Nó làm nên nghĩa biểu hiện cho các câu chỉ tư thế. Ví dụ :

Họ ngồi xung quanh bàn.

+ Sự tình trạng thái mang đặc trưng [- động] [- chủ động]. Nó làm nên nghĩa biểu hiện cho các câu chỉ trạng thái. Ví dụ :

Ao thu lạnh lẽo, nước trong veo.

Ngoài bốn loại câu có nghĩa biểu hiện như trên, trong một số công trình nghiên cứu các ngôn ngữ cụ thể, một số tác giả còn phân xuất các loại câu khác như câu chỉ tồn tại, câu chỉ quan hệ...

Các tiêu chí [+ động] và [+ chủ động] trong nghĩa biểu hiện của câu có sự biểu hiện thông qua các dấu hiệu hình thức. Vấn đề là cần nghiên cứu để phát hiện ra các dấu hiệu hình thức đó. Chẳng hạn, khi vị từ và câu biểu hiện một sự tình [+ động] thì có thể có cạnh vị từ hạt nhân những từ tình thái biểu lộ nét nghĩa tốc độ (*bèn, bỗng, vụt, đột nhiên, từ từ...* trong tiếng Việt) ; Khi biểu hiện một sự tình [+ chủ động] thì cạnh vị từ hạt nhân có thể có mặt các từ tình thái bao hàm ý [+ chủ động] (như các từ : *cố, gắng, dám, hứa, toan, tính...* trong tiếng Việt). Các dấu hiệu hình thức như thế bộc lộ các đặc trưng [+ động], [+ chủ động].

Như vậy, nghĩa biểu hiện là một thành tố trong bình diện nghĩa của câu. Nó chỉ có thể không có mặt trong các câu đơn thuần là dấu hiệu của các cảm xúc - những câu cảm thán, ở đó chỉ có từ

tình thái mà thôi (ví dụ những câu trong tiếng Việt : *Ồi !*, hoặc *Chao ôi !*, hoặc *Ái chà !*). Ở những câu đó câu không có nghĩa biểu hiện mà chỉ có nghĩa tình thái.

b) Tình thái

Tình thái là một khái niệm phức tạp trong bình diện nghĩa của câu. Charles Bally cho rằng cần phải phân biệt trong câu hai yếu tố khác nhau :

- Nội dung biểu hiện có tính chất cốt lõi về ngữ nghĩa của câu.
- Thái độ của người nói đối với nội dung ấy.

Yếu tố thứ hai chính là tình thái (modalité).

Nhưng trong ngôn ngữ học hiện nay, tình thái còn được quan niệm rộng hơn. Trước hết, người ta phân biệt hai thứ tình thái khác nhau : tình thái của hành động phát ngôn và tình thái của lời phát ngôn. Tình thái của hành động phát ngôn biểu lộ ở mục đích và tác dụng trong giao tiếp của câu. Căn cứ vào đó mà phân biệt các câu trần thuật (câu kể), câu nghi vấn (câu hỏi), câu cầu khiến (câu lệnh)... Các loại câu xét theo mục đích phát ngôn mà ngữ pháp học thường đề cập đến chính là quan hệ đến tình thái của hành động phát ngôn. Tình thái này thuộc bình diện dụng học, nó sẽ được nói đến ở phần sau.

Tình thái của lời phát ngôn lại được phân biệt thành tình thái khách quan và tình thái chủ quan.

Tình thái khách quan của câu thể hiện quan hệ giữa nội dung của câu và hiện thực khách quan. Nó phản ánh những dạng thức thể hiện của hành động, quá trình, trạng thái hay tính chất mà vị ngữ của câu biểu đạt. Trong các ngôn ngữ biến tố – tổng hợp tính, dạng thức biến đổi của vị ngữ theo các phạm trù thời, thể, ngôi... là phương tiện thường dùng để thể hiện tình thái khách quan. Còn trong các ngôn ngữ đơn lập – phân tích tính, ý nghĩa đó có thể được

1827.02
12.08.01
17.08.01

biểu hiện qua các từ tình thái gắn liền với vị ngữ (xem các ví dụ đã dẫn : *Весна наступила*. "Mùa xuân đã đến").

Ý nghĩa tình thái chủ quan biểu lộ ở hai phương diện : quan hệ của người nói với nội dung của câu và quan hệ của người nói với người nghe. Quan hệ của người nói đối với nội dung của câu có thể không được biểu hiện một cách tường minh bằng những yếu tố ngôn ngữ chuyên môn nào (tức là chỉ hàm chứa trong câu), nhưng nhiều khi được bộc lộ qua các từ ngữ trong câu (thành phần tình thái). Ví dụ tiếng Việt :

Cái nhà anh Hoàng ở nhờ có thể gọi là rộng rãi.

(Nam Cao. *Đôi mắt*)

Các từ *có thể* gọi là thể hiện sự đánh giá của người nói (nhà văn) đối với sự tình mà câu này biểu hiện.

Tình thái chủ quan ở phạm vi quan hệ của người nói đối với người nghe cũng là một thành tố ý nghĩa thường có mặt trong câu. Người nói và người nghe luôn luôn nằm trong những mối quan hệ nhất định. Khi phát ra một câu, người nói không thể không quan tâm và không biểu lộ mối quan hệ này. Quan hệ đó có thể biểu lộ qua chính các từ ngữ mà người nói dùng để trình bày ý nghĩa biểu hiện của câu, cũng có thể biểu lộ qua các từ hoặc các yếu tố tình thái chuyên môn. Câu nói của Chí Phèo với Bá Kiến *Tao chỉ liều chết với bố con nhà mày đấy thôi*. ngoài việc biểu hiện bản thân sự tình, còn thể hiện rất rõ thái độ của Chí Phèo (thách thức, đe dọa...), thái độ của một kẻ ở vị thế thấp nhưng "đầu bò đầu bươu", một kẻ cố cùng. Thái độ ấy không chỉ được thể hiện ở các từ xưng hô, mà còn ở các từ ngữ khác : ở vị từ *liều chết*, ở các từ tình thái *đấy, thôi*, ở cả ngữ điệu (khi nói) của câu...

Như thế, (nghĩa) tình thái là một thành phần ý nghĩa luôn luôn có mặt trong câu, cùng với nghĩa biểu hiện. Các thành phần đó tạo

ĐẠI HỌC QUỐC GIA
HÀ NỘI
M. 181.22B.2C

nên bình diện ngữ nghĩa của câu. Trong câu, nghĩa biểu hiện và nghĩa tình thái, cũng như các loại nghĩa tình thái khác nhau, tồn tại trong sự phối hợp với nhau mà không phải trong trạng thái cô lập, tách bạch khỏi nhau.

3.2.2.2. Bình diện ngữ pháp (kết học) của câu :

Đây là bình diện của các mối quan hệ ngữ pháp giữa các đơn vị ngữ pháp trong câu. Đối với tổ chức ngữ pháp của câu, những vấn đề thường được quan tâm là các thành phần ngữ pháp của câu : cấu tạo và đặc điểm hình thức của các thành phần ngữ pháp, ý nghĩa ngữ pháp và chức năng ngữ pháp của chúng, quan hệ giữa các thành phần đó trong câu. Bình diện ngữ pháp của câu cũng là bình diện của các kiểu cấu tạo ngữ pháp của câu (các kiểu câu xét theo cấu tạo ngữ pháp của chúng).

a) Thành phần câu thực tế là các phạm trù ngữ pháp, là các phạm trù của ngôn ngữ. Nó cũng như các phạm trù ngữ pháp khác, là sự thống nhất giữa một ý nghĩa ngữ pháp và hình thức ngữ pháp. Tuy nhiên, các thành phần câu có cơ sở từ thực tế ngoài ngôn ngữ ; mối quan hệ giữa các thành phần câu cũng có cơ sở từ thực tế ngoài ngôn ngữ như các phạm trù ngữ pháp khác. Song, đó là những phạm trù và những mối quan hệ đã được ngữ pháp khái quát và được biểu hiện thông qua các hình thức của ngôn ngữ.

Trong các ngôn ngữ có biến hóa hình thái, tiêu chí hình thức của các thành phần câu khá rõ ràng. Vì thế, ở các ngôn ngữ đó, có những trường hợp việc xác định thành phần ngữ pháp của câu chỉ căn cứ vào tiêu chí hình thức. Chẳng hạn, trong câu tiếng Pháp *Il pleut.* (Mưa.), chủ ngữ *Il* (đại từ ngôi thứ 3, số ít, giống đực) hoàn toàn là một chủ ngữ hình thức. Nó không ứng với một vai nghĩa nào trong cấu trúc nghĩa vị từ – tham tố, cũng không ứng với một thành tố nào trong cấu trúc thông báo của câu (đối tượng thông báo – nội dung thông báo, phần nêu – phần báo...). Nhìn chung, ở các ngôn ngữ có

biến hóa hình thái, thành phần câu được xác định trên cơ sở ý nghĩa phạm trù và hình thái ngữ pháp của nó. Hình thái ngữ pháp của các từ đảm nhiệm chức năng thành phần câu được biểu lộ khá rõ ràng, khá nhất quán. Vì thế, một bộ các thành phần câu và các đặc trưng cơ bản của mỗi thành phần thường được xác định trên cơ sở của hình thái ngữ pháp và ý nghĩa ngữ pháp. Những định nghĩa phổ biến về các thành phần ngữ pháp của câu là :

– Chủ ngữ là thành phần độc lập (tuyệt đối) về ngữ pháp và biểu hiện đối tượng của thông báo, nghĩa là cái mà nội dung thông báo trong câu hướng tới nó.

– Vị ngữ là thành phần bán phụ thuộc về ngữ pháp (nó chỉ phụ thuộc vào chủ ngữ) và thông báo đặc trưng của đối tượng mà chủ ngữ biểu hiện.

– Định ngữ là thành phần phụ thuộc về ngữ pháp vào một danh từ và biểu hiện đặc trưng của sự vật do danh từ biểu thị.

– Bổ ngữ là thành phần phụ thuộc về ngữ pháp vào động từ vị ngữ và biểu hiện đối tượng của hoạt động do động từ vị ngữ biểu hiện.

– Trạng ngữ là thành phần phụ thuộc về ngữ pháp và biểu hiện đặc trưng của đặc trưng.

Trong các ngôn ngữ biến hóa hình thái, thành phần câu cũng được xác định theo đặc tính của mối quan hệ cú pháp giữa nó với các thành phần khác của câu. Chẳng hạn A.A. Реформатский sau khi đã xác định các kiểu quan hệ giữa các thành viên của một ngữ đoạn và các loại ngữ đoạn (lưu ý : ông coi câu cũng là một loại ngữ đoạn) là quan hệ vị ngữ tính, quan hệ phi vị ngữ tính (bao gồm 3 kiểu nhỏ : quan hệ thuộc ngữ, quan hệ khách thể và quan hệ tiếp liên) ông xác định các thành phần câu (thành phần ngữ đoạn) như sau :

- Chủ ngữ là cái được hạn định tuyệt đối, là thành viên được hạn định của ngữ đoạn vị ngữ tính.
- Vị ngữ là thành viên hạn định của ngữ đoạn vị ngữ tính.
- Định ngữ là thành viên hạn định của ngữ đoạn thuộc ngữ.
- Bổ ngữ là thành viên hạn định của ngữ đoạn khách thể.
- Trạng ngữ là thành viên hạn định của ngữ đoạn tiếp liên.

Các thành phần câu trên đây thường được phân thành hai loại : các thành phần chính (chủ ngữ và vị ngữ) và các thành phần phụ (định ngữ, bổ ngữ, trạng ngữ). Sự phân biệt đó có cơ sở của nó : các thành phần chính tạo nên nòng cốt của câu, chúng là trung tâm cấu trúc ngữ pháp của câu. Các thành phần phụ không thể tự bản thân mình cấu tạo nên một câu độc lập. Tuy rằng khi hoàn cảnh giao tiếp hoặc ngữ cảnh cho phép, thì các thành phần chính cũng có thể tỉnh lược, chỉ giữ lại thành phần phụ (một hoặc một vài). Song những câu như thế phải dựa vào ngữ cảnh, hoặc hoàn cảnh giao tiếp cụ thể.

Mỗi một thành phần câu lại còn được phân thành các loại nhỏ tùy theo tiểu phạm trù ý nghĩa mà chúng biểu hiện và đặc điểm về cấu trúc và hình thức ngữ pháp của chúng. Chẳng hạn, có thể tách bổ ngữ thành ngữ trực tiếp (biểu hiện đối tượng của hoạt động, ở hình thái cách trực tiếp, không có từ nối) và bổ ngữ gián tiếp (biểu hiện những đối tượng có liên quan gián tiếp đến hoạt động, ở hình thái cách gián tiếp, có từ nối) ; vị ngữ có thể tách thành vị ngữ có hệ từ (biểu hiện quan hệ đồng nhất hay sự nhận xét đánh giá ; có hệ từ kết hợp với thành viên danh từ tính) và vị ngữ không có hệ từ (biểu hiện đặc điểm, tính chất, hoạt động, trạng thái và do thành viên vị từ tính đảm nhiệm)...

Cùng với sự phát triển của lí thuyết cụm từ, trong ngôn ngữ học còn có quan niệm phân biệt thành phần câu và thành phần cụm từ.

1999
ĐH
1999

biến hóa hình thái, thành phần câu được xác định trên cơ sở ý nghĩa phạm trù và hình thái ngữ pháp của nó. Hình thái ngữ pháp của các từ đảm nhiệm chức năng thành phần câu được biểu lộ khá rõ ràng, khá nhất quán. Vì thế, một bộ các thành phần câu và các đặc trưng cơ bản của mỗi thành phần thường được xác định trên cơ sở của hình thái ngữ pháp và ý nghĩa ngữ pháp. Những định nghĩa phổ biến về các thành phần ngữ pháp của câu là :

– Chủ ngữ là thành phần độc lập (tuyệt đối) về ngữ pháp và biểu hiện đối tượng của thông báo, nghĩa là cái mà nội dung thông báo trong câu hướng tới nó.

– Vị ngữ là thành phần bán phụ thuộc về ngữ pháp (nó chỉ phụ thuộc vào chủ ngữ) và thông báo đặc trưng của đối tượng mà chủ ngữ biểu hiện.

– Định ngữ là thành phần phụ thuộc về ngữ pháp vào một danh từ và biểu hiện đặc trưng của sự vật do danh từ biểu thị.

– Bổ ngữ là thành phần phụ thuộc về ngữ pháp vào động từ vị ngữ và biểu hiện đối tượng của hoạt động do động từ vị ngữ biểu hiện.

– Trạng ngữ là thành phần phụ thuộc về ngữ pháp và biểu hiện đặc trưng của đặc trưng.

Trong các ngôn ngữ biến hóa hình thái, thành phần câu cũng được xác định theo đặc tính của mối quan hệ cú pháp giữa nó với các thành phần khác của câu. Chẳng hạn A.A. Реформатский sau khi đã xác định các kiểu quan hệ giữa các thành viên của một ngữ đoạn và các loại ngữ đoạn (lưu ý : ông coi câu cũng là một loại ngữ đoạn) là quan hệ vị ngữ tính, quan hệ phi vị ngữ tính (bao gồm 3 kiểu nhỏ : quan hệ thuộc ngữ, quan hệ khách thể và quan hệ tiếp liên) ông xác định các thành phần câu (thành phần ngữ đoạn) như sau :

Theo quan niệm này, định ngữ và bổ ngữ vốn phụ thuộc vào một từ, phải cùng với từ này làm thành một cụm từ và cả cụm từ đó mới cùng thực hiện chức năng của một thành phần câu. Chúng không phải là thành phần câu, mà chỉ là thành phần phụ trong cụm từ. Chủ ngữ và vị ngữ (do một từ hoặc một cụm từ đảm nhiệm) mới là các thành phần câu (nòng cốt). Còn trạng ngữ nếu phụ thuộc vào chỉ một từ thì cũng là thành phần phụ của cụm từ do từ chính tạo nên, nếu phụ thuộc vào cả một nòng cốt câu thì mới là thành phần câu (thành phần phụ).

Có thể minh họa thành phần câu và thành phần cụm từ bằng ví dụ tiếng Pháp như sau :

Nos combattants ont une belle attitude devant l'ennemi. (Chiến sĩ ta có thái độ cao đẹp trước quân thù.)

Trong câu này có 3 thành phần câu :

- Chủ ngữ là : *Nos combattants* (cụm danh từ)
- Vị ngữ là : *ont une belle attitude* (cụm động từ)
- Trạng ngữ (thành phần phụ của câu) : *devant l'ennemi* (gồm giới từ + danh từ) và các thành phần phụ của cụm từ :
 - *Nos* là định ngữ trong cụm danh từ làm chủ ngữ, *belle* và *une* là định ngữ trong cụm danh từ làm bổ ngữ cho động từ chính trong vị ngữ.
 - Cả cụm danh từ *une belle attitude* làm bổ ngữ trong cụm động từ làm vị ngữ có từ chính là động từ *ont*.

Thật ra, các thành phần câu trong các ngôn ngữ khác nhau, có những đặc điểm riêng (ngoài các đặc trưng phổ quát). Ở tiếng Việt, vấn đề xác định và phân xuất các thành phần câu vẫn còn cần tiếp tục khảo sát. Vấn đề là ở chỗ, như đã nói, thành phần câu là một phạm trù ngữ pháp, là sự thống nhất giữa ý nghĩa ngữ pháp và hình thức ngữ pháp. Tiêu chí về hình thức ngữ pháp của mỗi một trong

các thành phần câu trong tiếng Việt là như thế nào ? Nó biểu hiện như thế nào qua các phương diện vị trí, hư từ, ngữ điệu và còn có thể qua những phương diện nào khác nữa ? Ngay cả về phương diện ý nghĩa phạm trù (ý nghĩa ngữ pháp) của thành phần câu trong tiếng Việt cũng cần được xác định như thế nào để sự phân xuất được chính xác và phân biệt các thành phần câu về mặt cấu tạo ngữ pháp với các thành phần trong cấu trúc nghĩa (cấu trúc vị từ - tham tố) và với các thành phần trong cấu trúc thông báo (đề - thuyết) của câu (chủ ngữ và đề - *тема* ; vị ngữ và thuyết - *рема*). Tương quan giữa các thành phần ở các bình diện khác nhau này của câu thể hiện trong tiếng Việt như thế nào ? Những vấn đề này lại liên quan đến vấn đề được trình bày ở mục dưới đây.

b) Một trong những nhiệm vụ quan trọng nữa của cú pháp học là khảo sát các kiểu câu xét theo cấu tạo ngữ pháp.

Nghiên cứu các kiểu câu theo cấu tạo ngữ pháp (cấu trúc ngữ pháp) chính là loại hình học cấu trúc của câu. Về mặt này, phổ biến trong các ngôn ngữ là phân biệt câu đơn giản và câu phức hợp.

Câu đơn giản là câu chỉ có một nòng cốt, nòng cốt này thông thường là một cấu trúc chủ - vị, hoặc trong những trường hợp đặc biệt chỉ có một từ, hoặc một cụm từ (chính phụ). Câu phức hợp là câu có từ hai cấu trúc chủ - vị trở lên (cũng gọi là hai mệnh đề, hai vế).

Đến lượt mình, câu đơn giản lại tiếp tục được phân chia thành câu hai thành phần (câu bình thường) và câu một thành phần (câu đặc biệt). Trong câu một thành phần, có thể căn cứ vào các đặc điểm về từ loại và hình thái để phân biệt câu danh từ (câu danh xưng chỉ gồm một thành phần danh từ tính) và câu vị từ (chỉ có một thành phần vị từ tính)... Còn có thể căn cứ vào chỗ câu có thành phần phụ hay không để phân biệt câu mở rộng (có thành phần phụ) và câu không mở rộng (không có thành phần phụ).

1978
100000
100000
100000

Trong câu phức hợp, có thể căn cứ vào quan hệ cú pháp giữa các vế câu (các mệnh đề) để phân biệt câu phức hợp liên hợp và câu phức hợp chính phụ, lại có thể căn cứ vào phương thức liên hệ giữa các vế để phân biệt câu phức hợp có liên từ và câu phức hợp không có liên từ.

Thực ra loại hình học cấu trúc của câu, ngoài những đặc trưng phổ quát, còn mang nhiều đặc điểm riêng của các ngôn ngữ. Hơn nữa quan niệm về các kiểu câu còn liên quan mật thiết với quan niệm về các thành phần câu, quan niệm về thành phần câu và thành phần cụm từ, quan niệm về mô hình cấu trúc của câu với sự hiện thực hóa trong lời nói (biến thể và bất biến thể của câu...). Chẳng hạn, có thể so sánh hai câu có ý nghĩa tương đương trong tiếng Pháp và tiếng Việt.

L'homme à qui vous parlez est mon frère.

Người mà anh đang (cùng) nói chuyện là em tôi.

Câu tiếng Pháp là câu phức hợp chính phụ, mệnh đề phụ liên kết với mệnh đề chính nhờ một đại từ quan hệ (pronom relatif) *qui*, từ này về mặt ngữ pháp vừa làm một thành phần trong mệnh đề phụ (bổ ngữ gián tiếp với giới từ (*à* - "với") cho động từ *parlez*), vừa nối mệnh đề phụ này với mệnh đề chính khi thay thế cho danh từ chủ ngữ của mệnh đề chính. Câu tiếng Việt cũng có thể quan niệm là một câu phức hợp vì có hai cấu trúc chủ vị (*Người... là em tôi ; anh đang cùng nói chuyện*), nhưng cũng có quan niệm đây chỉ là câu đơn mặc dù cấu tạo bên trong có được phức hóa (được mở rộng bằng một cấu trúc chủ - vị khác), vì cấu trúc chủ - vị *anh đang cùng nói chuyện* chỉ là một thành phần phụ cho danh từ *người* (tạo thành một cụm danh từ làm chủ ngữ). Do đó ở đây có hiện tượng một cấu trúc C - V là một thành viên bộ phận của cấu trúc C - V khác, khác với trường hợp hai cấu trúc C - V tách biệt và có tính độc lập tương đối với nhau.

Các kiểu cấu tạo ngữ pháp của câu tạo nên một hệ thống, trong đó mỗi kiểu câu có những nét đồng nhất và khác biệt với nhau về mặt cấu tạo.

Có thể minh họa những sự khác biệt về các kiểu cấu tạo ngữ pháp của câu qua ví dụ về cấu tạo ngữ pháp của các câu trong đoạn văn tiếng Việt sau đây :

Chó sủa xa xa. Chùng đã khuya. Lúc này là lúc trai đang đến bên vách làm hiệu, rủ người yêu dỡ vách ra rừng chơi. Mị nín khóc, Mị lại bồi hồi.

(Tô Hoài. Vợ chồng A Phủ)

Trong đoạn văn này có 4 câu. Mỗi câu có cấu tạo ngữ pháp khác nhau, do đó thuộc về các kiểu câu khác nhau.

Câu thứ nhất có cấu tạo ngữ pháp của kiểu câu đơn bình thường với nòng cốt gồm hai thành phần chính : chủ ngữ là một danh từ (*Chó*), còn vị ngữ là một cụm động từ (*sủa xa xa*). Chủ ngữ ở vị trí đi trước và câu có mô hình cấu tạo là :

C - V (chủ - vị)

Câu thứ hai chỉ được cấu tạo bằng một cụm tính từ, trong đó đóng vai trò trung tâm là tính từ *khuya*, còn các từ *chùng, đã* chỉ là các thành tố phụ đi trước của tính từ. Câu này có nòng cốt đơn phần (không phải là nòng cốt với hai thành phần C và V), nghĩa là nó thuộc kiểu cấu tạo của câu đơn đặc biệt. Tuy chỉ gồm một cụm từ chính phụ làm nòng cốt, nhưng nó vẫn thực hiện được chức năng thông báo của câu : phán đoán về thời gian trong tình huống đang diễn ra.

Câu thứ ba là một câu dài, có nhiều từ ngữ. Cấu tạo nòng cốt của nó là một cấu trúc có dạng :

C là V (*Lúc này là lúc...*)

03/07
2008/03

Song, thành phần vị ngữ được phát triển (phức tạp hóa) bằng một cụm chủ vị (*trai đang đến bên vách làm hiệu, rủ người yêu dỡ vách ra rừng chơi*). Do đó, nếu xét về số lượng, thì ở câu này có hai cấu trúc C – V (chủ – vị), nhưng chỉ có một cấu trúc C – V đóng vai trò nòng cốt của câu (*Lúc này là lúc...*), còn một cấu trúc C – V thứ hai chỉ đóng vai trò định ngữ cho danh từ *lúc*, nghĩa là cấu trúc C – V thứ hai chỉ là một bộ phận trong cấu trúc C – V thứ nhất. Cấu tạo của những câu kiểu như thế có thể quan niệm là cấu tạo của câu đơn phức hóa, hoặc một câu phức, nhưng vẫn khác cấu tạo của một câu ghép. Có thể biểu hiện thành mô hình sau :

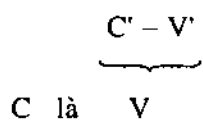

Còn câu thứ tư trong đoạn văn trên lại có cấu tạo ngữ pháp khác (*Mị nín khóc, Mị lại bồi hồi*). Câu này bao gồm hai cấu trúc C – V với quãng ngắt ở giữa (chữ viết biểu hiện bằng dấu phẩy). Mỗi cấu trúc đó biểu hiện một sự tình độc lập, nhưng có quan hệ với nhau. Tuy thế không có cấu trúc C – V nào làm thành phần cho một cấu trúc C – V nào. Chúng tách bạch khỏi nhau và có cương vị độc lập, mỗi cấu trúc tạo nên một vế câu. Nhưng nằm trong một câu, hai vế câu đó vẫn có quan hệ với nhau : chúng biểu hiện các sự tình diễn ra đồng thời (hoặc kế tiếp nhau). Như vậy, câu này có cấu tạo ngữ pháp thuộc kiểu câu ghép và có thể biểu hiện thành mô hình như sau :

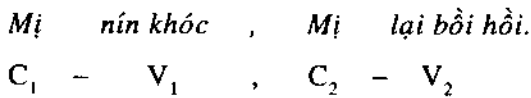

Đó là mô hình cấu tạo chung của kiểu câu ghép (câu phức hợp) có quan hệ liên hợp (đẳng lập) không dùng quan hệ từ (còn gọi là câu ghép chuỗi).

3.2.2.3. Bình diện ngữ dụng (dụng học) của câu

Đây là bình diện của mối quan hệ giữa câu và việc sử dụng câu trong hoạt động giao tiếp. Ở bình diện này, câu được xem xét trong các mối quan hệ với người sử dụng, với mục đích sử dụng, với các hoàn cảnh sử dụng khác nhau...

a) Trước hết, trong ngữ pháp truyền thống, câu thường được xem xét theo mục đích phát ngôn (mục đích nói). Theo đó, các câu được phân chia thành bốn loại : câu trần thuật (câu kể), câu nghi vấn (câu hỏi), câu cầu khiến (câu mệnh lệnh) và câu cảm thán (câu cảm). Mỗi loại câu như vậy đáp ứng các nhu cầu và mục đích giao tiếp khác nhau. Đồng thời mỗi loại câu đó cũng có những đặc trưng hình thức nhất định : đặc trưng về ngữ điệu, về trật tự sắp xếp các từ, về các từ ngữ chuyên dụng hoặc về hình thái của từ ngữ cho mỗi loại câu. Chẳng hạn, một câu tiếng Nga như : *Пусть, артист не поёт !* (tạm dịch là : Mong rằng nhà nghệ sĩ đừng hát !) là một câu thuộc loại câu cầu khiến. Hơn nữa cùng với mục đích đó, trong câu này còn có những sắc thái hòa lẫn của sự phủ định, của cảm xúc. Mục đích nói và các sắc thái đó được thể hiện qua sự phối hợp của các yếu tố như ngữ điệu của câu, các từ tình thái *нельзя* và *не*.

Còn trong câu tiếng Việt : *Trời có mưa đâu ?*, có các yếu tố hình thức như ngữ điệu nghi vấn (dấu hỏi) và cặp từ tình thái *có... đâu*. cho ta biết câu thuộc về loại câu nghi vấn. Song, cùng với mục đích nghi vấn, câu này còn hàm ý biểu lộ một sự phủ định, một sự phản bác (người nói hàm ý phản bác lại ý kiến, hoặc ý nghĩ cho rằng "trời có mưa")

Như thế, qua các ví dụ vừa nêu, còn có thể thấy không phải mỗi câu chỉ thực hiện một trong bốn mục đích (trần thuật, nghi vấn, mệnh lệnh, biểu cảm) ở trên. Sự phân loại thành bốn mục đích như

thể mới ở mức độ khái lược, chung chung. Ngôn ngữ học hiện đại không dừng lại ở sự phân chia các câu thành bốn loại như vậy, mà xem mỗi câu được nói ra là thực hiện một hoặc một vài hành vi ngôn ngữ. Đó là các hành vi ngôn ngữ như : khẳng định, phủ định, miêu tả, hỏi, yêu cầu, hứa hẹn, xin lỗi, cảm ơn, phê phán, thách thức,... Từ đó hình thành lí thuyết về các hành vi ngôn ngữ, theo đó mỗi câu được coi như là sự thực hiện bằng ngôn ngữ một (hoặc một vài) hành động nào đó của con người (xem Phần ba : *Ngữ dụng học*).

b) Cũng về phương diện mục đích phát ngôn hay hành vi ngôn ngữ, các câu có thể được sử dụng theo cách gián tiếp hoặc trực tiếp. Trong thực tế sử dụng, có nhiều cách sử dụng câu tinh tế, uyển chuyển, không chỉ căn cứ thuần túy vào các dấu hiệu hình thức bên ngoài để khẳng định về loại hình của câu. Một câu tiếng Việt như : *Anh để sách lên bàn.*, trong một hoàn cảnh giao tiếp nhất định, là một câu tường thuật, khẳng định và trung hòa về sắc thái cảm xúc (nó có mục đích là thuật lại, kể lại một sự tình xảy ra trong thực tế). Lúc đó, nó thực hiện hành vi trần thuật một cách trực tiếp. Nhưng trong một hoàn cảnh giao tiếp khác, đó có thể là câu nhằm mục đích cầu khiến và có sắc thái cảm xúc (người nói yêu cầu người nghe một cách nhẹ nhàng, thân mật để người nghe thực hiện hành động "để sách lên bàn", tương đương với những cách nói : *Anh hãy để sách lên bàn !* hoặc *Anh để sách lên bàn đi !*). Lúc này, câu đó lại gián tiếp thực hiện hành vi sai khiến. Tất cả các sắc thái phong phú, tế nhị đó đều tồn tại ở lĩnh vực sử dụng câu trong hoạt động giao tiếp.

c) Trong mối quan hệ của câu với hoàn cảnh sử dụng còn có một vấn đề khác mà ngôn ngữ học hiện đại quan tâm đến là vấn đề nghĩa dụng học của câu. Tùy theo các tình huống giao tiếp cụ thể và tùy theo mối quan hệ giữa những người tham gia hoạt động giao

200 202

tiếp mà câu có thể có những ý nghĩa khác nhau. Kết quả là cần phân biệt nghĩa tường minh và nghĩa hàm ẩn. Về vấn đề này, tập hai của cuốn sách này sẽ trình bày kĩ.

Cũng thuộc về bình diện dụng học của câu còn có vấn đề *cấu trúc thông báo của câu*. Cấu trúc này hình thành trong từng hoàn cảnh giao tiếp cụ thể nên được gọi là "sự phân đoạn thực tại", theo thuật ngữ của nhà ngôn ngữ học Tiệp Khắc (cũ) V. Mathesius, người được coi là khởi xướng lí thuyết này. Theo lí thuyết này cấu trúc thông báo của câu tách câu làm hai phần : một phần là "cơ sở" (là "điểm xuất phát", là "cái đã biết"...) còn phần kia là "hạt nhân" (là "cái mới"). Phần đầu còn được gọi là phần đề (tema, theme), nó như là điểm xuất phát trong sự khai triển của thông tin, nó biểu hiện "cái đã biết" nên chứa ít lượng thông tin, còn phần kia (còn được gọi là phần thuyết : pema, rheme) biểu lộ điều mà người nói cần thông báo nên thường chứa đựng "cái mới" và do đó có lượng thông tin cao. Cùng một câu, với cùng thành phần từ vựng và kết cấu ngữ pháp, tùy theo hoàn cảnh giao tiếp, nhiệm vụ và mục đích giao tiếp mà cấu trúc thông báo trên đây của câu có thể thay đổi. Chẳng hạn, theo И.И. Ковтунова câu tiếng Nga *Андрей поехал в Ленинград.* (Anđrây đi Leningrat.) nếu là để thông báo một cái gì đó về hoạt động của Anđrây, trả lời cho câu hỏi : *Anđrây làm gì ?* thì danh từ *Андрей* là phần đề, phần còn lại là phần thuyết. Khi câu đó có trật tự là *В Ленинград поехал Андрей.* thì nó nhằm thông báo xem ai đến Leningrat. Nó được sử dụng khi người tham gia hoạt động giao tiếp đã biết về việc đi Leningrat nhưng còn chưa rõ ai đi. Trong trường hợp này thì *Андрей* lại là phần thuyết, còn phần đi trước là phần đề. Còn trong hoàn cảnh giao tiếp mà người nghe chưa biết Anđrây đi đâu thì câu có hình thức *Поехал*

Андрей в Ленинград. Trong trường hợp này, phần thuyết chính là phần *В Ленинград*⁽¹⁾ (xem chi tiết ở phần ba : *Ngữ dụng học*).

Rõ ràng là cấu trúc thông báo của câu thay đổi tùy theo hoàn cảnh giao tiếp và nhiệm vụ giao tiếp đặt ra. Câu tiếng Nga trên đây còn có thể có một vài sự phân chia khác ở bình diện thông báo. Hơn nữa các phương tiện để biểu hiện những sự phân chia như thế và để đánh dấu các thành phần thuộc các cấu trúc của câu không chỉ là sự thay đổi trật tự từ, mà còn có thể là các phương tiện ngữ điệu (trọng âm lôgic của câu) và các từ chuyên dụng.

Theo cấu trúc thông báo, cũng có thể có câu không được phân chia thành hai thành phần, mà chỉ có phần thuyết. Hơn nữa, cũng như ở bình diện cấu trúc ngữ pháp của câu, ở bình diện này cũng có thể xác định các kiểu cấu trúc thông báo của câu. Các cấu trúc thông báo này có thể trùng với cấu trúc ngữ pháp (*đề* trùng với *chủ ngữ* ; *thuyết* trùng với *vị ngữ*) cũng có thể không.

Vấn đề mối quan hệ của câu với hoàn cảnh giao tiếp lại làm nảy sinh sự cần thiết phải *phân biệt câu* và *phát ngôn* (tiếng Nga : *высказывание*, tiếng Anh : *utterance* ; tiếng Pháp : *énoncé*). Tuy đều coi câu là thuộc lãnh vực ngôn ngữ nhưng có quan niệm cho câu chỉ là "*bộ khung ngữ pháp chung, phục vụ tốt như nhau cho việc cấu tạo những phát ngôn mới mẻ*", vì thế nó "*có tính tái hiện, được lặp lại trong lời nói bằng cách nhận một sự lặp đầy đủ từ vựng có thay đổi*"⁽²⁾. Theo quan niệm này có thể có nhiều phát ngôn thành phần từ vựng hoàn toàn khác nhau và có nội dung ý nghĩa

(1) И. И. Ковтунова. *Tiếng Nga hiện đại. "Trật tự từ và sự phân đoạn thực tại của câu"*. М., 1976, tr.6.

(2) Б. Н. Головин. *Sđđ*, tr.195.

hoàn toàn khác nhau nhưng đều thuộc về cùng một câu nếu chúng có cùng một bộ khung, cùng một mô hình cấu tạo. Nói cách khác, theo quan niệm này câu chỉ là mô hình cấu trúc. Còn phát ngôn là sự hiện thực hóa của mô hình trong lời nói với những thành phần từ vựng có thể hoàn toàn khác nhau. Lại có quan niệm cho câu là một phát ngôn có cấu trúc hoàn chỉnh (có đủ phần đề và phần thuyết) còn phát ngôn thì là một đơn vị của lời nói, một bộ phận của văn bản có tính hoàn chỉnh về hình thức : được tách ra bằng quãng ngắt hơi hoặc dấu chấm ngắt phát ngôn⁽¹⁾. Theo quan niệm này thì phát ngôn có thể không trùng với câu, có thể bao gồm nhiều câu nhưng cũng có thể chưa đủ một câu.

Còn có quan niệm cho rằng câu và phát ngôn tuy là những đơn vị có quan hệ mật thiết với nhau nhưng thuộc về các cấp độ (уровень) khác nhau của hệ thống ngôn ngữ. И.И. Ковтунова cho rằng "câu được xem xét về phương diện thông báo thì được chấp nhận gọi là phát ngôn". Cùng một câu có thể có những biến thể khác nhau phụ thuộc vào mục đích thông báo (xem lại ví dụ : *Андрей поехал в Ленинград.* "Andrây đi Leningrat" (ở trên). Mỗi biến thể như vậy là một phát ngôn. Nhưng tác giả cho rằng "phát ngôn, được khảo sát về phương diện sự phân đoạn thực tại, thì là một đơn vị của một cấp độ độc lập trong hệ thống ngôn ngữ – cấp độ của sự phân đoạn thực tại" trong khi câu là đơn vị của cấp độ cấu trúc cú pháp. Bởi vì "sự phân đoạn thực tại không phải là một sự kiện cá lẻ, không lặp lại của lời nói, mỗi lần lại được tạo ra một mới mẻ. Những hình thức tổ chức của các thành tố của câu với thành phần cú pháp nhất định đối với các trường hợp khác nhau

(1) Trần Ngọc Thêm. *Hệ thống liên kết văn bản tiếng Việt*. Nxb KHXH, H, 1985, tr.51-57.

832.8.22
416.0
121.0

của hoàn cảnh (конситуация) là có tính khái quát và chuẩn. Những hình thức này được tái hiện thường xuyên trong lời nói. Chúng là những mô hình tồn tại trong hệ thống ngôn ngữ, nhờ đó các phát ngôn được xây dựng từ các thành tố cú pháp của câu". Từ đó tác giả cho rằng phát ngôn cũng như bất kì đơn vị nào khác của hệ thống ngôn ngữ, nằm trong những mối quan hệ ngữ đoạn và quan hệ hình với các phát ngôn khác : "trên cơ sở của một câu với một thành phần cú pháp nhất định có thể cấu tạo một số các phát ngôn mà số lượng tối cùng của chúng tạo nên một hệ hình." (paradigma)⁽¹⁾

Cũng như cấu trúc ngữ pháp của câu, cấu trúc thông báo của phát ngôn (cấu trúc đề – thuyết), theo các nhà nghiên cứu, cũng có thể phân biệt thành một số kiểu loại. Có những phát ngôn có đủ hai thành phần (đề và thuyết), lại có phát ngôn không phân định thành phần (chỉ có phần thuyết). Về trật tự các phần đề và thuyết thì có tác giả cho rằng có thể có kiểu phát ngôn với trật tự thuyết – đề (trật tự chủ quan) đối lập với trật tự thông thường : đề – thuyết (trật tự – khách quan). Hiện nay vấn đề phân biệt câu và phát ngôn mới đang ở giai đoạn "được đặt thành vấn đề", chưa đạt được sự rành mạch cần thiết, đủ để định hướng cho nghiên cứu. Tuy nhiên, có điều chắc chắn là vấn đề phát ngôn gắn chặt với phương diện dụng học của ngôn ngữ. Sau khi nghiên cứu phần dụng học, chúng ta sẽ có ý niệm đầy đủ hơn về sự phân biệt này.

(1) И. И. Ковтунова. Sđd, tr. 31–34. Lưu ý rằng tác giả có một quan niệm hơi khác về cấp độ (уровень) ngôn ngữ so với quan niệm được trình bày ở phần đầu của tài liệu này.

ĐẠI HỌC
SOCIETY
2008-2009

CHƯƠNG II

NHỮNG KHÁI NIỆM CƠ BẢN CỦA NGŨ PHÁP HỌC

Sau khi đã có những hiểu biết bước đầu về ngữ pháp và ngữ pháp học, cần phải tìm hiểu sâu thêm về một số khái niệm cơ bản trong ngữ pháp học. Những khái niệm này đã được nhắc tới ở chương trước, nhưng chưa có điều kiện để phân tích cụ thể. Trong khi đó việc nắm được những khái niệm này chẳng những là cơ sở để nhận thức hệ thống ngữ pháp của một ngôn ngữ mà còn hình thành một phương pháp làm việc trong lãnh vực ngữ pháp.

Tuy nhiên, những khái niệm này được xây dựng trên cơ sở thiên về các ngôn ngữ Ấn - Âu có biến hóa hình thái. Trong quá trình tiến tới xây dựng một bộ khái niệm ngữ pháp phổ quát hoàn hảo, việc vận dụng những khái niệm này vào các ngôn ngữ không có biến hóa hình thái như tiếng Việt, đòi hỏi một sự đối chiếu, so sánh để phát hiện nét đặc thù của từng ngôn ngữ, từng loại hình ngôn ngữ. Từ đó lại trở lại góp phần làm phong phú thêm cho các lí thuyết ngữ pháp học - đại cương.

I - Ý NGHĨA NGŨ PHÁP

1. Ý nghĩa từ vựng và ý nghĩa ngữ pháp

Ngôn ngữ học thường phân biệt ý nghĩa từ vựng và ý nghĩa ngữ pháp.

Ý nghĩa từ vựng thường được quan niệm là ý nghĩa riêng của từng từ, mỗi ý nghĩa từ vựng thuộc về một từ. Nó không có tính

83-82
0304
200.208

chất chung, đồng loạt cho nhiều từ. Đồng thời ý nghĩa từ vựng cũng thường được hiểu là sự phản ánh các sự vật, hiện tượng, thuộc tính... trong thế giới khách quan, do đó nó có tính hiện thực.

Chẳng hạn từ *ăn* trong tiếng Việt có ý nghĩa từ vựng là hoạt động của người hoặc động vật tự đưa thức ăn vào cơ thể để nuôi sống cơ thể ; còn từ *cây* có ý nghĩa từ vựng là hoạt động của người lật đất lên bằng một dụng cụ gọi là "cái cây" ; từ *nhà* chỉ một công trình xây dựng do con người làm ra, có tường, có mái che để ở hoặc để làm việc, để chứa đựng các vật thể...

Trong khi đó các ý nghĩa ngữ pháp được hiểu là các ý nghĩa chung của nhiều từ, nhiều đơn vị ngữ pháp. Chúng ta hãy quan sát các ví dụ sau đây trong tiếng Việt :

- (a) *nhà, người, cây, bàn ghế, đường, xe, gà, mèo...*
- (b) *ăn, cày, chạy, đi, làm, học tập, nghiên cứu...*
- (c) *xanh, đỏ, vuông, tròn, tốt, đẹp, thông minh...*
- (d) *một, năm, bảy, vài, mười, trăm, triệu...*

Tất cả các từ trên đây đều khác nhau về ý nghĩa riêng : mỗi từ gọi tên một đối tượng khác nhau trong thực tế khách quan. Mỗi một từ như thế có một ý nghĩa từ vựng riêng và cũng là một hình thức âm thanh riêng.

Song, đồng thời chúng ta cũng cảm thấy có một cái chung trong ý nghĩa của các từ thuộc cùng một loạt, cái chung này được lặp đi lặp lại từ từ này sang từ khác trong cùng một loạt. Thực hiện thao tác khái quát hóa, ta sẽ nhận thấy cái chung trong ý nghĩa của các từ cùng một loạt :

Tất cả các từ ở loạt (a) đều có chung ý nghĩa sự vật (với nghĩa rộng của từ này) ; đó có thể là nghĩa động vật, thực vật, các vật thể

200.268

trong tự nhiên và xã hội, cả các khái niệm và tên gọi cho các đối tượng trừu tượng nữa... Các từ ở loạt (b) có chung ý nghĩa chỉ hoạt động, trạng thái hay quá trình ; các từ ở loạt (c) có chung ý nghĩa chỉ đặc điểm tính chất ; còn các từ ở loạt (d) lại có chung ý nghĩa số lượng... Còn có thể có các ý nghĩa chung khác nữa cho các từ thuộc các loại khác. Các ý nghĩa chung này chính là các ý nghĩa ngữ pháp.

Song không nên vì thế mà nghĩ rằng chỉ có các ý nghĩa từ vựng mới có tính hiện thực, chỉ có chúng mới phản ánh các đối tượng và hiện tượng trong thế giới khách quan, còn ý nghĩa ngữ pháp thì chỉ là thứ ý nghĩa do các mối quan hệ trong nội bộ ngôn ngữ quy định, là thứ ý nghĩa mang tính hình thức thuần túy.

Sự thực thì các ý nghĩa ngữ pháp vẫn có tính hiện thực. Chúng đều bắt nguồn từ những đối tượng, những thuộc tính, những quan hệ của các sự vật và hiện tượng trong thực tế khách quan mà con người đã nhận thức và phản ánh vào tư duy và ngôn ngữ. Chẳng hạn, các ý nghĩa chung của các từ thuộc một từ loại (ý nghĩa từ loại) bắt nguồn từ nhận thức của con người về loại các đối tượng, hiện tượng, thuộc tính trong thế giới khách quan. Sự phân chia về mặt ngữ pháp các từ thành danh từ, động từ, tính từ, và cùng với chúng là các ý nghĩa sự vật, ý nghĩa hoạt động, ý nghĩa đặc điểm – tính chất ... tương ứng về cơ bản với cái mà thực tiễn lao động và nhận thức của con người đã tách ra trong thế giới xung quanh thành các sự vật, các hoạt động và các đặc trưng. Sau này chúng ta sẽ thấy thuộc về ý nghĩa ngữ pháp, ngoài các ý nghĩa chung của tất cả các từ thuộc cùng một loại (ý nghĩa từ loại), còn có các ý nghĩa thuộc các phạm trù như : giống, số, cách, ngôi, thời, thể... Cả các ý nghĩa này cũng có tính hiện thực, cũng có cơ sở từ những biểu hiện của bản thân các sự vật, hiện tượng trong thế giới khách quan :

1987

ý nghĩa "giống" bắt nguồn từ sự nhận thức và phân biệt giới tính, ý nghĩa "số" là biểu hiện về mối tương quan số lượng giữa các sự vật cùng loại, ý nghĩa "cách" là xuất phát từ mối quan hệ giữa các sự vật, hiện tượng hoặc giữa các sự vật, hiện tượng và các quá trình... Còn ý nghĩa "thời" của động từ trong các ngôn ngữ có biến hóa hình thái cũng hẳn là có cơ sở từ nhận thức của con người về sự tồn tại trong thế giới khách quan của các sự vật và hiện tượng hoặc là trong quá khứ, hoặc là trong hiện tại, hoặc là trong tương lai...

Tuy nhiên, cùng với sự hình thành và phát triển của ngôn ngữ, các ý nghĩa ngữ pháp cũng hình thành và phát triển theo quy luật của từng ngôn ngữ. Hệ quả là các ý nghĩa ngữ pháp không phải là có mối liên hệ trực tiếp với hiện thực, không phải là sự phản ánh trực tiếp hiện thực, mà là một sự phản ánh đã chịu sự chi phối của các quy luật nội tại trong một hệ thống ngôn ngữ nhất định. Điều đó giải thích vì sao ý nghĩa về giống trong tiếng Pháp, chẳng hạn, lại chỉ phân biệt giống đực và giống cái, trong khi ở tiếng Nga lại phân biệt thành ba : giống đực, giống cái và giống trung. Như thế là các ý nghĩa ngữ pháp cũng bắt nguồn từ nhận thức của con người về thực tế khách quan, nhưng đã được hệ thống ngôn ngữ tổ chức theo một cách thức nhất định và đồng thời chịu sự quy định của hệ thống ngôn ngữ.

Thực ra, các ý nghĩa từ vựng cũng không phải không có tính khái quát, không phải là ý nghĩa có tính cá thể tuyệt đối. Trong thực tế, mỗi từ không phải gọi tên một đối tượng cá thể, duy nhất. Từ *bàn* trong tiếng Việt chẳng hạn, không phải biểu đạt một cái bàn cụ thể nào. Nó biểu đạt tất cả những cái bàn (bàn gỗ, bàn đá, bàn vuông, bàn tròn, bàn bốn chân, bàn ba chân, bàn làm việc, bàn ăn, bàn thờ...). Nghĩa là với ý nghĩa từ vựng, từ gọi tên tất cả các đối tượng, các cá thể thuộc cùng một lớp.

Hơn nữa, trong mọi ngôn ngữ, đều có những từ mang ý nghĩa từ vựng ở mức độ khái quát cao. Sự hình thành và tồn tại của những từ như thế là để đáp ứng nhu cầu nhận thức, tư duy và giao tiếp của con người. Chẳng hạn, ngoài các từ *tre, nứa, dừa, cam, quýt, mít, ngô* tiếng Việt từ lâu đã có từ *cây*, từ này có ý nghĩa khái quát : chỉ chung tất cả loài giống mà khoa học gọi là "thực vật".

Mặt khác, ngữ nghĩa học hiện nay đã xác nhận rằng ý nghĩa từ vựng của từ là một hợp thể của một số nét nghĩa, các nét nghĩa này có những mức độ khái quát nhất định và những nét nghĩa có mức độ khái quát cao, thì có mặt không phải trong ý nghĩa của một từ, mà là trong ý nghĩa của nhiều từ. Hãy lấy một ví dụ trong tiếng Việt. Có thể tách ý nghĩa từ vựng của động từ *ném* thành một số nét nghĩa theo mức độ khái quát thấp dần như sau :

ném : hoạt động (1) – tác động đến một vật khác ; (2) – làm cho nó dời chỗ ; (3) – theo hướng ra xa chủ thể ; (4) – tiến hành bằng tay ; (5) – với vật không lớn lắm ; (6)...

Có thể thấy rằng nét nghĩa (1) là chung cho tất cả các động từ, đó chính là cái thường được gọi là ý nghĩa ngữ pháp của cả từ loại động từ, nét nghĩa (2) có ở tất cả các ngoại động từ, và thường được quan niệm là ý nghĩa ngữ pháp của cả tiểu loại ngoại động từ, đến nét nghĩa (3) đã có phạm vi hẹp hơn nhưng vẫn có mặt ở tất cả các động từ thuộc nhóm "dời chỗ một vật khác" (*quăng, ném, đẩy, kéo, lôi, vắt, hất, đở, chuyển, dời, tung, giật, đá, đập...*), nét nghĩa (4) lại có phạm vi hẹp hơn (nó không có trong ý nghĩa của một số từ như *kéo, lôi, giật, chuyển*) nhưng vẫn là chung cho nhiều từ... Cứ theo thứ tự như thế chúng ta sẽ đi dần đến những nét nghĩa cụ thể hơn và về nguyên tắc thì có thể có nét nghĩa nào đó là riêng chỉ cho một từ mà thôi⁽¹⁾.

(1) Ở đây chưa đề cập đến các ý nghĩa từ vựng của một từ nhiều nghĩa.

84
83
82
81
80
79
78
77
76
75
74
73
72
71
70
69
68
67
66
65
64
63
62
61
60
59
58
57
56
55
54
53
52
51
50
49
48
47
46
45
44
43
42
41
40
39
38
37
36
35
34
33
32
31
30
29
28
27
26
25
24
23
22
21
20
19
18
17
16
15
14
13
12
11
10
9
8
7
6
5
4
3
2
1

Với ví dụ trên đây, có thể thấy rằng mỗi một ý nghĩa từ vựng của từ không phải là một thể đơn nhất mà là một tập hợp của nhiều nét nghĩa chung và riêng, khái quát và cụ thể. Từ đó chúng ta càng thấy rằng giữa ý nghĩa từ vựng và ý nghĩa ngữ pháp có những nét đồng nhất và thực ra không phải có một đường ranh giới tuyệt đối giữa chúng. Cả hai đều có cơ sở từ hiện thực, cả hai đều có tính khái quát đến một mức độ nhất định : trong ý nghĩa từ vựng của từ có cả những nét nghĩa khái quát bên cạnh những nét nghĩa khu biệt, cá thể ; còn ý nghĩa ngữ pháp thì luôn luôn có tính khái quát nhưng với nhiều mức độ khác nhau.

Tuy nhiên, giữa ý nghĩa từ vựng và ý nghĩa ngữ pháp vẫn có nhiều điểm khác nhau. Tuy cả hai đều là sự phản ánh của những kết quả nhận thức và tư duy vào ngôn ngữ nhưng sự phản ánh thành các ý nghĩa từ vựng và ý nghĩa ngữ pháp mang những chức năng khác nhau. Sự phản ánh thành ý nghĩa từ vựng có chức năng đưa những hiểu biết của con người về sự vật, hiện tượng, đặc điểm,... vào thành những đơn vị ngữ nghĩa để tạo ra nội dung cụ thể cho lời nói, cho câu. Còn sự phản ánh thành ý nghĩa ngữ pháp lại có chức năng tổ chức lời nói, tổ chức câu : nhờ có chúng mà các từ có thể kết hợp được với nhau để tạo câu.

Mặt khác, qua sự phân tích ví dụ trên đây, còn thấy rằng ý nghĩa từ vựng của từ là một hợp thể của một số nét nghĩa ; trong khi đó mỗi ý nghĩa ngữ pháp thường chỉ có một nét nghĩa nào đấy mà thôi, tuy rằng trong ý nghĩa ngữ pháp của mỗi phạm trù ngữ pháp có thể có những diện đối lập : giống (đực / cái / trung), số (ít / nhiều / đôi), thời (quá khứ / hiện tại / tương lai).

Nhưng sự khác biệt giữa ý nghĩa từ vựng và ý nghĩa ngữ pháp rõ nhất là ở cách biểu hiện của chúng.

Ý nghĩa ngữ pháp luôn luôn phải được diễn đạt bằng những hình thức chung có tính đồng loạt. Những hình thức này có thể thuộc về các phương thức khác nhau (xem dưới đây, trong mục : *Các phương thức ngữ pháp, các hình thức ngữ pháp*) nhưng là những hình thức cảm tính (lĩnh hội được bằng giác quan) và là chung cho mọi trường hợp có tồn tại và cần biểu hiện ý nghĩa ngữ pháp đó. Trong khi đó hình thức biểu hiện của ý nghĩa từ vựng, không có tính chất chung, hay nói cách khác, ý nghĩa từ vựng không được biểu đạt bằng những hình thức chung. Chẳng hạn, ý nghĩa số trong tiếng Anh là một ý nghĩa ngữ pháp. Nó bắt buộc phải được biểu hiện mỗi khi danh từ xuất hiện (hoặc là số ít, hoặc là số nhiều). Khi biểu hiện ý nghĩa số nhiều thì danh từ buộc phải có hình thức chung : ở hình thái có phụ tố *-s* hoặc các biến thể *[z]*, *[ɪz]*, còn biểu hiện số ít bằng một hình thái chung với phụ tố zero : *book* ("sách", số ít) với *books* ("sách", số nhiều). Các ý nghĩa từ vựng, cho dù trong thành phần của chúng có những nét nghĩa chung, cũng không có hình thức biểu đạt chung, giống nhau. Minh chứng hiển nhiên là các từ đồng nghĩa, hoặc gần nghĩa : ý nghĩa từ vựng của chúng gần nhau hoặc giống nhau nhưng hình thức âm thanh của chúng khác nhau (so sánh các từ tiếng Việt : *chết, hi sinh, tử trần, về già, đi, ngoài,...*).

Từ đó cũng thấy rằng những ý nghĩa nào không bắt buộc phải biểu hiện trong hàng loạt (hoặc mọi) trường hợp xuất hiện của từ và bằng một hình thức chung thì đó không phải là ý nghĩa ngữ pháp. Chẳng hạn ý nghĩa về giống không phải là ý nghĩa ngữ pháp trong tiếng Việt, vì nó không nhất thiết phải đi với danh từ, tính từ, đại từ, động từ khi những từ này xuất hiện trong câu, đồng thời nó cũng không được biểu hiện bằng một hình thức chung, đồng loạt. Khi cần phải phân biệt về giống cho một danh từ chỉ động vật

(hoặc đôi khi cả thực vật) thì người Việt thêm vào sau danh từ đó một trong các từ : *đục, cái, trống, mái, trai, gái...* Còn đối với các danh từ chỉ đồ vật, chỉ khái niệm trừu tượng thì tuyệt nhiên không bao giờ cần đến ý nghĩa về giống kèm theo, nói gì đến các tính từ, đại từ, động từ.

Tóm lại, ý nghĩa từ vựng và ý nghĩa ngữ pháp đều là sự phản ánh những kết quả của nhận thức và tư duy vào ngôn ngữ, nhưng sự phản ánh thành ý nghĩa ngữ pháp có chức năng để tổ chức câu (và tổ chức những đơn vị giao tiếp nói chung). So với ý nghĩa từ vựng, thì ý nghĩa ngữ pháp có tính chất đơn thể và luôn luôn đòi hỏi được diễn đạt bằng những hình thức chung có tính đồng loạt, do đó nó cũng bộc lộ tính khái quát và trừu tượng cao.

2. Các loại ý nghĩa ngữ pháp

2.1. Ý nghĩa từ loại

Đây là ý nghĩa chung của tất cả các từ thuộc cùng một từ loại. Rõ ràng nó có tính khái quát cao. Tất cả các danh từ đều có ý nghĩa ngữ pháp khái quát là "ý nghĩa sự vật", cho dù theo ý nghĩa từ vựng cụ thể thì một danh từ có thể chỉ một người, một con vật, một đồ vật, một khái niệm trừu tượng nào đó. Chẳng hạn : *công nhân, mèo, phụ nữ, trâu, bò, bàn, nhà, nhân dân, cuộc sống, cái đẹp...* Tất cả các động từ đều có ý nghĩa ngữ pháp chung là ý nghĩa hoạt động hay trạng thái (hoặc quá trình), tất cả các tính từ đều có ý nghĩa ngữ pháp chung là ý nghĩa đặc điểm, tính chất...

Từ loại là một hệ thống có nhiều tầng bậc, hay là một phạm trù bao gồm các phạm trù nhỏ hơn. Cho nên ngoài ý nghĩa từ loại chung cho tất cả các từ cùng một từ loại, còn có ý nghĩa chung cho các từ thuộc cùng một tiểu loại. Các ý nghĩa này bao trùm một phạm vi hẹp hơn của các từ, nhưng vẫn là các ý nghĩa ngữ pháp

12/10/2018 10:58

khái quát. Ví dụ: trong số các động từ thì các động từ ngoại động lập thành một hệ thống bộ phận và có ý nghĩa ngữ pháp chung là chỉ "hoạt động tác động tới một đối tượng bên ngoài chủ thể, còn các động từ nội động hợp thành một hệ thống khác với ý nghĩa ngữ pháp chung là chỉ "hoạt động không có tác động tới một đối tượng ở bên ngoài chủ thể" (*ngủ, nằm, ngồi, trần trọc, bần khoãn...*). Đến lượt mình, các động từ ngoại động lại có thể tách ra thành nhiều nhóm nhỏ, mỗi nhóm này lại có chung một ý nghĩa ngữ pháp bộ phận hơn. Chẳng hạn các động từ gây khiến (*bắt, sai, khiến, cho phép, giục, cử, phái...*) có một ý nghĩa ngữ pháp chung là chỉ hoạt động tác động đến một đối tượng và "thúc giục" đối tượng này tiến hành một hoạt động (bắt nó làm việc) ; còn các động từ thuộc nhóm ban phát – tiếp nhận lại có một ý nghĩa ngữ pháp chung là chỉ hoạt động trao cho đối tượng, hoặc lấy của đối tượng một vật gì đó (*đưa cho tôi quyển sách ; biếu ông lão cái bánh ; mượn anh ấy tiền ; lấy của nó một cái xe ...*)...

Các ý nghĩa ngữ pháp của các tiểu loại từ, rõ ràng, có mức độ khái quát thấp hơn ; ngược lại chúng lại chứa đựng những nét nghĩa cụ thể hơn. Song chúng vẫn là ý nghĩa chung cho nhiều từ. Nếu coi mỗi từ loại hay mỗi tiểu loại từ là một phạm trù (hay một tiểu phạm trù) thì rõ ràng các ý nghĩa ngữ pháp loại này là các ý nghĩa phạm trù. Chúng có mặt khá phổ biến trong các ngôn ngữ.

2.2. Ý nghĩa tình thái

Đây là các ý nghĩa của các phạm trù ngữ pháp của từ. Chúng được thể hiện bằng các hình thái ngữ pháp của từ. Các hình thái thuộc cùng một phạm trù ngữ pháp của các từ khác nhau đều có chung một ý nghĩa ngữ pháp tình thái. Ví dụ :

- + Tiếng Nga : (a) *говорил, думал, читал, давал.*
- (b) *книгу, реку, берёзу, дорогу.*

Các hình thái ở dãy (a) có chung các ý nghĩa ngữ pháp là ý nghĩa thời quá khứ, giống đực, số ít. Còn các hình thái ở dãy (b) lại có chung các ý nghĩa ngữ pháp giống cái, số ít, tân cách.

+ Tiếng Pháp : (a) *des tuyaux, des chapeaux, les cheveux*

(b) *directe, bleue, jolie, jeune*

Các hình thái ở dãy (a) có chung ý nghĩa ngữ pháp số nhiều của danh từ, còn các hình thái ở dãy (b) có chung các ý nghĩa giống cái, số ít của tính từ.

Các ý nghĩa tình thái phổ biến trong các ngôn ngữ có biến hóa hình thái là các ý nghĩa giống, số, cách, ngôi, thời, thể, thức, dạng... Tất nhiên tùy theo đặc điểm của từng ngôn ngữ mà số lượng các ý nghĩa tình thái cũng khác nhau và cả nội dung và tương quan của các ý nghĩa này cũng khác nhau (xem thêm ở phần dưới đây : *Các phạm trù ngữ pháp*).

2.3. Ý nghĩa phái sinh

Ý nghĩa phái sinh là một loại ý nghĩa ngữ pháp cũng có tính chất chung cho nhiều từ. Nó có nhiều biểu hiện khác nhau.

Đó có thể là ý nghĩa ngữ pháp của các phụ tố xác định từ loại cho từ. Nếu so sánh loạt các từ cùng gốc (cùng căn tố hay thân từ) nhưng khác nhau về từ loại, ta sẽ thấy các phụ tố diễn đạt các ý nghĩa khác nhau. Ví dụ các từ tiếng Nga sau đây có cùng một căn tố nhưng thuộc các từ loại khác nhau, do đó các phụ tố cấu tạo khác nhau :

плавить (đúc), *плавиться* (bị nấu chảy), *плавление* (sự nấu chảy), *плавильщик* (thợ đúc), *плавкий* (nấu chảy được)...

Ta nhận thấy :

– Phụ tố – *ить* diễn đạt ý nghĩa hoạt động ; cả phụ tố và cả ý nghĩa ấy có mặt ở hàng loạt các động từ khác.

– Phụ tố (đúng hơn là vĩ tố) – *cs* diễn đạt ý nghĩa phản thân, cũng là chung cho tất cả các động từ phản thân.

– Phụ tố – *enu* – diễn đạt ý nghĩa một sự hoạt động ; cả phụ tố và cả ý nghĩa này đều có mặt ở nhiều danh từ tiếng Nga gọi tên các sự kiện, sự việc – phụ tố – *уик* diễn đạt ý nghĩa người hoạt động, người làm việc ở một nghề nào đó. Nó được dùng để cấu tạo các danh từ chỉ người thực hiện hoạt động.

– Phụ tố – *к* – diễn đạt ý nghĩa đặc điểm tính chất ; phụ tố với ý nghĩa này cũng có mặt ở các tính từ khác.

Như thế các ý nghĩa phái sinh cấu tạo từ loại đều có tính chung, tính khái quát.

Ý nghĩa phái sinh còn có thể là các ý nghĩa được diễn đạt bằng các phụ tố khác, có mặt ở nhiều từ và thể hiện những phương diện khác nhau của ý nghĩa từ vựng.

(Xem các ý nghĩa phái sinh được diễn đạt bằng các phụ tố cấu tạo từ ở chương I, mục II, điểm 1.1. (*Đơn vị cấu tạo từ*)).

Rõ ràng những ý nghĩa phái sinh này cũng là các ý nghĩa ngữ pháp : chúng có tính khái quát và chung cho nhiều từ, chúng không được diễn đạt một cách độc lập mà đi kèm theo các ý nghĩa từ vựng.

2.4. Ý nghĩa quan hệ

Loại ý nghĩa ngữ pháp này thể hiện quan hệ của các từ với các từ khác, cũng có nghĩa là thể hiện vị trí và chức năng của từ ngữ trong các kết cấu ngữ pháp, nên còn được gọi là ý nghĩa cú pháp. Một từ nào đó khi còn chưa tham gia vào các kết cấu ngữ pháp thì chưa có loại ý nghĩa này, nhưng khi đã nằm trong một kết cấu ngữ pháp thì ngoài các ý nghĩa ngữ pháp khác, nó có thêm ý nghĩa quan hệ.

Ý nghĩa quan hệ cũng được biểu hiện trong các ngôn ngữ có biến hóa hình thái bằng các phụ tố. Về các phụ tố này, xem mục 1 (*Cấu tạo từ*) ở chương I trên đây.

Các ý nghĩa quan hệ cũng là các ý nghĩa chung cho tất cả các từ ngữ có cùng một vị trí, một chức năng trong kết cấu ngữ pháp, trong câu. Chẳng hạn, ở tiếng Nga, tất cả các danh từ ở vị trí tân cách không có giới từ đều có ý nghĩa quan hệ : đối tượng trực tiếp của hoạt động ; trong khi đó cũng chính những danh từ ấy nếu ở vị trí chủ cách thì lại có ý nghĩa quan hệ khác : chủ thể của các đặc trưng nêu ở vị ngữ.

Ý nghĩa quan hệ ngoài phương tiện biểu hiện là các biến tố, còn có thể biểu hiện bằng các phương tiện khác như bằng hư từ, bằng trật tự từ, bằng ngữ điệu. Hãy so sánh hai câu tiếng Pháp sau đây :

(a) *Les maçons construisent une nouvelle école.* (Những người thợ xây đang xây dựng một ngôi trường mới.)

(b) *Les enfants vont à l'école.* (Trẻ em đi đến trường học.)

Ở câu (a), danh từ *école* (trường) đi sau động từ tác động *construisent* một cách trực tiếp (không có giới từ) nên có ý nghĩa quan hệ là đối tượng trực tiếp của hoạt động, còn ở (b) cũng chính danh từ ấy nhưng đi sau động từ chuyển động *vont* và có giới từ *à* nên có ý nghĩa quan hệ khác : điểm đến trong không gian của chuyển động.

Cũng tương tự như thế, trong câu tiếng Việt : *Chúng tôi gặp nó ngoài đường.*, đại từ *nó* trực tiếp đi sau động từ *gặp* nên có ý nghĩa quan hệ của một bổ ngữ trực tiếp : là đối tượng trực tiếp của hoạt động, còn trong câu : *Đây là quyển sách của nó*, thì đi sau danh từ *quyển sách* và nối với nó bằng hư từ *của* nên có ý nghĩa quan hệ của một định ngữ cho danh từ – biểu hiện kẻ sở hữu của sự vật.

ĐẠI HỌC
SOCIETY
1998

II – CÁC PHƯƠNG THỨC NGỮ PHÁP

Các ý nghĩa ngữ pháp và các quan hệ ngữ pháp cần được biểu hiện bằng những hình thức nhất định. Các hình thức này có tính cụ thể và đa dạng trong từng ngôn ngữ, cũng như trong các ngôn ngữ khác nhau. Tuy thế các hình thức ấy vẫn được cấu tạo theo một số cách thức nhất định mà ngôn ngữ học gọi là phương thức ngữ pháp. Vậy phương thức ngữ pháp chính là các cách thức, các phương pháp biểu hiện các ý nghĩa ngữ pháp thông qua các hình thức vật chất cụ thể, cảm tính.

Số lượng các phương thức ngữ pháp trong các ngôn ngữ trên thế giới là có hạn. Sau đây là các phương thức ngữ pháp phổ biến.

1. Phương thức phụ gia

Ở chương I, khi bàn về các phương thức cấu tạo từ, đã nói đến phương thức phụ gia. Song đó là phương thức không chỉ được sử dụng trong lãnh vực cấu tạo từ, mà trong cả hệ thống ngữ pháp nói chung. Phương thức phụ gia là phương thức liên kết vào một căn tố hoặc một thân từ một hoặc một vài phụ tố để biểu hiện các ý nghĩa ngữ pháp (ý nghĩa từ loại, ý nghĩa phái sinh, ý nghĩa tình thái hay ý nghĩa quan hệ).

Khác với các hư từ, các phụ tố không được sử dụng độc lập mà phải đi kèm với các căn tố hoặc thân từ để thực hiện chức năng cấu tạo từ hoặc cấu tạo hình thái của từ. Cùng một phụ tố có thể dùng để cấu tạo nhiều từ hay nhiều hình thái của từ. Cơ sở để đồng nhất các phụ tố trong các trường hợp này là sự đồng nhất về hình thức âm thanh (có thể có sự biến đổi theo quy luật) và sự đồng nhất về ý nghĩa ngữ pháp.

Các phụ tố đã được phân biệt theo vị trí, theo loại ý nghĩa ngữ pháp mà chúng biểu hiện, hoặc theo chức năng mà chúng đảm

nhiệm. Ở đây chỉ cần phân tích các phụ tố trong một ví dụ để làm sáng tỏ thêm cho phương thức phụ gia. Ví dụ :

Tiếng Pháp : *répéter* (nhắc lại, lặp lại)

Trong từ này có một căn tố *-pét-*, căn tố này có một tiền tố *re-* kết hợp để làm thành thân từ *répét-*, và một phụ tố cấu tạo động từ là *-er*. Phụ tố cấu tạo động từ (*-er*) sẽ được thay thế bằng các biến tố khác nhau trong các hình thái khác nhau của động từ :

répéter : hình thái nguyên dạng (infinitif)

répète : hình thái ngôi thứ nhất, số ít, thời hiện tại, thức tường thuật.

répétons : hình thái ngôi thứ nhất, số nhiều, thời hiện tại, thức tường thuật.

Trên cơ sở của thân từ *répét-*, người ta có thể liên kết thêm một phụ tố để cấu tạo một danh từ với ý nghĩa một sự việc :

répét- + *-ition* = *répétition* (sự nhắc lại, sự lặp lại)

Như thế phương thức phụ gia vừa được sử dụng với chức năng cấu tạo từ, vừa được sử dụng với chức năng cấu tạo hình thái của từ.

Trong các ngôn ngữ có biến hóa hình thái, phương thức phụ gia rõ ràng có một vai trò quan trọng. Tuy vậy các ngôn ngữ này, ngoài phương thức phụ gia, vẫn cần sử dụng các phương thức ngữ pháp khác nữa.

2. Sự chuyển đổi trong căn tố và sự bổ sung căn tố

Để biểu hiện các ý nghĩa ngữ pháp, một số ngôn ngữ sử dụng cách chuyển đổi một số yếu tố trong thành phần âm thanh của căn tố trong từ. Những sự chuyển đổi này diễn ra một cách đều đặn ở hàng loạt từ. Ví dụ, trong tiếng Nga, phương thức này được sử dụng để phân biệt các ý nghĩa về thể của động từ. So sánh :

<i>избегать</i> – <i>избежать</i>	} z – ж để phân biệt thể chưa hoàn thành và thể hoàn thành
<i>прибегать</i> – <i>прибежать</i>	
<i>собирать</i> – <i>собрать</i>	} u (hoặc ы) → zero để phân biệt thể của động từ.
<i>называть</i> – <i>назвать</i>	

Còn phương thức bổ sung là phương thức thay thế một căn tố hay một thân từ bằng một căn tố hay một thân từ hoàn toàn khác, tuy có cùng ý nghĩa từ vựng, nhưng đối lập về ý nghĩa ngữ pháp. Chúng hợp thành những cặp nằm trong cùng một hệ hình ngữ pháp. Ví dụ tiếng Nga :

Nghĩa từ vựng	Thể chưa hoàn thành	Thể hoàn thành
– cầm	<i>брать</i>	<i>связать</i>
– đặt, để	<i>класть</i>	<i>положить</i>
– ngồi	<i>садиться</i>	<i>положиться</i>

Phương thức bổ sung cũng được vận dụng đối với các danh từ để phân biệt các ý nghĩa về số :

Nghĩa từ vựng	Số ít	Số nhiều
– người	<i>человек</i>	<i>люди</i>
– trẻ con	<i>ребёнок</i>	<i>дети</i>

Đối với tính từ, phổ biến trong các ngôn ngữ Ấn – Âu là việc sử dụng phương thức này để biểu hiện phạm trù cấp so sánh :

	Cấp nguyên (tốt)	Cấp so sánh (tốt hơn)
Tiếng Nga	<i>хороший</i>	<i>лучше</i>
Tiếng Pháp	<i>bon</i>	<i>meilleur</i>
Tiếng Anh	<i>good</i>	<i>better</i>
Tiếng La tinh	<i>bonus</i>	<i>melior</i>

3. Láy

Láy (hay lặp) là phương thức lặp lại (toàn bộ hay một bộ phận) một yếu tố ngôn ngữ nào đó (căn tố hay từ) để biểu hiện một ý nghĩa nhất định.

Phương thức này có thể được sử dụng để phục vụ cho mục đích từ vựng : tạo ra các từ láy nhằm diễn tả các sắc thái ý nghĩa khác nhau so với yếu tố gốc. Ví dụ, trong tiếng Việt, phương thức này đã được sử dụng để tạo ra rất nhiều từ láy. So sánh :

nhỏ → *nhỏ nhỏ, nhỏ nhắn, nhỏ nhoi, nhỏ nhất, nhỏ nhen...*

lạnh → *lạnh lẽo, lạnh lùng...*

Trong nhiều ngôn ngữ phương thức này còn được dùng như một phương thức ngữ pháp để biểu hiện các ý nghĩa ngữ pháp của từ. Thông thường nhất là nó được dùng để biểu hiện ý nghĩa số nhiều. Ví dụ, tiếng Ác-mê-ni: *gund* "ngăn tử" – *gund - gund* "những ngăn tử" ; tiếng Mã Lai : *orang* "người" → *orang - orang* "nhiều người" ; tiếng Việt : *người* → *người người, lớp* → *lớp lớp, nhà* → *nhà nhà*.

Nó cũng được dùng để biểu hiện ý nghĩa mức độ của tính chất, trạng thái ; tính chất, đặc điểm ở mức độ cao ; hoạt động trạng thái diễn ra nhiều lần hoặc diễn ra trong thời gian dài. Ví dụ, tiếng Nga : *добры́* - *добры́* (rất nhân hậu), *думал* - *думал* (suy nghĩ lâu).

Ở tiếng Việt, ngoài trường hợp được dùng để biểu hiện ý nghĩa số nhiều cho danh từ như các ví dụ trên đây, phương thức láy cũng được vận dụng đối với các tính từ, động từ. Khá nhiều tính từ dùng phương thức láy để biểu hiện ý nghĩa mức độ : *đỏ đỏ, nhẹ nhẹ, xinh xinh, tôn tốt, cao cao ...* So sánh với tiếng gốc, ta thấy các tính từ được láy này biểu hiện mức độ cao hơn hoặc thấp hơn của đặc điểm, tính chất. Vì thế trong lời nói chúng không thể kết hợp được

với các phó từ chỉ mức độ (không thể nói : *rất đo đò, nhẹ nhẹ, lấm ...*). Điều này cũng dễ hiểu : tự bản thân các hình thức láy này đã hàm chứa ý nghĩa mức độ, nên không cần dùng đến một phương thức khác (hư từ) để biểu hiện chính ý nghĩa mức độ.

Còn đối với các động từ tiếng Việt, cũng có thể thấy phương thức láy được vận dụng để biểu hiện ý nghĩa nhiều lần hoặc kéo dài của hoạt động, trạng thái. Ví dụ : *cười cười nói nói, đi đi lại lại, gật gật, vẫy vẫy, lắc lắc ...*

Có thể khái quát các ý nghĩa số nhiều ở danh từ, ý nghĩa mức độ ở tính từ, ý nghĩa nhiều lần hoặc kéo dài ở động từ là các ý nghĩa chỉ lượng, và công nhận ý nghĩa này cũng là ý nghĩa ngữ pháp. Từ đó có thể kết luận rằng : ở tiếng Việt, phương thức láy phục vụ không chỉ cho mục đích từ vựng (tạo ra các từ láy với các sắc thái khác nhau trong ý nghĩa từ vựng) mà cả cho việc biểu hiện các ý nghĩa ngữ pháp. Tuy nhiên nếu xem các ý nghĩa trên đây của phương thức láy trong tiếng Việt là ý nghĩa ngữ pháp thì tính chất ngữ pháp của chúng cũng khác rất nhiều so với các ý nghĩa ngữ pháp tình thái trong các ngôn ngữ Ấn - Âu.

4. Hư từ

Hư từ : khác với các thực từ, hư từ biểu hiện các ý nghĩa ngữ pháp và làm dấu hiệu cho các quan hệ ngữ pháp của các thực từ ở trong câu. Chúng thường đi kèm với các thực từ và không thể độc lập thực hiện chức năng của một thành phần câu.

Song, khác với các phụ tố, các hư từ không gắn chặt vào căn tố hay thân từ để tạo thành một từ hoặc một hình thái của từ, mà hoạt động tương đối độc lập, tách bạch khỏi thực từ. So sánh hai câu sau đây :

- Câu tiếng Nga : *Я читал.* (nghĩa là : Tôi đã đọc)

B32. B32.
148/00
148/00

- Câu tiếng Việt : *Tôi đã đọc.*

Ở câu tiếng Nga, phụ tố - *л* gắn chặt vào căn tố biểu hiện thời quá khứ của động từ. Còn ở câu tiếng Việt hư từ *đã* tách rời khỏi động từ *đọc*, cũng để biểu hiện rằng hoạt động "đọc" diễn ra trước thời điểm nói, nghĩa là ở thời gian đã qua.

Vai trò của hư từ với tư cách là một phương thức ngữ pháp có khác nhau trong các ngôn ngữ khác nhau. Nhưng ngay cả trong các ngôn ngữ có dùng phương thức phụ tố (các ngôn ngữ có biến hóa hình thái) thì phương thức hư từ vẫn không kém phần quan trọng. Ở các ngôn ngữ này hư từ được dùng cả trong chức năng biểu hiện các ý nghĩa ngữ pháp đi kèm theo các thực từ, cả trong chức năng biểu hiện các quan hệ ngữ pháp giữa các thực từ. Ví dụ :

+ Tiếng Nga : *Я буду читать.* "Tôi sẽ đọc." (*буду* là hình thái của từ *быть* biểu hiện thời tương lai) ; *книга для ученика* "sách cho học sinh" ; *пошёл к дому* "đến gần ngôi nhà".

+ Tiếng Pháp : *J' ai acheté une chaise.* "Tôi đã mua một chiếc ghế tựa." (*ai* là hình thái của từ *avoir* thể hiện thời quá khứ) ; - *fidèle à la patrie* "trung thành với Tổ quốc" ; *Il fait peu de vent* "ít gió".

Trong các ngôn ngữ không có biến hóa hình thái, vai trò của hư từ trong việc biểu hiện các ý nghĩa ngữ pháp và quan hệ ngữ pháp càng nổi rõ. Nhờ các hư từ, các ngôn ngữ này có thể biểu hiện và phân biệt các ý nghĩa ngữ pháp và quan hệ ngữ pháp khác nhau. So sánh các câu sau đây trong tiếng Việt :

- Tôi mua nó.* (1)
- Tôi mua cho nó.* (2)
- Tôi mua của nó (một cái xe).* (3)

Câu (1) không dùng hư từ ; từ *nó* đi liền ngay sau từ *mua*, biểu hiện đối tượng trực tiếp của hoạt động "mua" nên đóng vai trò là bổ ngữ trực tiếp.

Ở câu (2) có dùng hư từ *cho*, từ *nó* biểu hiện đối tượng phục vụ của hoạt động "mua", đóng vai trò là bổ ngữ gián tiếp.

Ở câu (3) dùng hư từ *của*, từ *nó* biểu hiện đối tượng "ban phát" là bổ ngữ gián tiếp.

Như vậy việc có dùng hay không dùng hư từ, và việc dùng hư từ nào chính là để phục vụ cho việc biểu hiện các ý nghĩa ngữ pháp và quan hệ ngữ pháp giữa các từ.

Căn cứ vào chức năng của các hư từ trong việc biểu hiện các ý nghĩa ngữ pháp, có thể phân biệt các hư từ tình thái và các hư từ cú pháp.

Các hư từ tình thái là các hư từ biểu hiện các ý nghĩa tình thái đi kèm các thực từ hay đi kèm theo các câu. Ở tiếng Việt, đó là các hư từ đi kèm động từ hay tính từ để chỉ thời gian (*đã, sẽ, đang, vừa, mới...*), chỉ mệnh lệnh (*hãy, đừng, chớ...*), chỉ sự phủ định hay khẳng định (*không, chưa, chẳng, có...*), chỉ mức độ (*rất, hơi, quá, lắm...*), chỉ sự tiếp diễn đồng nhất (*vẫn, cứ, đều, cũng, còn...*). Đó cũng là các hư từ đi kèm các danh từ để phân biệt ý nghĩa số lượng (*những, các, mọi, mỗi...*), ý nghĩa xác định hay không xác định (*con, cái, chiếc...*) của danh từ. Đó còn là các hư từ đi kèm theo các câu để biểu hiện thái độ, tình cảm của người nói, để phân biệt các câu với các mục đích phát ngôn khác nhau (các trợ từ : *chính, đích, ngay, à, ư, nhỉ, nhé...*).

Các hư từ cú pháp thì biểu hiện các quan hệ ngữ pháp giữa các từ, hay nói cách khác chúng biểu hiện các ý nghĩa quan hệ. Đó có

822.193
10/11
2017

thể là quan hệ giữa các từ, quan hệ giữa các cụm từ, các thành phần câu hoặc giữa các câu. Ví dụ :

+ Tiếng Nga : *Я иду в школу.* (Tôi đi đến trường học.)

+ Tiếng Pháp : *Il vient de Paris.* (Nó từ Pari đến.)

+ Tiếng Việt : *Tôi đến Hà Nội bằng chuyến tàu tốc hành.*

Tuy số lượng không lớn trong tổng số từ của mỗi ngôn ngữ, nhưng hư từ lại đóng vai trò quan trọng, đặc biệt là về mặt biểu hiện các ý nghĩa ngữ pháp, và được sử dụng với một tần số cao. Như đã có thể thấy qua các ví dụ trên đây, trong các ngôn ngữ có biến hóa hình thái thì ngay cả trong những trường hợp đã dùng phương thức phụ tố, hư từ vẫn được sử dụng là một phương thức ngữ pháp. Còn trong các ngôn ngữ như tiếng Việt thì hư từ là một trong ba phương thức ngữ pháp quan trọng nhất : trật tự từ, hư từ và ngữ điệu.

5. Trật tự từ

Một trong những đặc điểm bản chất của tín hiệu ngôn ngữ là tính hình tuyến, nghĩa là các tín hiệu ngôn ngữ không thể đồng thời xuất hiện, mà phải lần lượt kế tiếp theo nhau trong chuỗi lời nói. Từ đó dẫn đến một hệ quả là trong ngôn ngữ không phải chỉ có bản thân các tín hiệu mà cả trật tự sắp xếp các tín hiệu cũng có vai trò là phương tiện biểu hiện.

Để biểu hiện các ý nghĩa ngữ pháp, trật tự sắp xếp các từ cũng được sử dụng là một phương thức. Tuy nhiên vai trò của trật tự từ với tư cách là một phương thức ngữ pháp thì không giống nhau trong các ngôn ngữ khác nhau. Ở tiếng Nga, ngoại trừ một số ít trường hợp mà các phương thức phụ tố và hư từ không có tác dụng, và do đó phương thức trật tự từ trở nên có vai trò ngữ pháp quan trọng bậc nhất (*мать любит дочь* "mẹ yêu con gái" – không cho phép thay

đổi trật tự từ), còn có thể nói rằng ý nghĩa ngữ pháp của từ, thường thường, không phụ thuộc vào chỗ chúng được sắp xếp kế tiếp nhau theo trật tự như thế nào (so sánh : *Мальчик пишет диктант ; Диктант пишет мальчик ; Пишет мальчик диктант...* đều có nghĩa "Cậu bé viết chính tả". Do đó ở tiếng Nga "trật tự từ trước hết có vai trò về tu từ, chứ không phải về ngữ pháp" hoặc "trật tự từ trong tiếng Nga dùng để biểu hiện sự phân đoạn thực tại của câu"⁽¹⁾.

Trái lại, trong các ngôn ngữ như tiếng Việt, tiếng Hán, trật tự từ với tư cách là một phương thức ngữ pháp có vai trò quan trọng hơn nhiều. Ở tiếng Việt, tất nhiên trật tự từ cũng phục vụ cả cho các mục đích tu từ phong cách học, cho các nhiệm vụ thuộc bình diện phân đoạn thực tại của câu, nghĩa là nó bị chi phối bởi nhiều nhân tố thuộc các bình diện khác nhau, song nó vẫn bộc lộ rõ tư cách là một phương thức ngữ pháp quan trọng, bên cạnh các phương thức hư từ và ngữ điệu. Điều này thể hiện rõ nhất ở những trường hợp nếu ta thay đổi trật tự sắp xếp của các từ trong một câu thì ý nghĩa ngữ pháp (cương vị ngữ pháp) của các từ đó cũng thay đổi và do đó ý nghĩa của cả câu cũng khác đi. So sánh : *Anh yêu em.* (1) và *Em yêu anh.* (2) ở câu (1) từ *anh* chỉ chủ thể của hoạt động và đóng vai trò chủ ngữ, còn từ *em* chỉ đối tượng hoạt động và làm bổ ngữ, còn trong câu (2), ngược lại, từ *em* chỉ chủ thể, làm chủ ngữ, từ *anh* chỉ đối tượng, làm bổ ngữ. Sự thay đổi trật tự sắp xếp các từ có thể làm cho câu nói trở nên vô nghĩa. So sánh :

Tôi đang đọc sách. (+)

Sách đang đọc tôi. (-).

(1) И. И. Ковтунова. Sđd, tr. 9.

Như vậy trong câu trên đây của tiếng Việt, trật tự từ có tác dụng biểu hiện các ý nghĩa ngữ pháp ("chủ thể" và "đối tượng"), và cũng để phân biệt các quan hệ ngữ pháp của chủ ngữ và bổ ngữ. Còn có thể thấy trong những ngôn ngữ như tiếng Việt, trật tự từ là một phương thức ngữ pháp phục vụ cho việc biểu hiện các ý nghĩa ngữ pháp và các quan hệ ngữ pháp khác nữa. Chẳng hạn có ý nghĩa số lượng và ý nghĩa thứ tự ở số từ, so sánh : (*năm phòng / phòng năm*), ý nghĩa hoạt động và ý nghĩa đặc trưng ở động từ (so sánh : *cho thuê nhà / nhà cho thuê*). Ý nghĩa sự vật và ý nghĩa phương thức ở danh từ, so sánh : *máy xát gạo / gạo xát máy (rất trắng)*...).

6. Trọng âm từ

Trọng âm từ thể hiện ở sự phát âm một âm tiết nào đó trong từ với sự nhấn giọng, sự nâng cao thanh điệu kết hợp với sự tăng cường độ dài, độ mạnh, độ vang của âm tiết đó.

Trong các ngôn ngữ Ấn – Âu, trọng âm từ có thể được sử dụng như là một phương tiện để phân biệt các từ có ý nghĩa từ vựng khác nhau. Các từ này về cơ bản có thành phần ngữ âm giống nhau, chỉ khác nhau ở vị trí của trọng âm (tức âm tiết mang trọng âm), nhưng chỉ với một sự khác nhau ấy, chúng cũng trở nên những từ khác nhau, với các ý nghĩa từ vựng khác nhau.

Ví dụ, trong tiếng Nga : *мыка* (bột) / *мыка* (sự hành hạ) ; *замок* (lâu đài) / *замок* (cái khóa) (đấu / đặt trên âm tiết đánh dấu vị trí của trọng âm).

Nhưng quan trọng hơn là vai trò của trọng âm với tư cách là một phương thức ngữ pháp để biểu hiện các ý nghĩa ngữ pháp. Sự thay đổi vị trí của trọng âm trong một từ làm thay đổi ý nghĩa ngữ pháp của từ đó. Ví dụ, trong tiếng Nga : *зопода* (số ít, sinh cách – "của thành phố") / *зопода* (số nhiều, chủ cách – "những thành phố") ;

окна (số ít sinh cách – "của cái cửa sổ") / *окна* (số nhiều, chủ cách – "những cái cửa sổ"). Cũng ở tiếng Nga trọng âm thường dùng để phân biệt các ý nghĩa về thể ở các cặp động từ : *насыпать* / *насыпаны* (đổ vào) ; *выносить* / *вынесены* (mang ra) ; *нарезать* / *нарезаны* (thái nhỏ) (ở các cặp này, động từ thứ nhất ở thể chưa hoàn thành, động từ thứ 2 ở thể hoàn thành).

7. Ngữ điệu

Ngữ điệu của lời nói (của câu) là một tổng thể phức tạp, bao gồm những yếu tố như là âm điệu (giọng cao hay thấp) nhịp điệu (độ nhanh hay chậm, liên tục hay có ngừng ngắt của lời nói), cường độ (mạnh hay yếu), tiết điệu (sự luân phiên, chuyển đổi giữa các đoạn dài ngắn của lời nói, giữa độ mạnh hay yếu, độ nhanh hay chậm của lời nói)...

Các yếu tố ngữ điệu trên đây thuộc về câu, và lời nói nói chung, và đóng vai trò là các phương tiện biểu hiện các ý nghĩa ngữ pháp khác nhau.

Trong nhiều ngôn ngữ, ngữ điệu dùng để phân biệt các mục đích phát ngôn khác nhau của các câu có cùng thành phần từ vựng và trật tự sắp xếp các từ. Các câu này nhờ sự khác nhau về độ cao hay thấp, độ mạnh hay yếu, độ nhanh hay chậm mà phân biệt là câu tường thuật, hay nghi vấn, hay cảm thán. Ví dụ :

Tiếng Nga : *Он пришёл.* ("Nó đã đến." – câu tường thuật)

Он пришёл ? ("Nó đã đến ư ?" – câu hỏi)

Tiếng Việt : *Mẹ đã về.* (câu tường thuật)

Mẹ đã về ? (câu nghi vấn)

Mẹ đã về ! (câu cảm thán)

Bằng ngữ điệu có thể phân biệt các quan hệ ý nghĩa và ngữ pháp khác nhau của các từ trong câu và do đó xác định các chức năng ngữ pháp khác nhau của các từ. Một ví dụ trong tiếng Việt :

Phương pháp làm việc mới là điều quan trọng.

Nếu trong câu này có một quãng ngắt sau từ *làm việc* và trước từ *mới*, phân chia câu thành hai cụm từ ở vị trí đó thì từ *mới* đóng vai trò là thành tố phụ cho cụm từ làm vị ngữ ; còn nếu quãng ngắt lại ở sau từ *mới* và từ *mới* được phát âm liền sau các từ *phương pháp làm việc* thì nó lại là thành tố phụ cho cụm danh từ làm chủ ngữ, lúc này nó có tác dụng để nói rõ tính chất mới mẻ trong *phương pháp làm việc*.

Một trường hợp khác cũng thường hay gặp trong việc sử dụng ngữ điệu làm phương tiện ngữ pháp là : Các thành phần đệm, các thành phần chú thích của câu thường được tách bạch khỏi các thành phần khác của câu bằng sự phát âm có quãng ngắt và thường hạ thấp giọng nói. Ví dụ, trong tiếng Việt : So sánh hai câu :

(1) *Anh ấy có thể làm việc này.*

(2) *Anh ấy, có thể, làm việc này.*

Ở câu (1) từ *có thể* được phát âm liền với từ *làm* và giọng nói không đổi, nên nó là thành tố trong cụm từ vị ngữ của câu, biểu hiện khả năng thực hiện hành động của chủ ngữ *anh ấy*. Còn ở câu (2) nó được phát âm tách bạch bằng các quãng ngắt nhỏ ở trước và ở sau, đồng thời với giọng hạ thấp thì chỉ là thành phần đệm của câu, bày tỏ một nhận xét chủ quan của người nói. Trong trường hợp thứ 2 nó dễ chuyển lên đầu câu, hoặc xuống cuối câu, và vẫn tách khỏi bộ phận còn lại của câu bằng quãng ngắt.

1. 200. 000
6 114. 000
1. 200. 000

Nói chung, ngữ điệu được sử dụng với tư cách là phương thức ngữ pháp trong nhiều ngôn ngữ, song nó có vai trò quan trọng trong các ngôn ngữ không có biến hóa hình thái của từ, như tiếng Việt (bên cạnh các phương thức trật tự từ và hư từ). Tuy nhiên, ở tiếng Việt, phương thức này còn đòi hỏi một sự nghiên cứu thấu đáo hơn nữa.

Các phương thức ngữ pháp được trình bày trên đây là những phương thức thường gặp trong các ngôn ngữ. Có những ngôn ngữ thiên về dùng phương thức này, lại có ngôn ngữ thiên về dùng phương thức kia. Nói chung các ngôn ngữ biến tố – tổng hợp (có biến hóa hình thái) sử dụng nhiều các phương thức phụ gia, phương thức chuyển đổi trong căn tố, phương thức bổ sung căn tố, phương thức trọng âm từ. Chính những phương thức này làm nên "tính tổng hợp" trong hệ thống ngữ pháp của các ngôn ngữ đó : trong cùng một hình thái của từ có sự phối hợp để biểu hiện cả ý nghĩa từ vựng và cả các ý nghĩa ngữ pháp của từ. Còn các ngôn ngữ đơn lập – phân tích tính (không có biến hóa hình thái) thì thiên về việc sử dụng các phương thức trật tự từ, phương thức hư từ, phương thức ngữ điệu. Đây chính là những phương thức mà việc biểu hiện các ý nghĩa ngữ pháp và quan hệ ngữ pháp của từ (thực từ) nằm ngoài từ, nhờ vào những "lực lượng" bên ngoài: trật tự sắp xếp, hư từ hay ngữ điệu. Điều đó nói lên "tính phân tích", "tính đơn lập" trong việc biểu hiện các ý nghĩa từ vựng và ý nghĩa ngữ pháp.

Tuy thế, trong thực tế vẫn có sự sử dụng phối hợp các phương thức. Các ngôn ngữ tổng hợp – biến tố vẫn có thể và cần phải sử dụng cả các phương thức hư từ, trật tự từ và ngữ điệu, đồng thời ở các ngôn ngữ đơn lập – phân tích tính cũng có những biểu hiện gần gũi với các phương thức ngữ pháp trong các ngôn ngữ tổng hợp –

biến tố⁽¹⁾. Cho nên có thể nói rằng mỗi phương thức ngữ pháp có ưu thế sử dụng hơn trong một loại hình ngôn ngữ nhất định, và cả trong một giai đoạn phát triển nhất định của một ngôn ngữ.

III – CÁC HÌNH THỨC NGỮ PHÁP

1. Trên đây chúng ta đã thấy rằng để biểu hiện các ý nghĩa ngữ pháp, các ngôn ngữ trên thế giới sử dụng một số phương thức nhất định. Phương thức mới chỉ là những cách thức chung nhất, vì thế số lượng của chúng là hữu hạn.

Song, với tư cách là phương tiện tư duy và giao tiếp, ngôn ngữ cần phải biểu hiện các ý nghĩa bằng các hình thức vật chất cụ thể, có thể cảm nhận được. Sự biểu hiện cụ thể, có tính vật chất của ý nghĩa ngữ pháp trong khuôn khổ một phương thức ngữ pháp nào đó là hình thức ngữ pháp. Như thế, hình thức ngữ pháp là tương quan của một ý nghĩa ngữ pháp và một phương thức ngữ pháp nào đấy trong sự thống nhất của chúng. Chỉ cần thay đổi một trong hai phương diện của tương quan này, chúng ta sẽ nhận được một hình thức ngữ pháp khác : thay đổi phương thức khi vẫn giữ nguyên ý nghĩa, hay thay đổi ý nghĩa khi giữ nguyên phương thức thì vẫn dẫn đến các hình thức ngữ pháp khác nhau.

Chẳng hạn, ở tiếng Nga, để biểu hiện ý nghĩa cấp cao nhất của tính từ *добрый* (tốt lành) nếu dùng phương thức phụ tố thì có hình thức *продобрый*, còn nếu dùng phương thức điệp thì ta có hình thức *добрый – добрый*. Cũng tương tự như thế, ở tiếng Việt ý nghĩa số nhiều của danh từ *người* có thể diễn đạt bằng hai phương thức khác nhau, cho ta hai hình thức khác nhau (dùng hư từ : *mọi người* và điệp : *người người*).

(1) Chẳng hạn, hiện tượng mà một số người gọi là *từ phụ gia* trong tiếng Việt, xem phần *Cấu tạo từ*, ở chương I.

2. Nói đến hình thức ngữ pháp thì được chú ý trước hết là các hình thức ngữ pháp của từ nhằm diễn đạt các ý nghĩa ngữ pháp thuộc các phạm trù khác nhau. Trong các ngôn ngữ có biến hóa hình thái một từ có thể có nhiều hình thức thích ứng với các ý nghĩa thuộc các phạm trù ngữ pháp mà nó có thể có. Một hình thức ngữ pháp như thế được gọi là một hình thái ngữ pháp (hay dạng thức ngữ pháp) của từ (thuật ngữ tiếng Nga грамматическая форма hoặc словоформа). Ví dụ :

Từ *книга* trong tiếng Nga có những hình thức ngữ pháp như sau :

- *книга* (số ít, chủ cách : "một quyển sách").
- *книге* (số ít, tặng cách ; hoặc số ít, giới cách)
- *книгу* (số ít, tân cách)
- *книгой* (số ít, công cụ cách)
- *книги* (số ít, sinh cách ; hoặc số nhiều, chủ cách)
- *книг* (số nhiều, sinh cách)
- *книгам* (số nhiều, tặng cách)
- *книгами* (số nhiều, công cụ cách)
- *книгах* (số nhiều, giới cách)

Về mặt lí thuyết, thì mỗi hình thái ứng với một ý nghĩa ngữ pháp thuộc một phạm trù ngữ pháp nhất định. Nhưng trong thực tế, các ngôn ngữ, theo quy luật tiết kiệm, có thể phối hợp biểu hiện trong cùng một hình thái một vài ý nghĩa ngữ pháp thuộc một vài phạm trù ngữ pháp khác nhau. Ví dụ : hình thái *книгой* diễn đạt đồng thời ý nghĩa số ít, công cụ cách, giống cái trong tiếng Nga. Ở những trường hợp như thế, ngôn ngữ càng bộc lộ tính "tổng hợp" cao trong kết cấu ngữ pháp của từ.

Toàn bộ các hình thái ngữ pháp có thể có của một từ hợp thành hệ biến hóa hình thái (hay hệ hình, hệ đọc, đối hệ...) của từ đó.

Trong hệ biến hóa hình thái của một từ có thể có một hình thái tiêu cực được gọi là hình thái zéro, hoặc hình vị zéro. Hình thái zéro là hình thái mang một ý nghĩa ngữ pháp của từ nào đấy nằm trong một hệ hình của từ đó, nhưng hình thái này không có cái biểu đạt bằng hình thức cảm tính. Nó là sự vắng mặt, sự zéro về cảm tính mang nghĩa ngữ pháp. Ví dụ hình thức ngữ pháp *книг* dẫn trên có thể được phân tích thành hai hình vị : căn tố *книг* và hình vị zéro (kí hiệu bằng \emptyset), tức là sự vắng mặt âm thanh sau, *книг-*. Sự vắng mặt này đối lập với các hình thái có mặt của âm thanh một cách tích cực trong hệ hình :

книга

книги

книгой

книгу

.....

книг

nên mang ý nghĩa số nhiều, sinh cách, giống cái. Do đó hình thái zéro là một hình thái ngữ pháp của từ.

3. Hình thái ngữ pháp của từ trong các ngôn ngữ đơn lập như tiếng Việt, tiếng Hán là một vấn đề đang bàn luận. Đã từng có ý kiến cho rằng ở những ngôn ngữ này các từ đều không biến đổi hình thức nội bộ để phù hợp với các ý nghĩa ngữ pháp khác nhau nên chúng là các từ "phi hình thái" và các ngôn ngữ này là các ngôn ngữ phi hình thái. Riêng trong phạm trù từ loại chẳng hạn, vì thấy từ trong các ngôn ngữ này không có hình thức đặc thù cho từng loại từ, cũng như cho từng chức vụ ngữ pháp trong câu nên có quan niệm rằng trong các ngôn ngữ này không có từ loại.

Nếu giới hạn quan niệm về hình thức ngữ pháp của từ là khả năng phân xuất từ thành hai nửa căn tố (hay thân từ) và phụ tố, trong đó phụ tố diễn đạt các ý nghĩa ngữ pháp của từ, thì từ trong các ngôn ngữ đơn lập phân tích tính dường như là "phi hình thái" và không có từ loại. Song, như trên đã thấy, ý nghĩa ngữ pháp có thể được biểu hiện bằng nhiều phương thức khác nhau. Ở các ngôn ngữ đơn lập phân tích tính như tiếng Việt và tiếng Hán thì các phương thức phổ biến nhất là trật tự từ, hư từ và ngữ điệu.

Chẳng hạn, cho đến nay các thành tựu nghiên cứu về tiếng Việt đã đi đến nhận định rằng danh từ trong tiếng Việt có hình thức ngữ pháp đặc trưng là khả năng kết hợp với các từ chỉ số lượng ở đằng trước (trong đó có các hư từ như *những, các, mỗi, mọi...*) và các từ chỉ định; ở sau đặc điểm này có thể được diễn đạt bằng cách nói rằng danh từ trong tiếng Việt có khả năng làm trung tâm cho một cụm từ mà các từ phụ chỉ số lượng đi trước và các từ phụ chỉ định đi sau; và khả năng làm vị ngữ có hệ từ *là*. Còn động từ thì có khả năng kết hợp với các phó từ ở trước (khả năng làm trung tâm cho một cụm từ với các phó từ là từ phụ đi trước) và có khả năng làm vị ngữ trực tiếp...

Đối với các ý nghĩa ngữ pháp thuộc các phạm trù chức năng hay phạm trù kết cấu thì hình thức ngữ pháp biểu hiện chủ yếu của chúng trong tiếng Việt cũng thuộc về các phương thức trật tự từ, hư từ, ngữ điệu. Chẳng hạn ý nghĩa sở thuộc trong phạm trù định ngữ (cho danh từ) trong tiếng Việt được biểu hiện bằng vị trí đi sau danh từ được hạn định và bằng hư từ *của* (trong một số trường hợp hư từ này là không bắt buộc). Ví dụ: *sách của học sinh; quan điểm của quần chúng* (phân biệt với *quan điểm quần chúng* – trong đó *quần chúng* cũng thuộc phạm trù định ngữ nhưng mang ý nghĩa đặc trưng nên không thể dùng hư từ *của*, tuy rằng cũng ở vị trí đi sau danh từ).

Còn có những trường hợp, một đặc trưng nào đó trong ý nghĩa ngữ pháp của từ được biểu hiện ra nhờ sự kết hợp với các nhóm từ (thực từ hoặc hư từ) nhất định trong câu, hoặc biểu hiện qua khả năng tham gia vào những loại hình kết cấu nhất định. Những sự kết hợp như vậy chính là hình thức biểu hiện của những nét đặc trưng trong ý nghĩa ngữ pháp của từ. Ở chương I có nói đến sự phân loại của S.C. Dik đối với các loại hình sự tình và liên quan đến điều ấy là sự phân loại các vị từ. Theo đó các vị từ được phân loại thành các vị từ hành động, quá trình, trạng thái, tư thế căn cứ vào các đặc trưng [± động] và [± chủ động] của các sự tình mà chúng biểu hiện. Trên cơ sở đó, vị từ hành động được xác định theo hai đặc trưng cơ bản là [+ động] và [+ chủ động]. Những đặc trưng này được biểu hiện bằng hình thức như thế nào trong tiếng Việt ?

Không thể tìm thấy sự biểu hiện trong bản thân hình thức của mỗi vị từ trong tiếng Việt. Chỉ có thể phát hiện ra hình thức biểu hiện khi xem xét sự kết hợp với các từ khác của các vị từ trong câu. Chẳng hạn, các vị từ mang đặc trưng [+ động] có thể được bổ nghĩa bằng các từ chỉ tốc độ (*bèn, bỗng, đột nhiên, liền, suýt, vụt, từ từ, ngừng* hay các từ *nhanh, chậm, thoăn thoắt, vội vàng, thông thả...*), còn các vị từ mang đặc trưng [- động] thì không có khả năng kết hợp như thế. Đặc trưng [+ chủ động] cũng được biểu hiện hình thức thông qua những khả năng sử dụng vị từ tương ứng, trong đó có khả năng dùng trong các kết cấu cầu khiến (kết cấu nguyên nhân hóa), hoặc khả năng có bổ ngữ chỉ "người hưởng lợi"⁽¹⁾. Tất cả những biểu

(1) Nguyễn Thị Quy. *Vị từ hành động tiếng Việt và các tham tố của nó*. Nxb KHXH, 1995.

hiện đó đều phải được xem là hình thức biểu hiện các ý nghĩa ngữ pháp hoặc các đặc trưng ngữ pháp của từ.

Rõ ràng là cần phải hiểu hình thức ngữ pháp (hay hình thái ngữ pháp) với ý nghĩa rộng của từ này. Đó là toàn bộ những sự biểu hiện cụ thể, có tính vật chất (có thể cảm nhận được) của các ý nghĩa ngữ pháp, không phụ thuộc vào việc sử dụng phương thức này hay phương thức khác.

4. Với cách hiểu như vậy lại nảy sinh ra một quan niệm phân biệt hình thái tổng hợp tính và hình thái phân tích tính. Hình thái tổng hợp tính là một hình thái mà ở đó sự biểu hiện các ý nghĩa từ vựng và ý nghĩa ngữ pháp được "hòa đúc" trong nội bộ một từ (một từ hình) như một chỉnh thể. Dễ dàng thấy rằng các hình thái tổng hợp tính chỉ có thể có được khi ngôn ngữ dùng các phương thức như phụ tố, trọng âm, biến tố bên trong, bổ sung hay phép điệp. Còn hình thức phân tích tính là hình thức mà ở đó các ý nghĩa ngữ pháp được diễn đạt bằng các phương tiện ở ngoài từ, đặc biệt là bằng các hư từ, bằng trật tự từ và bằng ngữ điệu.

Ở các ngôn ngữ có hệ biến hóa hình thái của từ, bên cạnh các hình thái tổng hợp tính, vẫn tồn tại các hình thái phân tích tính. Ví dụ trong tiếng Nga, các động từ thể hoàn thành thì diễn đạt thời tương lai bằng hình thái tổng hợp tính (**прочитать** – **прочитаю**) "tôi sẽ đọc xong", **прочитаем** "nó sẽ đọc xong", trong khi đó các động từ thể chưa hoàn thành có cùng ý nghĩa từ vựng thì diễn đạt thời tương lai bằng hình thái phân tích tính – Với sự phụ trợ của trợ động từ **быть** (**читать** → **буду читать** "tôi sẽ đọc" ; **будет читать** "nó sẽ đọc"). Ở tiếng Pháp, cùng thể hiện một hoạt động xảy ra trong quá khứ nhưng nếu đó là hoạt động xảy ra thường xuyên, lặp lại thì dùng một hình thái tổng hợp tính (imparfait), còn nếu đó là một hoạt động xảy ra một lần thì dùng một hình thái

phân tích tính (passé composé) với sự phù trợ của trợ động từ *être* hoặc *avoir* ("**Je réveillais les enfants / J' ai réveillé les enfants**" cùng có ý nghĩa "Tôi đã đánh thức những đứa trẻ").

Có những trường hợp, để diễn đạt một ý nghĩa ngữ pháp nào đó thuộc một phạm trù ngữ pháp nào đó, ngôn ngữ lại vừa dùng hình thái phân tích tính, vừa dùng hình thái tổng hợp tính. Như ở tiếng Pháp, để diễn đạt ý nghĩa số nhiều của danh từ, thì danh từ phải chuyển sang hình thái số nhiều nhờ phụ tố *-s*, đồng thời lại phải dùng mạo từ cũng ở hình thái số nhiều ; *la table* (cái bàn) – *les tables* (những cái bàn).

Trong ngôn ngữ học, khái niệm hình thái phân tích tính của từ được hiểu với ý nghĩa hẹp hơn, chặt chẽ hơn. Chỉ được coi là hình thái phân tích tính của từ khi trong ngôn ngữ có một hệ thống các hư từ thực sự, tạo thành những diện đối lập đã định hình một cách rõ rệt. Đồng thời hình thái phân tích tính của từ phải mang tính bắt buộc và đồng loạt, nghĩa là nếu trong ngôn ngữ có tồn tại một ý nghĩa ngữ pháp thuộc một phạm trù ngữ pháp nào đó thì ý nghĩa này nhất thiết phải được biểu hiện bằng hình thái phân tích tính của tất cả các thành viên (các từ) thuộc phạm trù đó. Hơn nữa hình thái phân tích tính của từ lại phải nằm trong thế phân bố bổ sung với hình thái tổng hợp tính. Chẳng hạn ý nghĩa thời tương lai của động từ thể chưa hoàn thành trong tiếng Nga luôn luôn được thể hiện bằng một hình thái phân tích tính với sự tham gia của trợ động từ *быть*, tạo thành một hình thái ghép. Tất cả các động từ thể chưa hoàn thành khi cần diễn đạt ý nghĩa thời tương lai đều phải dùng hình thái này. Đối lập lại thì các động từ thể hoàn thành lại diễn đạt ý nghĩa thời tương lai bằng hình thái tổng hợp tính, không cần đến sự trợ giúp của một từ nào khác, mà bằng chính các phụ tố cấu tạo hình thái của động từ.

Với ý nghĩa như vậy khó lòng có thể nói đến những hình thái phân tích tính trong các ngôn ngữ đơn lập như tiếng Việt. Ở đây, nói chung, không có hình thái tổng hợp tính nằm trong thể phân bố bổ sung. Thứ nữa các hư từ biểu hiện các ý nghĩa ngữ pháp cũng không nhất thiết phải được sử dụng trong tất cả các trường hợp có ý nghĩa đó. Chẳng hạn các phó từ chỉ thời gian trong tiếng Việt không phải luôn luôn được sử dụng cạnh các động từ – vị ngữ, mặc dầu các hoạt động mà các động từ này biểu hiện diễn ra trong một thời gian nhất định. Lúc đó ý nghĩa thời gian được biểu hiện không phải bằng hư từ mà bằng các thành phần từ vựng của câu, hoặc được "ngụ ý" từ toàn bộ văn cảnh. (So sánh : *Hôm nay tôi ở nhà, ngày mai tôi mới đi.* Ở câu này cả hai động từ *ở* và *đi* không có các phó từ chỉ thời gian đi kèm, ý nghĩa thời gian được thể hiện nhờ chính các trạng ngữ *hôm nay* và *ngày mai.*)

5. Tuy không thể nói đến hình thái phân tích tính trong tiếng Việt, nhưng trong tiếng Việt, cũng như trong bất kì một ngôn ngữ nào khác, vẫn có những hình thức ngữ pháp biểu hiện các ý nghĩa ngữ pháp theo các phương thức ngữ pháp nhất định. Các hình thức này cũng có tính vật chất, cảm tính : có thể cảm nhận được. So sánh các tổ hợp sau đây trong tiếng Việt :

(a) *Quan điểm quần chúng*

Gà mẹ

Tính trẻ con

Cách làm việc khoa học

(b) *Quan điểm của quần chúng*

Gà của mẹ

Tính của trẻ con

Cách làm việc của khoa học

www.ck12.com

Ở tất cả các trường hợp ta đều có sự tổ hợp giữa một danh từ và một thành phần hạn định cho nó. Nhưng các trường hợp ở (a) vẫn khác các trường hợp ở (b) : ở (a) thành phần hạn định đặt trực tiếp ngay sau danh từ để diễn đạt ý nghĩa đặc trưng của sự vật nêu ở danh từ, còn ở (b) thì thành phần hạn định cũng đặt sau danh từ nhưng cần dùng đến hư từ của để diễn đạt ý nghĩa sở thuộc (sự vật mà danh từ gọi tên thuộc quyền sở hữu của sự vật mà thành phần hạn định gọi tên). Rõ ràng các ý nghĩa đặc trưng và ý nghĩa sở thuộc của thành phần hạn định (định ngữ cho danh từ) đã được biểu hiện bằng các hình thức nhất định : vị trí đi sau của thành phần hạn định và việc dùng hư từ (ý nghĩa sở thuộc) / không dùng hư từ (ý nghĩa đặc trưng). Những hình thức ngữ pháp này thuộc về các phương thức trật tự từ và hư từ.

Ở tiếng Việt, rất nhiều trường hợp, ý nghĩa ngữ pháp của cả kết cấu được biểu hiện chính là thông qua hình thức tổ chức của cả kết cấu : số lượng và đặc điểm của các thành tố trong kết cấu, vị trí và sự bài trí của các thành tố, khả năng tổ hợp của các thành tố trong kết cấu. Hãy so sánh hai trường hợp sau đây :

- (1) *Anh ấy cho tôi một quả cam.*
- (2) *Anh ấy cho tôi đi chơi.*

Ở cả hai trường hợp, kết cấu đều bao gồm 4 thành tố. Hơn nữa có tới 3 thành tố đồng nhất chiếm giữ những vị trí đồng nhất. Song, thành tố thứ tư thì khác nhau : ở câu (1) là một thành tố danh từ tính (*một quả cam*), ở câu (2) là một thành tố động từ tính (*đi chơi*). Câu (1) là một kết cấu với ý nghĩa "ban phát", còn câu (2) là một kết cấu với ý nghĩa "khiên động", mặc dầu động từ chính ở vị ngữ vẫn là *cho* (tuy có các ý nghĩa ngữ pháp và từ vựng khác nhau). Sự khác biệt trong ý nghĩa ngữ pháp của hai kết cấu đã được biểu hiện

qua sự kết hợp khác nhau của các động từ chính với các thành phần phụ khác nhau.

Hoặc so sánh thêm 2 trường hợp sau đây :

– *Anh ấy mời bạn bè đến chơi.* (3)

– *Anh ấy thấy bạn bè đi chơi.* (4)

Hai câu này về hình thức bên ngoài có nhiều điểm giống nhau. Ngoài sự đồng nhất về một số từ (*anh ấy, bạn bè*) thì cả 2 câu đều cấu tạo bởi bốn thành tố theo cùng một thứ tự : $D_1 - Đ_1 - D_2 - Đ_2$ (D : danh từ ; Đ : động từ).

Nhưng các động từ *mời* và *thấy* trong 2 câu đó mang các ý nghĩa ngữ pháp khác nhau, do đó ý nghĩa kết cấu của hai câu trên cũng khác nhau. Ở câu (3) động từ *mời* và cả câu có ý nghĩa cầu khiến, còn ở câu (4) động từ *thấy* và cả câu có ý nghĩa của hoạt động tri giác. Các ý nghĩa đó được biểu hiện thông qua các hình thức khác biệt như sau :

+ Ở loại câu (4) sau $Đ_1$ có thể dùng quan hệ từ *rằng* hay *là*, còn ở loại câu (3) không có khả năng đó.

+ Ở loại câu (4) trước $Đ_2$ có thể dùng một hư từ chỉ thời gian (*đã, sẽ, đang, vừa, mới...*), còn ở loại câu (3) không có khả năng đó. (Nếu có câu : *Anh ấy mời, bạn bè sẽ đến chơi.* thì đó là một câu ghép có 2 vế được ngăn cách bằng quãng ngắt – dấu phẩy.)

+ Loại câu (3) có khả năng sắp xếp vị trí như sau : $D_1 - Đ_1 - Đ_2 - D_2$ (chỉ với điều kiện D_2 là một tổ hợp từ đủ độ dài). Ví dụ : *Anh ấy mời đến chơi tất cả bạn bè thân thích.* Loại câu (4) không có khả năng này.

Đó chính là các dấu hiệu hình thức biểu hiện các ý nghĩa khác nhau giữa loại động từ cầu khiến (*mời*) và loại động từ tri giác (*thấy*) cùng các kết cấu tương ứng.

Như vậy hình thức ngữ pháp để biểu hiện các ý nghĩa ngữ pháp rất đa dạng và có thể khác nhau trong các ngôn ngữ khác nhau. Các hình thức đó có thể là kết quả của việc mỗi ngôn ngữ thiên về việc sử dụng một số các phương thức ngữ pháp nhất định, và điều đó dẫn đến những đặc điểm riêng cho từng ngôn ngữ.

IV – CÁC PHẠM TRÙ NGỮ PHÁP

1. Các ý nghĩa ngữ pháp luôn luôn được biểu hiện bằng phương thức này hay phương thức khác thành các hình thức ngữ pháp. Trong thực tế ngôn ngữ, chúng luôn luôn tồn tại trong sự thống nhất với các hình thức biểu hiện có tính vật chất của mình. *Sự thống nhất giữa ý nghĩa ngữ pháp và các hình thức biểu hiện của nó tạo thành một phạm trù ngữ pháp.*

Ví dụ, trong tiếng Việt tất cả các từ có ý nghĩa ngữ pháp chỉ "sự vật" và có hình thức ngữ pháp thể hiện ở khả năng kết hợp với các từ chỉ lượng (ở đằng trước) và các từ chỉ định (ở sau) thì hợp thành phạm trù danh từ. Hoặc, trong tiếng Pháp, danh từ có phạm trù số : phân biệt số ít và số nhiều. Các danh từ với ý nghĩa số nhiều phần lớn đều có hình thức ngữ pháp là phụ tố *-s* : *enfant* (đứa trẻ) – *enfants* (những đứa trẻ) ; *ami* (người bạn) – *amis* (những người bạn).

Như thế, thuộc về cùng một phạm trù là những yếu tố ngôn ngữ có chung một ý nghĩa ngữ pháp và một hình thức biểu hiện. Hay nói cách khác ý nghĩa ngữ pháp và hình thức ngữ pháp của một phạm trù bộc lộ ở hàng loạt các yếu tố, ở tất cả các thành viên

thuộc phạm trù ấy. Ở đây lại thấy thêm tính chất khái quát và trừu tượng của ngữ pháp nói chung, và của phạm trù ngữ pháp nói riêng.

Giữa ý nghĩa ngữ pháp và hình thức ngữ pháp thì cái có vai trò quyết định là ý nghĩa ngữ pháp. Chính ý nghĩa ngữ pháp là nhân tố quyết định sự hình thành một phạm trù ngữ pháp. Trong các ngôn ngữ có thể thấy cùng một ý nghĩa ngữ pháp nhưng có thể được biểu hiện bằng một vài hình thức ngữ pháp khác nhau, hơn nữa, theo một vài phương thức ngữ pháp khác nhau. Ví dụ, phạm trù số của danh từ trong tiếng Pháp nói ở trên, ngoài hình thức biểu hiện ý nghĩa số nhiều bằng phụ tố *-s*, đối với một số danh từ còn dùng phụ tố *-x* : *un chapeau / des chapeaux* (mũ) ; *un cheveu / les cheveux* (tóc), hơn nữa phạm trù số (với sự phân biệt số ít và số nhiều) không chỉ biểu hiện bằng các phụ tố như vậy mà còn được biểu hiện bằng cả các mạo từ (tức bằng phương thức dùng hư từ) ; trước các danh từ ở số ít thì dùng các mạo từ *le, la, un, une* ... còn trước các danh từ số nhiều thì dùng *les, des*...

Ở tiếng Việt, tuy không có tính chất đều đặn và bắt buộc, nhưng để diễn đạt ý nghĩa số nhiều của danh từ, cũng có thể dùng phương thức hư từ hoặc dùng phương thức điệp : so sánh *mọi người / người người*.

2. Điều kiện để hình thành một phạm trù ngữ pháp là phải tồn tại trong ngôn ngữ một ý nghĩa ngữ pháp và ý nghĩa đó phải được biểu hiện bằng hình thức ngữ pháp cụ thể. Cả ý nghĩa ngữ pháp và cả hình thức ngữ pháp lại phải có tính đồng loạt và tính bắt buộc, nghĩa là nhất thiết phải có ở tất cả các yếu tố của cùng một phạm trù và trong mọi trường hợp xuất hiện của các yếu tố đó. Do đó ở các ngôn ngữ khác nhau có sự khác nhau cả về số lượng,

cả về tính chất, đặc điểm của các phạm trù. Chẳng hạn, trong các ngôn ngữ châu Âu, danh từ thường có phạm trù giống (mỗi danh từ nhất thiết phải mang một ý nghĩa về giống, tức thuộc về một giống nhất định), hơn nữa không chỉ có danh từ mà các từ loại khác bị danh từ chi phối trong câu, cũng có phạm trù giống (tính từ, động từ, đại từ sở hữu, đại từ chỉ định, mạo từ...). Còn trong tiếng Việt, thì không thể nói rằng danh từ có phạm trù giống. Ý nghĩa về giống không nhất thiết phải đi kèm theo một cách thường xuyên với tất cả các danh từ trong tiếng Việt, kể cả các danh từ chỉ người hay động vật. Không một từ nào trong số các danh từ chỉ người và động vật như : *công nhân, người, thợ, cá, rắn, sâu ...* có hàm chứa trong bản thân mình ý nghĩa về giống, còn nói gì đến các danh từ chỉ các sự vật khác. Ý nghĩa "giống" (giới tính) chỉ là một nét nghĩa trong cấu trúc ý nghĩa biểu niệm (một thành phần trong ý nghĩa từ vựng) của một số từ chỉ người trong tiếng Việt (*bố, mẹ, anh, chị, đàn ông, phụ nữ, cô giáo, thiếu nữ...*). Ngoài ra, khi cần phân biệt giới tính, thì tiếng Việt dùng các thực từ như : *đực, cái, trống, mái...* ghép vào sau các danh từ chỉ động vật : *gà trống, gà mái, trâu đực, trâu cái...*

Như thế một phạm trù ngữ pháp có thể tồn tại ở một ngôn ngữ này, mà có thể không tồn tại ở một ngôn ngữ khác.

Ngay các phạm trù tương đương thì sự thể hiện trong các ngôn ngữ khác nhau cũng khác nhau. Ở tiếng Nga : phạm trù giống của danh từ phân biệt : giống đực / giống cái / giống trung ; trong khi ở tiếng Pháp, phạm trù giống chỉ phân biệt giống đực / giống cái mà không có giống trung.

Một phạm trù ngữ pháp có thể bao gồm trong thành phần của mình một vài phạm trù nhỏ hơn, có ý nghĩa ngữ pháp khái quát thấp hơn và bao trùm một phạm vi hẹp hơn. Chẳng hạn, ở tất cả

các ngôn ngữ, mỗi phạm trù từ loại lại bao gồm một số tiểu loại (danh từ : danh từ riêng / danh từ chung ; động từ : động từ nội động / động từ ngoại động,...) ; hay một phạm trù hình thái nào đó của một từ loại lại bao gồm các phạm trù nhỏ hơn : giống (đực / cái / trung), số (ít / nhiều / đôi), thời (quá khứ / hiện tại / tương lai) ... Điều quan trọng là ở mức độ nào đi chăng nữa thì phạm trù ngữ pháp cũng phải là sự thống nhất biện chứng giữa ý nghĩa ngữ pháp và hình thức ngữ pháp. Không có sự thống nhất giữa hai phương diện ấy thì không có cơ sở để phân xuất bất kì một phạm trù ngữ pháp nào.

3. Các phạm trù ngữ pháp thường được nói đến

Dưới đây là một số phạm trù ngữ pháp thường được nói đến, phân chia chủ yếu dựa vào phương thức thể hiện của chúng.

3.1. Phạm trù từ loại : Phạm trù từ loại là sự tập hợp các từ của một ngôn ngữ thành những lớp, những loại (những từ loại theo những đặc trưng chung về ý nghĩa ngữ pháp và hình thức ngữ pháp. Chẳng hạn : phạm trù động từ trong tiếng Nga, tiếng Pháp... là một tập hợp bao gồm tất cả các từ mang ý nghĩa ngữ pháp khái quát chỉ hoạt động, quá trình, trạng thái, đồng thời có hình thức ngữ pháp biến đổi theo các phạm trù ngôi, số, giống, thời, thức, thể... Còn phạm trù động từ trong tiếng Việt là một tập hợp bao gồm tất cả các từ mang ý nghĩa khái quát chỉ hoạt động, quá trình, trạng thái ; đồng thời có đặc điểm về hoạt động ngữ pháp thể hiện ở khả năng kết hợp với các phó từ thời gian (*đã, sẽ, đang...*), phó từ mệnh lệnh (*hãy, đừng, chớ...*) hay các phó từ khác và có khả năng làm vị ngữ trong câu mà không nhất thiết phải dùng đến từ *là*.

Mỗi từ loại là một phạm trù lớn có thể bao gồm các phạm trù nhỏ hơn – phạm trù các tiểu loại. Các phạm trù nhỏ này cũng là sự

833.1332
 50
 2009.03

tập hợp các từ dựa trên sự thống nhất về ý nghĩa ngữ pháp và hình thức ngữ pháp. Ví dụ, ở tiếng Việt, tất cả các động từ mang ý nghĩa "gây khiến" hợp thành một phạm trù nhỏ. Chúng có ý nghĩa ngữ pháp chung là chỉ "một hoạt động thúc giục một đối tượng thực hiện một hoạt động khác". Về mặt hình thức trong hoạt động ngữ pháp, các động từ thuộc phạm trù gây khiến, ngoài những đặc điểm chung của phạm trù động từ, còn có đặc điểm là có thể tạo nên một kết cấu bao gồm hai thành tố đi sau : thành tố thứ nhất chỉ đối tượng chịu sự "gây khiến", thành tố thứ hai chỉ nội dung "gây khiến". So sánh :

<i>bắt</i>	<i>nó</i>	<i>học</i>
<i>sai</i>	<i>em</i>	<i>đi chợ</i>
<i>mời</i>	<i>họ</i>	<i>đến chơi</i>
<i>khuyến</i>	<i>bạn</i>	<i>chăm học hành</i>
động từ	đối tượng chịu	nội dung
gây khiến	sự gây khiến	gây khiến

Tuy rằng trong nhiều ngôn ngữ có những phạm trù từ loại tương đương nhau (phần lớn các ngôn ngữ đều có các phạm trù từ loại danh từ, động từ, tính từ, số từ, đại từ, quan hệ từ, thán từ, trợ từ...). Nhưng số lượng các phạm trù và đặc trưng của các phạm trù vẫn khác nhau, do đó tương quan của các phạm trù từ loại cũng khác nhau.

Ví dụ, phạm trù tính từ của tiếng Việt (và cả tiếng Hán) có nhiều đặc điểm gần gũi với phạm trù động từ. Động từ và tính từ trong tiếng Việt đều có khả năng kết hợp với các phó từ để tạo nên các cụm từ, tuy rằng các động từ thì dễ dàng kết hợp với các phó từ chỉ mệnh lệnh hơn, còn các tính từ thì lại dễ dàng kết hợp với các

1200.000
 200.000
 100.000
 50.000
 25.000
 12.500
 6.250
 3.125
 1.562
 781
 390
 195
 97
 48
 24
 12
 6
 3
 1

phó từ chỉ mức độ hơn (*rất, hơi, quá, lắm ...*). Hơn nữa cả động từ và tính từ đều có thể trực tiếp làm vị ngữ trong câu, không nhất thiết phải dùng đến từ *là*. Đó là những điểm gần gũi cơ bản giữa động từ và tính từ trong tiếng Việt, và là những điểm đối lập chúng với phạm trù danh từ. Chính vì lẽ đó, nhiều nhà nghiên cứu cho rằng ở tiếng Việt, động từ và tính từ hợp thành một phạm trù chung là thuật từ hay vị từ. Còn ở các ngôn ngữ như tiếng Nga và tiếng Pháp, thì trái lại, tính từ lại có nhiều điểm gần gũi với danh từ : cả hai từ loại này đều có những phạm trù hình thức giống nhau như : giống, số, cách ; cả hai khi làm vị ngữ thì đều cần đến một trợ động từ, và ở trong câu chúng thường tương hợp rất chặt chẽ với nhau thành một khối thống nhất. Vì thế cũng có quan niệm cho rằng ở các ngôn ngữ này tính từ và danh từ hợp thành một phạm trù chung là tính từ, đối lập với phạm trù động từ. Có thể hình dung qua sơ đồ sau :

	danh từ	tính từ	động từ
tiếng Việt		vị từ (thuật từ)	
tiếng Hán	danh từ		
tiếng Nga	tính từ		động từ
tiếng Pháp			

Tóm lại : phạm trù từ loại trong các ngôn ngữ khác nhau tuy có thể có những nét chung mang tính phổ quát nhưng vẫn khác nhau về cả số lượng các phạm trù, cả đặc trưng bản chất của các phạm trù và cả tương quan của các phạm trù.

3.2. Phạm trù ngữ pháp hình thái của từ

Phạm trù ngữ pháp hình thái của từ bao gồm các phạm trù ngữ pháp được biểu hiện trong từ, bằng các hình thức ngữ pháp của từ.

Như ở trên đã biết, trong các ngôn ngữ có biến hóa hình thái, mỗi từ lại có thể có một vài hình thái. Mỗi hình thái đó diễn đạt một (hoặc một vài) ý nghĩa ngữ pháp nhất định hoặc một quan hệ ngữ pháp nhất định. Tập hợp tất cả các hình thái giống nhau (về ý nghĩa và về hình thức biểu hiện) của các từ khác nhau cũng lập thành một phạm trù ngữ pháp. Ví dụ :

Trong tiếng Nga các hình thái sau đây tuy thuộc các động từ khác nhau nhưng nằm trong cùng một phạm trù hình thái thời quá khứ (giống đực, số ít) vì cùng có chung ý nghĩa thời quá khứ (chỉ hoạt động diễn ra trước thời điểm nói) và có hình thức biểu hiện giống nhau - phụ tố - я : *работал* (đã làm việc), *читал* (đã đọc), *видел* (đã nhìn), *смотрел* (đã xem), *ходил* (đã đi)...

Hoặc trong tiếng Pháp, những hình thái như *chantons* (hát), *avons* (có), *écoutons* (nghe), *citons* (kê)... thuộc về cùng một phạm trù, tuy chúng là các hình thái của các từ khác nhau. Đó là : phạm trù ngôi thứ nhất số nhiều (thời hiện tại) của các động từ thuộc một tiểu loại nhất định (ở nguyên dạng có tận cùng là *-er*).

Một từ có thể có nhiều hình thái, mỗi hình thái nằm trong một phạm trù hình thái nhất định. Hơn nữa ứng với một ý nghĩa ngữ pháp có thể có nhiều hình thái của các từ khác nhau. Chẳng hạn, ứng với ý nghĩa số nhiều có thể có hình thái số nhiều của danh từ, của đại từ, của tính từ, của động từ, của quán từ... Do đó phạm trù hình thái số nhiều của danh từ không hoàn toàn đồng nhất với phạm trù hình thái số nhiều của các từ thuộc các phạm trù từ loại khác và ngược lại. Kết quả là, ở các ngôn ngữ có biến hóa hình thái, các phạm trù hình thái của từ phát triển rất phong phú.

Đã
đọc
200.258

Còn trong tiếng Việt và nói chung trong các ngôn ngữ đơn lập, phân tích tính, từ không biến hóa hình thái. Vì vậy không thể cho rằng có các phạm trù ngữ pháp của các hình thái của từ.

Sau đây là một số các phạm trù hình thái phổ biến trong các ngôn ngữ có biến hóa hình thái.

Phạm trù giống. Đó trước hết là phạm trù ngữ pháp của các danh từ. Mỗi danh từ trong các ngôn ngữ có biến hóa hình thái phải thuộc về một giống nhất định : giống đực, hoặc giống cái / hoặc giống trung, (như trong tiếng Nga). Sự phân biệt về giống của danh từ không hoàn toàn có căn nguyên ở sự phân biệt về giống của các vật mà danh từ gọi tên, mà đã chịu sự chi phối của những quy luật nội tại của ngôn ngữ. Bằng chứng là có nhiều vật không có "giống" nhưng danh từ gọi tên chúng vẫn phải thuộc về một giống nhất định (tiếng Nga : книга "sách" thuộc giống cái, окно "cửa sổ" thuộc giống trung còn стол "bàn" thuộc giống đực). Điều đó càng cho thấy phạm trù giống là một phạm trù ngữ pháp của ngôn ngữ, là sự thống nhất giữa ý nghĩa ngữ pháp và hình thức ngữ pháp.

Danh từ có phạm trù giống, nên khi đứng trong câu nó lại đòi hỏi các từ khác phải tương hợp về giống với nó. Thế là các từ thuộc các từ loại khác lại phải có hình thái về giống và cũng có phạm trù giống tương ứng : các tính từ, các đại từ sở hữu, đại từ chỉ định, đại từ quan hệ, các mạo từ (bárticle) và cả các động từ (như trong tiếng Nga) cũng có phạm trù giống.

Phạm trù số. Thể hiện sự phân biệt về số lượng của các sự vật được danh từ gọi tên. Các danh từ trong các ngôn ngữ có biến hóa hình thái phải có hình thái số ít (khi biểu hiện một sự vật), hoặc hình thái số nhiều (khi biểu hiện nhiều sự vật). Trong một số ngôn

ngữ, còn có thể có hình thái số đôi. Các ví dụ về hình thái số ít và số nhiều của danh từ :

số ít	số nhiều
Tiếng Nga : <i>книга</i> (sách)	<i>книги</i> (những quyển sách)
<i>окно</i> (cửa sổ)	<i>окна</i> (những cửa sổ)
<i>птица</i> (chim)	<i>птицы</i> (những con chim)
Tiếng Pháp : <i>un boeuf</i> (một con bò)	<i>des boeufs</i> (những con bò)
<i>un magasin</i> (cửa hàng)	<i>des magasins</i> (những cửa hàng)

Cũng như ở phạm trù giống, danh từ đòi hỏi các từ loại khác khi cấu tạo câu phải tương hợp về số với danh từ. Thế là ở các từ loại khác (tính từ, đại từ sở hữu, quan hệ và chỉ định, mạo từ và cả động từ) cũng có phạm trù số. Xem ví dụ tiếng Pháp sau đây : *Les enfants vont à l'école à six ans.* (Trẻ em đi học lúc lên sáu tuổi.) Ở ví dụ này danh từ *enfant* (trẻ em) ở hình thái số nhiều nên các mạo từ (*les*) và động từ (*vont*) cũng ở hình thái số nhiều.

Phạm trù cách thể hiện quan hệ giữa các sự vật với nhau hoặc quan hệ giữa sự vật và quá trình. Những mối quan hệ này có cơ sở trong thực tế, nhưng đều đã được ngữ pháp hóa, đều đã được phản ánh và khái quát hóa thông qua ngữ pháp. Trong tiếng Nga, danh từ có 6 hình thái về cách. Chủ cách thể hiện sự độc lập về mặt ngữ pháp của danh từ, các cách còn lại thể hiện sự phụ thuộc về ngữ pháp của danh từ. Trong câu *Отец подарил сыну одну книгу.* (Người cha đã tặng con trai một quyển sách.) danh từ *отец* (người cha) ở chủ cách, biểu hiện chủ thể của hoạt động, và hình thái của nó không bị chi phối bởi một từ nào trong câu. Trong khi đó, danh từ *сын* (con trai) ở hình thái tặng cách (*сыну*) còn danh từ *книга* (sách) ở hình thái tân cách (*книгу*) ; các hình thái của hai danh từ này phụ thuộc vào động từ *подарил* (tặng).

Trong tiếng Nga, các hình thái về cách của danh từ lại đòi hỏi các tính từ, các đại từ sở hữu, đại từ chỉ định, đại từ quan hệ, các số từ, các tính động từ (có quan hệ phụ thuộc vào danh từ) có hình thái tương hợp về cách. Do đó các từ loại này trong tiếng Nga cũng có các phạm trù cách tương ứng. Trong ví dụ trên đây, số từ *одна* (một) có hình thái tân cách (số ít, giống cái) tương hợp với danh từ *книга* (*одну книгу*).

Phạm trù ngôi thể hiện quan hệ của hoạt động và của chủ thể của nó đối với người nói. Người nói (hoặc viết) được quy ước là ở ngôi thứ nhất thì người nghe là ở ngôi thứ hai, còn đối tượng được nói tới thì ở ngôi thứ ba. Kết hợp với phạm trù số, và có thể cả phạm trù giống mỗi một trong ba ngôi trên đây còn có sự phân biệt số ít và số nhiều, giống đực và giống cái.

Phạm trù ngôi trước hết là phạm trù ngữ pháp của các đại từ nhân xưng, nhưng liên quan mật thiết đến nó là các động từ biểu hiện hoạt động. Vì thế trong các ngôn ngữ có biến hóa hình thái, phạm trù ngôi là phạm trù ngữ pháp quan trọng của các động từ. Nhờ có phạm trù ngôi mà động từ thể hiện được rõ ràng hoạt động có được tiến hành trong thực tế hay không và được tiến hành bởi chủ thể nào : người nói, người nghe, hay đối tượng được nói tới. Trong câu tiếng Pháp *Il fait ses études*. (Nó đi học.), hình thái động từ *fait* tương hợp với đại từ chủ ngữ *Il* : ngôi thứ ba, số ít.

Ở tiếng Việt, các đại từ nhân xưng cũng diễn đạt được đầy đủ các ý nghĩa về ngôi, nhưng các động từ hoàn toàn không có các hình thái biến hóa về ngôi ; điều đó cũng có nghĩa là các động từ tiếng Việt không có phạm trù ngôi.

Phạm trù thời là phạm trù ngữ pháp của động từ, thể hiện quan hệ của hoạt động mà nó biểu hiện so với thời điểm nói. Số lượng

42 822

các mặt đối lập trong phạm trù thời của động từ ở các ngôn ngữ khác nhau có thể khác nhau, nhưng phổ biến hơn cả là sự phân biệt thời quá khứ (hoạt động mà động từ biểu hiện xảy ra trước thời điểm nói), thời hiện tại (đồng thời với thời điểm nói) và thời tương lai (sau thời điểm nói). Ví dụ :

Tiếng Nga : *Я читаю эту книгу.* (Tôi đang đọc cuốn sách này.)

Я читал эту книгу. (Tôi đã đọc cuốn sách này.)

Я буду читать эту книгу. (Tôi sẽ đọc cuốn sách này.)

Trong thực tế ngôn ngữ, các ý nghĩa về thời của động từ còn phức tạp hơn nhiều, và một hình thái của động từ có thể không chỉ đơn thuần diễn đạt ý nghĩa về thời mà còn đồng thời diễn đạt các ý nghĩa khác nữa như các ý nghĩa về thức, về thể, về dạng...

Phạm trù thể là phạm trù ngữ pháp của động từ, phân biệt những quá trình có giới hạn với những quá trình không có giới hạn. Những quá trình có giới hạn là những quá trình mà chúng ta nhận thức được giới hạn, đường ranh giới trong sự phát triển của chúng. Đó có thể là giới hạn bắt đầu, có thể là giới hạn kết thúc. Còn những động từ không có giới hạn biểu hiện những quá trình mà chúng ta không nhận thức được các ranh giới của chúng.

Ví dụ : trong tiếng Nga những động từ sau là những động từ có giới hạn : *занять* (cất giọng hát), *заговорить* (bắt đầu nói), *пойти* (khởi hành), *написать* (viết xong), *прочитать* (đọc xong) ; còn những động từ sau là những động từ không có giới hạn : *читать книгу* (đọc sách), *петь песню* (hát bài hát), *открывать форточку* (mở cửa thông gió).

Những động từ mang ý nghĩa có giới hạn thuộc phạm trù thể hoàn thành, còn những động từ mang ý nghĩa không có giới hạn thuộc phạm trù thể chưa hoàn thành. Đặc tính có giới hạn hay

không có giới hạn cũng thường liên quan đến những đặc tính khác thuộc quá trình diễn tiến của hoạt động như kết quả của hoạt động, tính kéo dài, tính lặp lại... Do đó, thể chưa hoàn thành thường diễn đạt các hoạt động kéo dài, lặp đi lặp lại, còn thể hoàn thành thường diễn đạt một hoạt động cùng với kết quả của nó (xem các ví dụ tiếng Nga trên đây).

Phạm trừ dạng (tiếng Nga : залог, tiếng Pháp : voix) ; là phạm trừ ngữ pháp của động từ thể hiện những mối quan hệ khác nhau giữa chủ thể và đối tượng của hoạt động mà động từ biểu thị.

Căn cứ vào ý nghĩa dạng, các động từ được phân biệt dạng chủ động và dạng bị động. Động từ ở dạng chủ động biểu hiện một hoạt động mà chủ thể của nó được biểu hiện ở chủ ngữ.

Ví dụ :

Tiếng Nga : *Мальчик рисует яблоко.* (Cậu bé vẽ quả táo.)

Tiếng Pháp : *Le professeur félicite Pier.* (Thầy giáo khen Pier.)

Còn dạng bị động của động từ thì biểu hiện một hoạt động mà đối tượng của nó lại biểu hiện ở chủ ngữ.

Ví dụ : Tiếng Pháp : *Pier est félicité par le professeur.* (Pier được thầy giáo khen.)

Ở tiếng Nga, dạng chủ động của động từ được biểu hiện bằng các tiêu chí hình thức như : không có phụ tố phản thân – *ся* khả năng tiếp nhận một danh từ ở tân cách với ý nghĩa đối tượng mà không có giới từ. Còn dạng bị động thì được biểu hiện bằng các tiêu chí hình thức như : phụ tố – *ся*, khả năng tiếp nhận một danh từ ở công cụ cách với ý nghĩa người hoặc vật tiến hành hoạt động (không có giới từ đi kèm).

115
1976

Ví dụ : *Эти товары перевозятся поездами.* (Những hàng hóa này được vận chuyển bằng tàu hỏa.)

Ở tiếng Pháp hình thái dạng bị động của động từ được cấu tạo bởi việc dùng trợ động từ *être* và đặt danh từ chỉ chủ thể của hoạt động ở cương vị bổ ngữ với giới từ *par* (xem lại ví dụ : *Pier est félicité par le professeur.*), hoặc với giới từ *de* (ví dụ : *La chambre est ornée de fleurs.* – Gian phòng được trang trí bằng hoa.).

Ở tiếng Việt, tuy không thể nói rằng các động từ có phạm trù ngữ pháp dạng (chủ động và bị động), nhưng ý nghĩa bị động thường được diễn đạt bằng một kiểu kết cấu có danh từ với ý nghĩa đối tượng làm chủ ngữ còn động từ tác động làm vị ngữ (có thể có thêm các động từ *bị* hoặc *được* đi cùng).

Phạm trù thức (tiếng Nga : *наклонение*, tiếng Pháp : *mode*) là phạm trù ngữ pháp của động từ biểu hiện quan hệ của nội dung câu với thực tế. Trong các ngôn ngữ có biến hóa hình thái, động từ thường được phân biệt các hình thái về thức, trong đó có những hình thái phổ biến như sau :

Nguyên thức là hình thái gọi tên hoạt động nói chung, chứ chưa phải là hoạt động xảy ra trong thực tế, chưa phải là hoạt động xảy ra trong thời gian cụ thể và được thực hiện bằng những nhân vật cụ thể. Ở hình thái này, động từ thực hiện chức năng gọi tên như những danh từ :

Ví dụ : tiếng Pháp : *J'aime lire des romans.* (Tôi thích đọc tiểu thuyết.)

Thức trực thuyết biểu hiện rằng hoạt động có xảy ra trong thực tế (đã, đang hoặc sẽ xảy ra). Những câu có dùng động từ trong hình thái này dùng để kể hay tường thuật một sự kiện xảy ra trong thực tế. Ví dụ :

Tiếng Pháp : *Je lis.* (Tôi (đang) đọc.)

Tiếng Nga : *Он пришел.* (Nó đã đến.)

Thứ điều kiện lại trình bày hoạt động như là phụ thuộc vào một điều kiện nào đó. Ví dụ :

Tiếng Pháp : *Je lirais, si j'avais le temps.* (Tôi sẽ đọc nếu tôi có thời gian.)

Thứ mệnh lệnh trình bày hoạt động như là nội dung của mệnh lệnh, đề nghị hay lời khuyến khích của người nói *hướng tới người nghe.* Ví dụ :

Tiếng Pháp : *Lisez !* (Hãy đọc đi !)

Tiếng Nga : *Идите сюда !* (Hãy lại đây !)

Còn có thể có nhiều hình thái về thức của động từ. Số lượng các hình thái này cũng khác nhau ở các ngôn ngữ khác nhau.

3.3. Phạm trù ngữ pháp tổ hợp từ

Phạm trù ngữ pháp tổ hợp từ tồn tại khi các từ kết hợp với nhau trong câu. Có thể ý nghĩa ngữ pháp của các phạm trù này là ý nghĩa quan hệ của các từ trong các kết cấu cú pháp, cũng có thể là ý nghĩa mà từ có được khi chiếm một vị trí nhất định và thực hiện một chức năng nhất định trong câu và trong các kết cấu cú pháp nói chung. Nói cách khác đó là phạm trù của các thành phần cụm từ hay thành phần câu do từ đảm nhiệm, hoặc là phạm trù của các kết cấu cú pháp mà các từ tạo nên. Mỗi một phạm trù này cũng là sự thống nhất giữa một ý nghĩa ngữ pháp và một hình thức ngữ pháp. Các hình thức ngữ pháp của các phạm trù này cũng rất đa dạng, nhưng đều thuộc về một trong các phương thức đã nêu ở các mục trên. Có thể tách phạm trù này thành hai tiểu loại :

a) Phạm trù các chức năng cú pháp

Ví dụ phạm trù định ngữ (định ngữ cho danh từ) có ý nghĩa ngữ pháp là : xác định đặc điểm, tính chất về một phương diện nào đó cho sự vật được biểu hiện bằng danh từ. Trong các ngôn ngữ châu Âu (như tiếng Nga, tiếng Pháp) hình thức biểu hiện thông thường của phạm trù định ngữ là các phụ tố phù hợp về giống, về số, về cách với danh từ được hạn định (vd. tiếng Nga : *интересная книга* "một quyển sách hay", tính từ có phụ tố - *ая* phù hợp về giống cái, số ít, chủ cách với danh từ). Còn trong tiếng Việt thì sử dụng phương thức trật tự và phương thức hư từ : định ngữ đặt sau danh từ được hạn định và có thể (hoặc cần phải) nối bằng một hư từ (*của, bằng, cho, với ...*) : *Đây là quyển sách mới của tôi - mới, tôi là định ngữ cho danh từ quyển sách, đều đặt sau, hơn nữa định ngữ tôi phải được nối bằng hư từ của.*

Như thế các thành phần câu như chủ ngữ, vị ngữ, định ngữ, bổ ngữ, trạng ngữ ... cũng đều là các phạm trù ngữ pháp. Mỗi phạm trù này cũng có thể chia ra thành các phạm trù nhỏ, như bổ ngữ thì có bổ ngữ trực tiếp hay gián tiếp. Điều quan trọng là dù ở mức cao hay thấp, rộng hay hẹp, mỗi phạm trù này đều là sự thống nhất giữa ý nghĩa ngữ pháp và hình thức ngữ pháp. Từ đó, điều cần chú ý trong nghiên cứu và học tập ngữ pháp là : việc phân xuất và xác định các phạm trù ngữ pháp phải được tiến hành trên cơ sở sự thống nhất giữa ý nghĩa ngữ pháp và hình thức biểu hiện của nó.

b) Phạm trù cú pháp toàn kết cấu : Các kết cấu cú pháp cụ thể tuy rất đa dạng và có số lượng rất lớn nhưng trong số chúng, một số vẫn mang những đặc trưng chung về ý nghĩa khái quát và hình thức tổ chức. Vì thế chúng vẫn hợp thành những phạm trù nhất định. Chẳng hạn, so sánh các kết cấu ngữ pháp thuộc hai nhóm sau đây trong tiếng Việt :

- Nhóm 1 :** – *Tôi sai nó đi.*
 – *Anh ấy bắt tôi học.*
 – *Họ giúp em làm việc.*

- Nhóm 2 :** – *Mẹ cho con nhiều kẹo.*
 – *Anh tặng em bông hoa.*
 – *Con biếu ông gói quà.*

Chúng ta thấy thành phần từ vựng và ý nghĩa riêng của mỗi kết cấu ngữ pháp này rất cụ thể và khác biệt với nhau. Song giữa các kết cấu của nhóm 1 vẫn có những nét chung thống nhất chung lại với nhau và phân biệt với các kết cấu thuộc nhóm 2 (nhóm này được thống nhất bởi những nét chung khác).

Ý nghĩa chung có tính khái quát của các kết cấu ở nhóm 1 là ý nghĩa "sai khiến" : chủ thể thôi thúc một đối tượng thực hiện một hoạt động, còn ở nhóm 2 là ý nghĩa "ban phát" : chủ thể trao cho đối tượng một cái gì đó. Sự khác biệt về ý nghĩa được biểu hiện bằng sự khác biệt ở hình thức tổ chức của hai loại kết cấu : ngoài phần giống nhau về số lượng của thành viên tham dự kết cấu (4) và ý nghĩa chung của thành viên thứ nhất (chỉ chủ thể hành động) thì 2 loại kết cấu trên đây khác biệt ở nhiều phương diện khác như sau :

– Thành viên thứ hai : ở nhóm 1 là các động từ sai khiến, ở nhóm 2 là các động từ ban phát.

– Thành viên thứ 3 : ở nhóm 1 là các danh từ (hoặc đại từ) chỉ đối tượng chịu sự sai khiến, chúng không thể chuyển xuống vị trí thứ tư, cũng không thể nối bằng quan hệ từ ; còn ở nhóm 2 là các danh từ (đại từ) chỉ đối tượng nhận sự ban phát, chúng có thể được nối bằng hư từ (*Anh tặng cho em bông hoa.*) và có thể chuyển xuống vị trí thứ tư trong kết cấu (*Anh tặng bông hoa cho em.*)

– Thành viên thứ 4 : ở nhóm 1 là các động từ chỉ nội dung điều sai khiến ; còn ở nhóm 2 là các danh từ – một từ loại có bản chất hoàn toàn khác động từ – và chỉ đối tượng trực tiếp của hoạt động ban phát.

Như thế các kết cấu ngữ pháp ở các nhóm 1 và ở nhóm 2 tạo nên hai phạm trù khác nhau.

Các kiểu câu khác nhau cũng chính là các phạm trù cú pháp toàn kết cấu khác nhau. Mỗi một kiểu câu là sự khái quát hóa và trừu tượng hoá từ rất nhiều câu cụ thể khác nhau và được đặc trưng bởi một ý nghĩa chung cùng những đặc điểm hình thức chung. Ngược lại trong hoạt động giao tiếp, mỗi người lại dựa vào các kiểu câu này mà sản sinh ra các câu cụ thể (các phát ngôn) để đáp ứng những nhiệm vụ giao tiếp cụ thể. Tất cả các câu cụ thể (các phát ngôn cụ thể) được xây dựng theo cùng một kiểu câu thì thuộc về cùng một phạm trù cú pháp toàn kết cấu.

V – CÁC QUAN HỆ NGỮ PHÁP

1. Khi được vận dụng trong hoạt động giao tiếp, các đơn vị ngữ pháp luôn luôn phải kết hợp với nhau để tạo thành những kết cấu ngữ pháp lớn hơn. Nằm trong thành phần của các kết cấu ngữ pháp này, các đơn vị ngữ pháp luôn luôn gắn bó với nhau bằng những mối quan hệ nhất định : quan hệ giữa các hình vị trong thành phần của từ, quan hệ giữa các từ trong thành phần của cụm từ, quan hệ giữa các từ và giữa các cụm từ trong thành phần của câu... những mối quan hệ giữa các đơn vị ngữ pháp trong lòng các kết cấu ngữ pháp như thế được gọi là các quan hệ ngữ pháp. Ví dụ : Xét câu :

Hôm nay, trời đẹp lắm.

2017-09

Trong câu này có 3 từ. Ở mỗi một trong ba từ *trời*, *đẹp*, *lắm* không có quan hệ ngữ pháp, vì mỗi một trong 3 từ đó là một đơn vị ngữ pháp nhỏ nhất. Trong nội bộ chúng chỉ có quan hệ ngữ âm giữa các âm vị tạo nên diện mạo âm thanh của chúng. Còn trong nội bộ từ *hôm nay* thì có quan hệ ngữ pháp giữa hai hình vị *hôm* và *nay*; *nay* giữ vai trò phụ thuộc, hạn định ý nghĩa cho *hôm*. Ở cấp độ cụm từ và câu, trong câu trên đây có thể thấy tồn tại một vài quan hệ ngữ pháp: giữa *đẹp* và *lắm* là quan hệ giữa một đặc trưng và mức độ của đặc trưng, trong đó *lắm* bổ sung ý nghĩa về mức độ cho *đẹp* và đóng vai trò phụ. Giữa *trời* và *đẹp lắm* thì *đẹp lắm* miêu tả một đặc trưng của *trời* trong một thời gian cụ thể, do đó có quan hệ tương thuật; giữa *hôm nay* và *trời đẹp lắm* cũng có mối quan hệ ngữ pháp: *hôm nay* giữ vai trò phụ thuộc, bổ sung ý nghĩa tình huống (thời gian) cho sự kiện *trời đẹp lắm*. Không có quan hệ ngữ pháp trong câu trên đây là ở các trường hợp: giữa từ *trời* và *lắm*, *hôm nay* và *lắm*...

Có thể thấy rằng quan hệ ngữ pháp thường được xác lập trên quan hệ ý nghĩa giữa các đơn vị ngữ pháp, nhưng đó là ý nghĩa chung, ý nghĩa phạm trù; ý nghĩa này đã được trừu tượng hóa và khái quát hóa từ những quan hệ ý nghĩa cụ thể trong các kết cấu ngữ pháp cụ thể cùng loại. Chẳng hạn từ nhiều quan hệ ý nghĩa cụ thể, ta rút ra những quan hệ chung hơn như các quan hệ: sự vật – đặc trưng của sự vật; chủ thể – hoạt động, tính chất của chủ thể; hoạt động – đối tượng của hoạt động; hoàn cảnh – sự kiện diễn ra... Mức khái quát cao nhất của các loại quan hệ này dẫn đến ba loại quan hệ ngữ pháp cơ bản sẽ được trình bày dưới đây.

2. Quan hệ ngữ pháp có thể tồn tại trong nội bộ một từ, đó là quan hệ giữa các hình vị trong từ. Đương nhiên, trong từ đơn, những từ chỉ có một hình vị, thì không tồn tại quan hệ ngữ pháp; ở

2020.08
2020.08

đó chỉ có thể có quan hệ ngữ âm như đã nói ở trên. Quan hệ ngữ pháp trong từ được gọi là quan hệ từ pháp.

Quan hệ từ pháp có đặc điểm quan trọng, khác biệt với quan hệ cú pháp (quan hệ giữa các từ) ở mức độ chặt chẽ cao. Gắn bó với nhau bởi quan hệ từ pháp, các hình vị trong từ không thể hoạt động độc lập được, không thể tự do đổi vị trí cho nhau được. Về mặt ngữ âm chúng cũng thường bị chi phối bởi các quy luật ngữ âm chung của cả từ : mang trọng âm chung, có sự hòa đức về thành phần ngữ âm, chứ không phải là sự lắp ghép cơ giới với nhau. So với quan hệ ngữ pháp giữa các từ, quan hệ từ pháp cũng khác biệt bởi tính ổn định, sẵn có : nó được hình thành trong quá trình cấu tạo từ và ổn định trong quá trình sử dụng, còn quan hệ cú pháp chỉ nảy sinh khi dùng từ để cấu tạo những sản phẩm lời nói : cụm từ và câu.

3. Quan hệ ngữ pháp giữa các từ hoặc giữa các cụm từ trong câu được gọi là quan hệ cú pháp. Theo mức độ khái quát cao nhất, các quan hệ cú pháp được phân biệt thành 3 loại :

3.1. *Quan hệ tương thuật* (còn được gọi là quan hệ vị ngữ tính, quan hệ chủ - vị)

+ Đây là mối quan hệ giữa hai thành tố ngữ pháp làm nên nòng cốt của một câu đơn bình thường - chủ ngữ và vị ngữ. Chủ ngữ là thành phần biểu hiện đối tượng tương thuật, tức là cái đối tượng được đề cập trong câu nói, còn vị ngữ là thành phần biểu hiện nội dung tương thuật, tức là nội dung mà người nói muốn thông báo về đối tượng nêu ở chủ ngữ.

Trong các ngôn ngữ có biến hóa hình thái, vị ngữ phải có hình thái tương hợp về giống, về số, về ngôi... với chủ ngữ, hơn nữa vị ngữ cần có hình thái biểu hiện rõ các phạm trù thời, thức, dạng... Nhờ có những hình thái này mà nhận ra quan hệ tương thuật giữa hai thành tố ngữ pháp. Ví dụ :

Tiếng Nga : *Она вышла из комнаты.* (Cô ấy đã ra khỏi phòng.) Động từ *вышла* ở hình thái ngôi thứ ba, số ít, giống cái (hợp với chủ ngữ *она*) và hình thái thời quá khứ, thức tường thuật, dạng chủ động...

Tiếng Pháp : *Nous habitons une nouvelle maison.* (Chúng tôi ở trong một ngôi nhà mới.) Động từ *habitons* hình thái ngôi thứ nhất, số nhiều (hợp với chủ ngữ *Nous*) và hình thái thời hiện tại, thức tường thuật, dạng chủ động...

Trong các ngôn ngữ không có biến hóa hình thái như tiếng Việt (và tiếng Hán) thì các phương thức biểu hiện quan hệ tường thuật nói riêng và quan hệ cú pháp nói chung là các phương thức trật tự từ, hư từ, ngữ điệu trong sự phối hợp của chúng.

Về trật tự, chủ ngữ thường đặt trước vị ngữ, hay nói cách khác, trật tự sắp xếp phổ biến là vị ngữ đi sau chủ ngữ.

Về hư từ, vị ngữ thường dễ dàng được các phó từ đi trước xác định rõ thêm các ý nghĩa về thời gian (*đã, sẽ, đang, từng, vừa, mới...*), về phủ định hay khẳng định (*không, chưa, chẳng, có...*), về tiếp diễn đồng nhất (*vẫn, cứ, còn, đều, lại,...*), về mệnh lệnh (*hãy, đừng, chớ...*), về mức độ (*rất, quá, lắm...*). Còn chủ ngữ (nếu được biểu hiện bằng danh từ) thì có thể được xác định bằng các từ chỉ định (*này, kia, đó, nọ...*). Tác dụng của các hư từ này là để biểu hiện rõ tính xác định của chủ ngữ và tính tình thái của vị ngữ.

Về ngữ điệu, giữa chủ ngữ và vị ngữ thường có một quãng ngắt nhỏ. Ví dụ :

Cậu bé này // còn đang đi học.

C

V

Tuy nhiên, những phương thức biểu hiện quan hệ tường thuật trong tiếng Việt không phải có vai trò tuyệt đối. Trong những

1.258.206

trường hợp nhất định, C vẫn có thể được sắp xếp sau V. Các phó từ cũng có thể vắng mặt trước V, mặt khác lại có thể thấy chúng cũng xuất hiện ở cạnh các thành tố nằm trong các mối quan hệ khác. Còn quăng ngắt thì có thể không có khi C và V có cấu tạo ngắn, đơn giản (so sánh : *Nó đến*).

Do đó khi xem xét mối quan hệ tương thuật trong tiếng Việt cần vận dụng một cách tổng hợp tất cả các phương thức biểu hiện của nó, đồng thời đặt trong sự thống nhất biện chứng với quan hệ ý nghĩa (V nêu nội dung thông báo về C) của các thành tố.

+ Giữa C và V thì cái nào quan trọng hơn ? Một số nhà nghiên cứu, xuất phát từ các ngôn ngữ có biến hóa hình thái, cho rằng C quan trọng hơn vì nó buộc V phải có hình thái tương hợp về giống, số, ngôi... Nhưng nếu xét về nội dung thì lại thấy rằng chính V mới truyền đạt điều đáng nói, đáng thông báo về C, nghĩa là V cũng không kém phần quan trọng.

Tuy nhiên nếu đặt trong mối quan hệ với quá trình tư duy và thông báo bằng ngôn ngữ thì phải thấy rằng trong quan hệ tương thuật cả hai thành tố đều cần thiết và có vai trò quan trọng như nhau. Đó là mối quan hệ hai chiều, mối quan hệ qua lại, trong đó cần thiết cả thành tố nêu đối tượng, và cả thành tố nêu nội dung thông báo về đối tượng đó.

+ Quan hệ tương thuật tạo nên nòng cốt của câu đơn, song nó cũng tồn tại trong các kết cấu ngữ pháp khác, mà ta có thể gọi là kết cấu chủ-vị nói chung. Các kết cấu chủ-vị như vậy có thể đóng vai trò của một thành phần câu hoặc một bộ phận (mệnh đề, vế câu) trong câu ghép. Ví dụ :

Tiếng Việt : *Tôi thấy nó đang đi ngoài đường.*

Trong câu này có hai kết cấu chủ vị : kết cấu *nó đang đi ngoài đường* làm thành tố phụ cho động từ *thấy* trong kết cấu *Tôi thấy*...

Tiếng Nga : *Фильм, который ты сейчас увидит очень интересен.* (Phim mà anh sắp xem bây giờ rất hay.)

Ở câu này mệnh đề phụ và mệnh đề chính đều là các kết cấu có quan hệ chủ-vị.

3.2. Quan hệ chính phụ (còn gọi là quan hệ phụ thuộc)

Đó là mối quan hệ giữa hai thành tố của một kết cấu ngữ pháp, biểu hiện ở sự không ngang bằng, không bình đẳng của các thành tố : một thành tố đóng vai trò chính, thống trị, còn thành tố kia đóng vai trò phụ, lệ thuộc vào thành tố chính.

Đặc trưng của mối quan hệ chính phụ được bộc lộ qua những phương diện như sau :

- Về mặt ý nghĩa : thành tố phụ làm nhiệm vụ hạn định hoặc bổ sung ý nghĩa cho thành tố chính. Thành tố phụ được hiểu như là một đặc trưng của thành tố chính, còn thành tố chính là trung tâm ý nghĩa của cả kết cấu.

- Về mặt ngữ pháp : Thành tố chính quy định đặc điểm ngữ pháp của thành tố phụ, đồng thời thành tố chính cũng quyết định đặc điểm ngữ pháp, chức năng ngữ pháp của cả kết cấu, và quyết định quan hệ ngữ pháp của cả kết cấu với các yếu tố khác nằm ngoài kết cấu. Ví dụ :

Trong câu tiếng Việt : *Anh ấy mua một cái xe mới.* có quan hệ ngữ pháp chính phụ trong cụm từ *một cái xe mới*. Ở đây từ *xe* đóng vai trò thành tố chính, các từ còn lại đóng vai trò thành tố phụ. Điều này có thể thấy rõ qua cương vị của chúng :

+ Từ *xe* có ý nghĩa sự vật. Ở câu này nó nêu rõ đối tượng của hoạt động *mua*. Còn từ *mới* hạn định một đặc trưng phẩm chất cho từ *xe*, từ *cái*, hạn định ý nghĩa cá thể, từ *một* hạn định ý nghĩa số lượng cho từ *xe*.

ĐH
HÀ
Đ. Đ. Đ. Đ.
3.208 744

+ Từ *xe* mang đặc điểm ngữ pháp của một danh từ, nên nó cùng với các từ phụ của nó tạo thành một cụm danh từ. Toàn bộ cụm từ này mang đặc điểm ngữ pháp, chức năng ngữ pháp như từ *xe* : cụm danh từ làm bổ ngữ cho động từ *mua* ; đồng thời chỉ có từ *xe* mới có thể đại diện cho cả cụm có quan hệ trực tiếp với từ *mua* (nằm ngoài cụm), các từ còn lại không có quan hệ trực tiếp với từ *mua* được.

Chính vì sự phụ thuộc rõ rệt của thành tố phụ vào thành tố chính, và sự thống trị của thành tố chính như thế nên quan hệ chính phụ còn được gọi là quan hệ một chiều, và kết cấu chính phụ còn được quan niệm là kết cấu hướng tâm hay kết cấu một trung tâm.

Trong các ngôn ngữ có biến hóa hình thái, quan hệ ngữ pháp chính phụ được biểu hiện rõ rệt qua hình thái biến đổi của các từ tham gia vào kết cấu. Thông thường, có thể phân biệt ba trường hợp cơ bản như sau :

a) *Sự tương hợp* (tiếng Nga : согласование, tiếng Pháp : accord). Đây là sự phụ thuộc giữa các thành tố mà thành tố chính buộc các thành tố phụ phải mang những phạm trù ngữ pháp giống với nó và do đó phải có hình thái ngữ pháp tương hợp với thành tố chính. Có thể thấy sự tương hợp biểu hiện rõ rệt nhất trong quan hệ giữa một danh từ đóng vai trò chính, với các tính từ, các đại từ sở hữu, đại từ chỉ định, đại từ quan hệ, các số từ... giữ vai trò phụ ở các ngôn ngữ như tiếng Nga hoặc tiếng Pháp. Các danh từ chính buộc các từ phụ phải có hình thái tương hợp với chúng theo các phạm trù giống, số, cách... Ví dụ :

+ Tiếng pháp : *un grand arbre* (một cây to) và *une grande ville* (một thành phố lớn). Ở trường hợp thứ nhất, danh từ chính *arbre* có hình thái số ít, giống đực nên tính từ *grand* và số từ *un* cũng phải

TRƯỜNG
HỌC
LỮ GIANG
2001.2002

có hình thái số ít, giống đực. Còn ở trường hợp thứ hai danh từ chính *ville* có hình thái số ít, giống cái nên các tính từ và số từ cũng tương hợp về giống cái và số ít.

+ Tiếng Nga : *моя новая книга* (quyển sách mới của tôi). Danh từ *книга* (sách) có hình thái giống cái, số ít, chủ cách nên các tính từ *новая* (mới) và *моя* (của tôi) cũng phải có hình thái tương hợp về các phạm trù này. Nếu danh từ có hình thái số nhiều, chủ cách thì tính từ và đại từ sở hữu cũng phải biến đổi để có hình thái tương hợp (*мои новые книги* – những sách mới của tôi). Còn nếu danh từ có hình thái số ít, tân cách (chẳng hạn : *Читайте мою новую книгу* (Hãy đọc quyển sách mới của tôi) thì tính từ và đại từ sở hữu cũng phải có hình thái tương hợp.

Rõ ràng trong các ngôn ngữ này hình thái của các từ phụ bị quy định bởi hình thái của các từ chính. Sự tương hợp như thế còn có thể thấy xảy ra giữa hình thái của động từ làm vị ngữ với hình thái của danh từ hay đại từ nhân xưng làm chủ ngữ. Trong các ngôn ngữ có biến hóa hình thái, động từ làm vị ngữ cũng phải có hình thái tương hợp về giống, về số, về ngôi với danh từ hay đại từ làm chủ ngữ. Ví dụ :

+ Tiếng Nga : *Она читала эту книгу.* (Cô ấy đã đọc quyển sách này.) Đại từ chủ ngữ *она* thuộc số ít, ngôi thứ 3, giống cái, nên động từ vị ngữ cũng có hình thái số ít, giống cái (thời quá khứ) (*читала*).

+ Tiếng Pháp : *Elle est fidèle à son mari.* (Cô ấy chung thủy với chồng.) Ở đây động từ vị ngữ cũng có hình thái (*est*) tương hợp về số và ngôi với đại từ chủ ngữ (*elle* : ngôi 3, số ít, giống cái).

Chính trên cơ sở sự phụ thuộc về hình thái của động từ vị ngữ vào hình thái của chủ ngữ mà tồn tại ý kiến cho rằng trong các

đ. đ. đ. đ.
2008-2009

ngôn ngữ có biến hóa hình thái thì quan hệ chủ-vị cũng là quan hệ chính phụ : chủ ngữ đóng vai trò chính, vị ngữ đóng vai trò phụ thuộc. Song, quan niệm này mới chỉ thuần túy nhìn nhận về phương diện hình thái. Còn về phương diện thông báo thì quan hệ chủ vị vẫn khác quan hệ chính phụ : vị ngữ không phải hạn định hay bổ sung ý nghĩa, mà nêu nội dung thông báo – điều rất quan trọng trong hoạt động giao tiếp – về chủ ngữ.

b) *Sự chi phối* (tiếng Nga : управление, tiếng Pháp : rection). Ở sự phụ thuộc này, thành tố chính (từ chính) vẫn giữ vai trò quyết định đối với hình thái của thành tố phụ, nhưng sự quyết định này không phải có cơ sở ở hình thái của thành tố chính mà ở bản chất ngữ nghĩa – ngữ pháp của thành tố chính, do đó hình thái của thành tố phụ không phải tương hợp với hình thái của thành tố chính, tuy vẫn bị quy định bởi thành tố chính. Ví dụ :

- + Tiếng Nga : читаю (hiện tại, ngôi 1, số ít)
 - читаете (hiện tại, ngôi 2, số nhiều)
 - читала (quá khứ, số ít, giống cái)
 - читали (quá khứ, số nhiều)
- } книгу

Trong 4 trường hợp trên đây động từ – thành tố chính đã có bốn hình thái khác nhau, nhưng danh từ – thành tố phụ vẫn giữ nguyên một hình thái, mặc dầu vậy hình thái này cũng không phải có tính chất tùy ý, mà nó bị quy định bởi bản chất ngữ nghĩa – ngữ pháp của động từ : động từ читать (đọc) trong tiếng Nga là một ngoại động từ, nó chi phối trực tiếp một danh từ (chỉ đối tượng của hành động) và đòi hỏi danh từ này phải có hình thái tân cách trực tiếp.

+ Tiếng Pháp : Je lui ai parlé de votre ami. (Tôi đã nói với nó về người bạn anh.) Ở câu này, động từ – vị ngữ ở hình thái thời quá

khứ (ngôi thứ nhất, số ít,...) chỉ phối hai thành tố, một cách gián tiếp : danh từ *ami* "bạn" – đặt sau và thông qua giới từ *de* ; đại từ *lui* – đặt trước. Ở đây sự chi phối của động từ buộc các danh từ (hoặc đại từ) phải dùng giới từ thích hợp và đặt ở các vị trí thích hợp.

c) *Sự kết liên* (tiếng Nga : примыкание, tiếng Pháp : parataxe). Trong trường hợp này sự phụ thuộc của các thành tố trong kết cấu được biểu hiện bằng vị trí đi liền nhau, hơn nữa thành tố phụ có hình thái ổn định, không thay đổi, không phụ thuộc vào hình thái của thành tố chính. Trong các ngôn ngữ có biến hóa hình thái, sự kết liên biểu hiện rõ nhất trong mối quan hệ giữa một trạng từ đóng vai trò phụ với một tính từ hoặc một động từ đóng vai trò chính. Trạng từ là từ loại không biến đổi hình thái, còn động từ và tính từ thì ở hình thái thích hợp với các ý nghĩa ngữ pháp, chức năng ngữ pháp của chúng trong câu. Ví dụ :

+ Tiếng Pháp : *Il parle lentement.* (Anh ấy nói thong thả.) Ở ví dụ này *parle* có hình thái của động từ ở ngôi thứ ba, số ít, thời hiện tại, thức tường thuật, dạng chủ động... Hình thái này phù hợp với cương vị vị ngữ của nó, và phù hợp với quan hệ của nó đối với chủ ngữ *Il*. Còn trạng từ *lentement* đóng vai trò phụ thuộc vào động từ *parle*, đứng ngay sau động từ và giữ nguyên hình thái duy nhất của nó.

+ Tiếng Nga : *Он ходит медленно.* (Nó đi chậm chạp). Cũng tương tự như ở ví dụ tiếng Pháp, ở ví dụ này trạng từ *медленно* (chậm chạp) phụ thuộc vào động từ vị ngữ *ходит*, nó đứng liền sau động từ, và giữ nguyên hình thái duy nhất của nó. Trạng từ có thể đóng vai trò phụ cho một trạng từ khác, và mối quan hệ chính phụ giữa hai trạng từ trong trường hợp này được biểu hiện chỉ bằng sự kết liên trực tiếp, liền kề giữa hai thành tố. Ví dụ : Tiếng Pháp :

Vous marchez trop vite (Anh đi nhanh quá). Tiếng Nga : *Он очень хорошо учится* (Anh ấy học rất giỏi).

Ở tiếng Việt quan hệ ngữ pháp chính phụ tồn tại trước hết ở một loại kết cấu ngữ pháp được gọi là cụm từ. Trong cụm từ có một từ đóng vai trò chính (trung tâm, hạt nhân) còn từ khác (hoặc những từ khác) đóng vai trò phụ, đứng quây quần xung quanh (trước và sau) từ trung tâm. Đóng vai trò trung tâm của cụm từ tiếng Việt có thể là danh từ, động từ, tính từ, còn đóng vai trò phụ có thể là một thực từ, một hư từ hoặc một kết cấu ngữ pháp lớn hơn. Một số ví dụ :

Cụm danh từ : *những con bò vàng ấy.*

Cụm động từ : *đang theo dõi trận đấu.*

Cụm tính từ : *rất đẹp.*

Quan hệ chính phụ cũng có thể là quan hệ giữa một thành phần phụ của câu (chẳng hạn : trạng ngữ) và nòng cốt của câu. Ở đây thành phần phụ bổ sung ý nghĩa tình huống (hay hoàn cảnh) hay một ý nghĩa nào đó cho toàn bộ nòng cốt câu, mà không riêng cho một thành phần nào trong nòng cốt. Ví dụ :

Hôm nay, trời đẹp lắm.

Cũng có thể quan hệ chính phụ giữa các vế (các mệnh đề) của một câu ghép (câu phức hợp). Ở đây vế phụ bổ sung ý nghĩa về nguyên nhân, về mục đích, về điều kiện, giả thiết... cho vế chính. Ví dụ :

Hễ còn một tên xâm lược trên đất nước ta thì ta còn phải tiếp tục chiến đấu, quét sạch nó đi.

(Hồ Chí Minh)

Ở tiếng Việt, quan hệ ngữ pháp chính phụ được biểu hiện nhờ những phương thức ngữ pháp phổ biến như trật tự từ, hư từ và ngữ điệu.

Về mặt trật tự, thành tố phụ hoặc đứng trước, hoặc đứng sau thành tố chính, nhưng nhìn chung không thể tùy tiện thay đổi trật tự này. Điều này biểu hiện rõ nhất trong phạm vi cụm từ. Ở đây các thành tố phụ có vị trí khá xác định, do đó có thể quy về các thứ tự và có thể đánh số. Sự thay đổi thứ tự sẽ làm cho kết cấu hoặc không thể chấp nhận được, hoặc biến đổi về chất. So sánh :

đang học bài → *học đang bài* (vô nghĩa) ;

bài đang học (khác về chất) : từ cụm động từ biến thành cụm danh từ với ý nghĩa khác.

Về mặt hư từ, giữa thành tố phụ và thành tố chính có thể có 3 khả năng :

- Không thể dùng hư từ : *gà mẹ* (*mẹ* : diễn đạt ý nghĩa đặc trưng, chứ không phải ý nghĩa quan hệ).
- Cần phải dùng hư từ : *gà của mẹ* (*mẹ* : diễn đạt ý nghĩa sở hữu, chứ không phải ý nghĩa đặc trưng).
- Có thể cho phép cả 2 biến thể – có hoặc không có hư từ (so sánh : *tay tôi / tay của tôi* : đều diễn đạt ý nghĩa sở hữu).

Trong số các hư từ, có một nhóm các hư từ chuyên phục vụ cho quan hệ ngữ pháp chính phụ. Sự có mặt của các hư từ này trong một kết cấu ngữ pháp nào đó của tiếng Việt có thể coi là dấu hiệu của quan hệ chính phụ. Tiêu biểu là các hư từ : *của* (nghĩa sở thuộc) ; *vì, tại, bởi, do* (nghĩa nguyên nhân) ; *để, cho, vì, mà* (nghĩa mục đích) ; *giả, hễ, nếu* (nghĩa điều kiện, giả thiết)...

3.3. Quan hệ đẳng lập (bình đẳng, liên hợp, song song)

Đây là mối quan hệ giữa các thành tố có vai trò như nhau, ngang hàng nhau trong một kết cấu ngữ pháp. Ở đây không có thành tố nào đóng vai trò chính, không có thành tố nào đóng vai trò phụ, mà

đều ngang hàng nhau. So với quan hệ chính phụ, quan hệ đẳng lập có những đặc điểm sau :

– Các thành tố có đặc điểm ngữ pháp (từ loại) gần nhau hoặc giống nhau và cùng quyết định đặc điểm ngữ pháp của toàn bộ kết cấu.

– Các thành tố có chức năng ngữ pháp giống nhau.

– Các thành tố có quan hệ giống nhau với các yếu tố nằm ngoài kết cấu.

– Số lượng các thành tố có thể nhiều hơn hai do đó kết cấu có quan hệ đẳng lập có thể gọi là kết cấu mở.

– Thứ tự sắp xếp các thành tố không phải do bản chất và vai trò ngữ pháp của chúng quy định, nên có khả năng thay đổi được. Ví dụ tiếng Việt :

Sống, chiến đấu, lao động và học tập theo gương Bác Hồ vĩ đại.

Ở ví dụ này trong quan hệ đẳng lập có 4 thành tố, tất cả đều là động từ, đều có quan hệ giống nhau với phần còn lại của câu. Nếu không tính đến những yêu cầu về nội dung và nhịp điệu của câu thì có thể hoán vị các thành tố này.

Ví dụ tiếng nga : *Дети играли и пели.* (Những đứa trẻ chơi và hát.) : Ở đây hai thành tố đều là động từ (hơn nữa đều ở hình thái ngôi thứ 3, số nhiều, thời quá khứ), đều làm V của câu, có quan hệ giống nhau với C.

4. Ở tiếng Việt tồn tại một quan niệm cho rằng có sự gần gũi giữa quan hệ từ pháp trong từ ghép và quan hệ cú pháp chính phụ và đẳng lập. Trên cơ sở đối chiếu với các quan hệ cú pháp, nhiều nhà nghiên cứu nhận thấy giữa các hình vị trong từ ghép tiếng Việt cũng có hai loại quan hệ chính phụ và đẳng lập và do đó phân chia từ ghép tiếng Việt thành 2 loại :

- Từ ghép chính phụ. Ví dụ : *xe đạp, áo dài, làm việc, trả lời, xanh biếc, đồ ăn...*

- Từ ghép đẳng lập. Ví dụ : *đất nước, ăn uống, xinh đẹp, dăm bảy, bởi vì ...*

Có thể nhận thấy quan hệ chính phụ và đẳng lập trong từ ghép tiếng Việt có nhiều điểm giống với hai loại quan hệ này trong các tổ hợp cú pháp.

Những nét giống nhau giữa quan hệ từ pháp và quan hệ cú pháp trong tiếng Việt thể hiện ở những điểm như sau :

- Ở từ ghép chính phụ, hình vị phụ cũng có tác dụng phụ nghĩa hay phân nghĩa cho hình vị chính, còn ở từ ghép đẳng lập thì cả hai hình vị cùng hợp nghĩa để tạo nên nghĩa chung có tính tổng hợp của cả từ.

- Ở từ ghép chính phụ, hình vị chính cũng có vai trò quyết định đặc điểm ngữ pháp của cả từ, hình vị phụ không nhất thiết cùng đặc điểm ngữ pháp với hình vị chính nhưng không có vai trò quyết định đặc điểm ngữ pháp của cả từ. Còn ở từ ghép đẳng lập thì cả hai hình vị phải giống nhau về đặc điểm ngữ pháp và có vai trò như nhau trong việc tạo nên đặc điểm ngữ pháp của cả từ.

Ở từ ghép chính phụ, hình vị chính đứng trước, hình vị phụ đứng sau (ngoại trừ một vài từ hãn hữu như : *học trò*) và trật tự này là cố định tuyệt đối. Còn ở từ ghép đẳng lập thì tuy trật tự các hình vị trong từ là ổn định, nhưng vẫn còn có thể thay đổi được trong không ít trường hợp : *tươi tốt - tốt tươi, sông núi - núi sông, đổi thay - thay đổi, đó đây - đây đó ...*

Sự giống nhau giữa quan hệ từ pháp và quan hệ cú pháp ở tiếng Việt có thể là hệ quả của quá trình "từ hóa" nhiều tổ hợp cú pháp. Ở tiếng Việt có nhiều từ ghép được hình thành dần dần do quá

trình cố định, "đông cứng" đến chặt chẽ của các tổ hợp tự do. Mặt khác, từ ghép tiếng Việt cũng có thể được hình thành bằng con đường mô phỏng, theo khuôn mẫu của các từ ghép khác mà các từ ghép này vốn là kết quả của quá trình "từ hóa" các tổ hợp cú pháp tự do. Song cho dù thế nào đi chăng nữa thì cũng vẫn để lại những nét giống nhau giữa hai loại quan hệ.

Tuy thế quan hệ từ pháp trong từ ghép tiếng Việt vẫn có phần khác quan hệ cú pháp ở mức độ chặt chẽ, "đông cứng" của nó. Các từ ghép tiếng Việt vẫn là những đơn vị ngôn ngữ ổn định, đi vào kho từ vựng toàn dân như những đơn vị "có sẵn" được dùng với chức năng định danh. Chúng là những đơn vị thống nhất không cho phép các hình vị – thành tố cấu tạo của chúng – tách rời nhau để hoạt động riêng rẽ. Chúng không cho phép chen một yếu tố nào khác vào trong thành phần nội bộ của chúng, kể cả các hư từ. Quan hệ từ pháp chủ yếu được thể hiện bởi trật tự các hình vị và bởi phương tiện ngữ âm, mà không thể dùng đến các hư từ quan hệ.

Hơn nữa, trong quan hệ từ pháp của tiếng Việt không thể có quan hệ ngữ pháp tường thuật (hay quan hệ chủ vị) được. Bởi vì, về bản chất, quan hệ chủ vị là quan hệ được hình thành trong quá trình thông báo, phục vụ cho chức năng thông báo. Trong khi đó, chức năng chủ yếu của từ là chức năng định danh. Tất cả các tổ hợp mà mới nhìn qua có thể nhầm tưởng là tổ hợp có quan hệ chủ vị, thật ra đó chỉ là những từ ghép chính phụ trong đó hình vị phụ hạn định một đặc trưng cho hình vị chính. Các ví dụ : *người viết, người nói, thợ xây, thợ tiện, máy xay, máy bào, ...*

Tóm lại, tuy đều là những quan hệ ngữ pháp và có những điểm giống nhau, những quan hệ từ pháp và quan hệ cú pháp trong tiếng Việt vẫn khác nhau. Chúng thuộc hai lĩnh vực khác nhau, liên kết những đơn vị thuộc các bậc khác nhau, và cũng tạo nên những đơn vị thuộc các bậc khác nhau.

134
8.4
1.2021

VI – MỘT SỐ VẤN ĐỀ VỀ NGỮ PHÁP CỦA CẤU TẠO NGÔN NGỮ LỚN HƠN CÂU VÀ CỦA VĂN BẢN

Như đã nhắc tới ở trên, trong hệ thống các cấp độ ngôn ngữ, một thời gian dài, câu được coi là đơn vị cao nhất, đơn vị tốt cùng mà với nó ngôn ngữ có thể thực hiện được trọn vẹn chức năng tư duy và chức năng giao tiếp ; nó cũng là đơn vị đánh dấu chấm cuối cùng cho công việc của nhà nghiên cứu ngữ pháp. Người ta cho rằng trên cấp độ câu không còn cấp độ nào nữa.

Song trong mấy chục năm vừa qua đã dần dần hình thành và phát triển một quan niệm khác, theo đó câu chưa phải là đơn vị tốt cùng mà trên câu còn có những cấu tạo ngôn ngữ lớn hơn. Việc chú ý tới lãnh vực trên câu có thể là do nhiều nguyên nhân khác nhau, nhưng nổi bật là một số vấn đề như sau :

– Trong hoạt động giao tiếp bằng ngôn ngữ, không mấy khi chỉ dùng một câu, cũng không dùng các câu rời rạc, riêng rẽ, mà trong đại đa số các trường hợp là phải dùng một tập hợp nhiều câu. Từng câu một chưa có thể thực hiện được một cách trọn vẹn nhiệm vụ giao tiếp. Câu mới chỉ là đơn vị nhỏ nhất có giá trị thông báo. Muốn thực hiện được tốt hoạt động tư duy và thông báo, người ta phải sử dụng những cấu tạo ngôn ngữ lớn hơn câu.

– Câu chỉ thực sự có đời sống, có hoạt động khi nằm trong lời nói, trong những sản phẩm ngôn ngữ hình thành trong hoạt động giao tiếp. Trong "môi trường hoạt động" như vậy, câu có biến hóa đa dạng. Nhờ vào mối quan hệ qua lại, tương tác với các câu khác, và với chính thể của cấu tạo ngôn ngữ lớn hơn mà câu mới có "bộ mặt" cụ thể và thích hợp.

– Mối quan hệ qua lại của câu và cấu tạo ngôn ngữ lớn hơn câu đòi hỏi việc nghiên cứu ngữ pháp phải chú ý tới lãnh vực trên câu :

8227.822
501.822
444
122

nhiều vấn đề của câu chỉ có thể lí giải được khi nghiên cứu lãnh vực trên câu và như thế việc nghiên cứu lãnh vực trên câu giúp cho việc hiểu thấu đáo hơn về chính các cấp độ dưới của ngôn ngữ.

– Việc nghiên cứu lãnh vực trên câu đáp ứng được nhiều nhu cầu thực tiễn khác : nhu cầu xây dựng văn bản, lãnh hội văn bản...

Xuất phát từ những nhu cầu về lí luận và thực tiễn, ngôn ngữ học càng ngày càng thấy rõ sự cần thiết phải vượt khỏi giới hạn câu, phải nghiên cứu lãnh vực trên câu. Việc chú ý nghiên cứu lãnh vực trên câu như thế đã làm hình thành một ngành ngôn ngữ học mới mà hiện nay được gọi là ngôn ngữ học văn bản. Đối tượng của ngôn ngữ học văn bản là tất cả những hiện tượng ngôn ngữ ở lãnh vực trên câu, những hiện tượng này có thể thuộc nhiều bình diện khác nhau : bình diện ngữ nghĩa, bình diện ngữ pháp, bình diện phong cách chức năng của văn bản... Nghiên cứu bình diện ngữ pháp của những cấu tạo ngôn ngữ lớn hơn câu và của toàn văn bản chính là nhiệm vụ của một phân ngành trong ngôn ngữ học văn bản – của ngữ pháp học văn bản.

Đối với ngữ pháp học văn bản, một số vấn đề thường được quan tâm đến là : tính liên kết của văn bản, các đơn vị của văn bản, kết cấu của văn bản và những vấn đề ngữ pháp của văn bản...

1. Vấn đề tính liên kết của văn bản

1.1. Khái niệm liên kết

Văn bản có thể chỉ có một câu, nhưng thông thường là một tập hợp các câu, tạo nên một chỉnh thể. Với tư cách một chỉnh thể, văn bản không phải là một phép cộng đơn giản của các câu. Giữa các câu trong văn bản luôn luôn có những sợi dây liên hệ chặt chẽ với nhau. Nhờ có những mối liên hệ này mà các câu gắn bó được với

nhau và tạo nên văn bản. Không có mối liên hệ này, một chuỗi câu hỗn độn, cho dù từng câu một được tổ chức theo đúng quy tắc ngữ pháp của một ngôn ngữ nhất định và từng câu một thể hiện được một nội dung ý nghĩa nào đó, vẫn không thể trở thành một văn bản thống nhất, hoàn chỉnh. Ngược lại chính nhờ có những mối liên hệ đó mà một chuỗi câu, cho dù trong đó có thể có câu không đầy đủ thành phần hoặc "đi chệch" chuẩn mực ngữ pháp của một ngôn ngữ nhất định, lại trở thành một văn bản thống nhất, toàn vẹn, ở đó tất cả các câu đều "đứng vững", đều có thể được chấp nhận.

Toàn bộ những mối liên hệ giữa các câu trong một văn bản (và giữa những cấu tạo ngôn ngữ lớn hơn câu trong văn bản – xem mục 2. dưới đây) tạo nên tính liên kết của văn bản (tiếng Nga : связность, tiếng Anh : cohesion) và sự liên hệ giữa các câu được gọi là sự liên kết của các câu.

Tính liên kết của văn bản đặt cơ sở trên sự liên kết của các câu và của những cấu tạo ngôn ngữ lớn hơn câu – bộ phận của văn bản. Trong ngữ pháp học văn bản được xem xét, trước hết là sự liên kết của các câu đi gần nhau trong văn bản, mặc dầu những câu đứng cách xa nhau vẫn có thể có sự liên kết với nhau, còn những câu cạnh nhau lại có thể không có sự liên kết trực tiếp. Có thể minh họa sự liên kết của các câu qua ví dụ sau đây trong tiếng Việt :

Tinh thần yêu nước cũng như các thú của quý. Có khi được trưng bày trong tủ kính, trong bình pha lê, rõ ràng dễ thấy. Nhưng cũng có khi cất giấu kín đáo trong rương, trong hòm. Bốn phận của chúng ta là làm cho những thú của quý kín đáo ấy đều được đưa ra trưng bày.

(Hồ Chí Minh)

Ở ví dụ này có bốn câu, các câu này có mối liên hệ với nhau khá chặt chẽ : Câu 1 nêu rõ phẩm chất quý báu của tinh thần yêu nước. Câu 2 nêu trạng thái được trưng bày cho người ta chiêm ngưỡng của nó. Câu 3 vẫn tiếp tục nói về thứ "của quý" ấy nhưng ở trạng thái được cất giấu, bảo vệ của nó. Còn câu 4 thì nói tới bổn phận của chúng ta đối với nó. Như thế là bốn câu này đã liên kết với nhau chặt chẽ, tạo nên một tập hợp chứ không phải là một chuỗi hỗn độn những phần tử rời rạc.

1.2. Các quan hệ liên kết trong văn bản

Liên kết trong văn bản có thể được xem xét ở nhiều mặt khác nhau :

1.2.1. Liên kết liên câu và liên kết liên đoạn

Trong một văn bản (nhất là ở các văn bản lớn) không phải là các câu trực tiếp tổ chức nên văn bản. Ở các văn bản lớn, giữa câu và văn bản còn có một đơn vị khác là chính thể trên câu hoặc đoạn văn (xem phần sau đây). Đoạn văn thường bao gồm một số câu. Các câu này trực tiếp liên kết với nhau trong một đoạn. Giữa các đoạn trong văn bản cũng có sự liên kết với nhau, và các đoạn trực tiếp tạo nên văn bản. Còn có thể có những văn bản gồm các mục, các chương, các phần. Nhưng các bộ phận này về bản chất không khác biệt với đoạn.

Như thế, trong văn bản, sự liên kết có thể thuộc các cấp độ khác nhau. Sự liên kết giữa các câu gọi là liên kết liên câu, còn sự liên kết giữa các đoạn trong văn bản là sự liên kết liên đoạn.

1.2.2. Liên kết hướng-nội và liên kết hướng ngoại

Liên kết giữa các đơn vị nhỏ trong lòng một đơn vị lớn là liên kết hướng nội. Liên kết hướng nội có tác dụng tổ chức nên một đơn vị ngôn ngữ ở cấp độ của nó. Liên kết giữa các câu trong một đoạn

1228.288
1974
1974
1974

văn là liên kết hướng nội của bản thân đoạn văn đó. Cũng như vậy, liên kết giữa các đoạn văn với nhau, hoặc giữa các mục, các chương, các phần... trong cùng một văn bản là liên kết hướng nội của bản thân văn bản đó. Các mối liên kết bên trong một đơn vị tạo nên kết cấu của đơn vị đó.

Còn liên kết hướng ngoại là liên kết giữa một đơn vị của văn bản, hoặc của văn bản với một yếu tố khác ở bên ngoài nó. Liên kết hướng ngoại tồn tại ở tất cả các đơn vị thuộc các cấp độ khác nhau. Ở cấp độ câu, liên kết hướng ngoại là liên kết giữa câu này với câu khác, giữa câu với các đơn vị của văn bản hoặc với toàn văn bản. Ở cấp độ đoạn văn (hoặc các mục, các chương, các phần), đó là liên kết giữa một đoạn này với đoạn khác (tương ứng : giữa các chương, các mục, các phần). Cấp độ văn bản cũng có liên kết hướng ngoại, đó là các quan hệ liên kết giữa một văn bản đang xem xét với các văn bản khác (trong cùng một phong cách chức năng văn bản, hoặc trong cùng một phạm vi chủ đề, hoặc cùng một người viết, hoặc cùng một hoàn cảnh sản sinh...) hoặc giữa văn bản với các nhân tố giao tiếp của văn bản (các nhân vật giao tiếp, nội dung, hoàn cảnh giao tiếp...).

1.2.3. Liên kết tiếp giáp và liên kết gián cách

Không phải sự liên kết chỉ tồn tại ở các đơn vị có vị trí tiếp giáp với nhau trong văn bản.

Thông thường, các đơn vị ở vị trí tiếp giáp thì có sự liên kết với nhau. Và vị trí tiếp giáp là cơ sở thuận lợi cho sự liên kết. Đó là liên kết tiếp giáp.

Nhưng có thể các đơn vị cách quãng với nhau vẫn có sự liên kết, lúc đó các đơn vị tiếp giáp vị trí với nhau lại không có sự liên kết trực tiếp.

Ví dụ : các câu trong đoạn sau được đánh số theo vị trí kế tiếp nhau :

(1) Thành đọc sách nhiều nhưng chơi cũng nhiều. (2) Chú thích dành đáo, đánh cờ. (3) Chú thích lên núi Chung. (4) Trên đó có những chỗ đất bằng đánh cù rất tiện. (5) Lại có lúc chú thần thơ một mình trước cửa đền Thánh Cả. (6) Đứng đó nhìn ra xung quanh rất đẹp. (7) Lại có những lúc mấy anh em kéo nhau đi chơi thật xa. (8) Đi lên Rú Mượu. (9) Đi qua đền Độc Lôi. (10) Đi đến tận Rú Thành. (11) Nơi này cách làng vài chục cây số.

(Theo Hoài Thanh – Thanh Tịnh)

Văn bản này (đoạn văn) có 11 câu. Trong đó, các câu (3), câu (5), câu (7) có liên kết gián cách với nhau. Còn liên kết tiếp giáp diễn ra giữa các câu (1), (2), (3), (4), giữa câu (5) và câu (6), giữa các câu (7), (8), (9), (10), (11).

1.2.4. Liên kết hồi chỉ và liên kết khứ chỉ

Đây là sự phân biệt theo hướng liên kết. Liên kết hồi chỉ (còn gọi là liên kết hồi quy, hoặc liên kết theo chiều ngược) là liên kết của yếu tố đi sau (ở bên phải) với yếu tố đi trước (ở bên trái) cùng nằm trong một văn bản. Yếu tố đi sau được làm rõ nghĩa bởi yếu tố đi trước.

Ví dụ : liên kết giữa hai câu nhờ đại từ hồi chỉ sau đây là liên kết hồi chỉ :

Dân ta có một lòng nồng nàn yêu nước. Đó là một truyền thống quý báu của ta.

(Hồ Chí Minh)

Câu thứ hai liên kết với câu thứ nhất qua đại từ *đó*. Muốn rõ nghĩa của từ *đó* ta phải quay về cụm từ *một lòng nồng nàn yêu nước* ở câu trước.

Ngược lại, liên kết khứ chỉ (còn gọi là liên kết dự báo, hay liên kết chiều xuôi) là liên kết từ yếu tố đi trước đến yếu tố đi sau trong văn bản. Yếu tố đi trước được giải thích bởi yếu tố đi sau. Ví dụ, những trường hợp câu trước dùng các từ khứ chỉ (*sau đây, dưới đây, tiếp theo đây, như sau...*):

Ta thử xét một cuộc đối thoại đơn giản như sau (sau đó dẫn ra cuộc đối thoại).

1.3. Hai phương diện của liên kết trong văn bản

Cũng như nhiều phạm trù khác của ngôn ngữ, liên kết trong văn bản luôn luôn bao gồm hai phương diện : liên kết nội dung và liên kết hình thức. Trong đó phương diện nội dung đóng vai trò quan trọng : nó là cơ sở tổ chức nên văn bản và các đơn vị cấu thành của văn bản. Còn phương diện hình thức bao gồm các phương tiện thuộc các phương thức liên kết khác nhau.

1.3.1. Liên kết nội dung

Các câu trong văn bản luôn luôn phải có quan hệ ý nghĩa với nhau. Quan hệ ý nghĩa này trước hết được biểu hiện ở chỗ : các câu hoặc các bộ phận của văn bản đều phải quy tụ về cùng một chủ đề chung của văn bản. Chủ đề – đó chính là *"hạt nhân nghĩa của văn bản, là nội dung cô đúc và khái quát của văn bản"*⁽¹⁾. Chủ đề của văn bản được quán triệt trong toàn văn bản và được thể hiện qua các tiểu chủ đề (chủ đề bộ phận). Mỗi một văn bản phải có tính nhất quán về chủ đề, còn các đơn vị cấu thành của văn bản (các đoạn văn) phải có tính nhất quán về các chủ đề bộ phận. Điều đó đòi hỏi các câu trong văn bản (trong đoạn văn) phải tập trung thể hiện một chủ đề nhất định, phải duy trì chủ đề này.

(1) O.I. Moskalskaja. *Ngữ pháp văn bản*. Nxb GD, 1996, tr.27.

Ví dụ, đoạn văn sau đây như một văn bản nhỏ :

Cuộc sống quê tôi gắn bó với cây cọ. Cha làm cho tôi chiếc chổi cọ để quét nhà, quét sân. Mẹ đựng hạt giống đây các móm lá cọ, treo trên gác bếp, để gieo cấy mùa sau. Chị tôi đan nón lá cọ, lại biết đan cả mảnh cọ và làn cọ xuất khẩu. Chiều chiều chần trâu, chúng tôi rủ nhau đi nhặt những trái cọ rơi đây quanh gốc về om, ăn vừa béo, vừa bùi.

(Nguyễn Thái Vận)

Ở ví dụ này có 5 câu. Cả năm câu đều nói về sự gắn bó của cây cọ với cuộc sống của con người ở một vùng quê. Câu đầu nêu nhận định khái quát về sự gắn bó đó. Mỗi câu đi sau nói đến một sự gắn bó cụ thể của cây cọ với sinh hoạt (công việc) hàng ngày của từng người trong gia đình : người cha – làm chổi cọ ; người mẹ – đựng hạt giống trong các móm lá cọ ; người chị – đan nón lá cọ, làn cọ, mảnh cọ ; còn người em – nhặt trái cọ về ăn... Tất cả các câu trong đoạn văn (trong văn bản) trên, dưới dạng khái quát hay cụ thể, đều khai thác hay tập trung thể hiện cùng một chủ đề, duy trì chủ đề về sự gắn bó của cây cọ với cuộc sống của con người.

Trong các văn bản lớn, chủ đề của văn bản dù được mở rộng, được phát triển cả về bề rộng và cả về chiều sâu, thì các câu, các bộ phận của văn bản vẫn phải đảm bảo có sự liên kết : duy trì một chủ đề thống nhất. Đó là sự *liên kết chủ đề*. Không có sự liên kết chủ đề, các câu sẽ rơi vào tình trạng lan man, xa đề, thậm chí lạc đề. Và kết quả là văn bản bị phá vỡ tính thống nhất, tính hoàn chỉnh, nghĩa là không còn là văn bản có thể thực hiện được nhiệm vụ giao tiếp nữa.

Vừa duy trì và đảm bảo tính nhất quán về chủ đề, các câu trong văn bản (và các đơn vị cấu thành của văn bản – đoạn văn) lại vừa

phát triển chủ đề đó. Vừa duy trì, vừa phát triển chủ đề – đó là nguyên tắc chung về liên kết chủ đề trong một văn bản : Sự phát triển chủ đề của văn bản qua các câu, qua các đơn vị cấu thành văn bản còn phải phù hợp với các quy luật lôgic. Có thể quan niệm một cách giản lược rằng : sự liên kết của các câu một mặt phải phù hợp với các mối quan hệ biện chứng trong bản thân hiện thực được nói đến, mặt khác nó còn phải phù hợp với những quy luật của nhận thức, tư duy của con người. Việc duy trì và phát triển chủ đề của văn bản một cách lôgic như thế được gọi là *liên kết lôgic* trong văn bản. Liên kết lôgic trong văn bản thể hiện ngay ở trình tự sắp xếp các câu (hoặc các đoạn văn trong văn bản).

Ở văn bản nhỏ (đoạn văn) dẫn trên đây, liên kết lôgic thể hiện ngay ở hướng phát triển của chủ đề : từ nhận định khái quát (câu 1) đến các biểu hiện cụ thể (các câu 2, 3, 4, 5). Hơn nữa ngay trong các câu trình bày các biểu hiện cụ thể của mối quan hệ gắn bó giữa cây cọ và cuộc sống của con người thì các câu đó cũng được sắp đặt theo một trình tự của vị thế từng người trong gia đình : *cha – mẹ – chị – em*.

Qua ví dụ trên đây cũng có thể thấy rằng liên kết lôgic trong một văn bản liên quan với lập luận trong văn bản – Lập luận là một chiến lược giao tiếp mà người viết (hoặc người nói) muốn đi tới một kết luận và thuyết phục người đọc (người nghe) chấp nhận kết luận đó thông qua việc trình bày các luận cứ. Muốn đạt tới kết luận và nhất là muốn có sức thuyết phục, thì người viết phải trình bày các luận cứ sao cho đủ độ về lượng, và sao cho có hiệu lực về lập luận. Mặt khác giữa các luận cứ với nhau và giữa các luận cứ với kết luận phải có mối quan hệ chặt chẽ, lôgic. Chính điều đó có mối quan hệ với liên kết lôgic của các câu trong văn bản. Ở ví dụ trên

1.228.23

đây, mối quan hệ của các câu chính là mối quan hệ trong một lập luận. Muốn đi tới được kết luận về sự gắn bó giữa cuộc sống của con người và *cây cọ* (trình bày ở câu 1, nghĩa là nêu kết luận trước), người viết văn bản đã viện dẫn nhiều luận cứ thực tế, thuộc các đối tượng khác nhau (các câu 2, 3, 4, 5) (về lí thuyết lập luận – xem phần *Ngữ dụng học* ở sau). Các luận cứ này đều hướng tới kết luận. Điều đó cũng có nghĩa là các câu biểu hiện chúng có sự liên kết chặt chẽ, rất lôgic với câu 1, và giữa chúng cũng có sự liên kết lôgic với nhau.

Tóm lại : liên kết nội dung của văn bản được thể hiện qua liên kết chủ đề và liên kết lôgic. Một văn bản không thể không có liên kết chủ đề giữa các câu, giữa các đoạn, nhưng một văn bản cũng không thể không có liên kết lôgic. Trong ngôn ngữ học văn bản hiện nay, để chỉ liên kết nội dung của văn bản còn có khái niệm mạch lạc. Khi đó, mạch lạc được coi là một đặc trưng cơ bản của văn bản.

1.3.2. Liên kết hình thức

Về mặt hình thức, các câu trong văn bản có thể liên kết với nhau nhờ các phương tiện ngữ âm (vần, nhịp, tiết tấu...), các phương tiện từ vựng, hoặc các phương tiện ngữ pháp. Cũng như trong ngữ pháp học ở các cấp độ bên dưới, trong ngữ pháp văn bản, các phương tiện liên kết các câu cũng có thể thuộc về một số phương thức nhất định. Những phương thức chủ yếu là :

a) *Phương thức nối* : Đó là phương thức dùng các hư từ (quan hệ từ, tình thái từ...) để liên kết các câu với nhau trong văn bản. Những hư từ này đã từng được dùng để thể hiện mối quan hệ trong nội bộ một câu, lại có thể được dùng để liên kết các câu với nhau (xem từ *nhưng* liên kết câu 3 với câu 2 trong ví dụ dẫn ở mục 1.1

trên đây). Cũng thuộc về phương thức nối là việc dùng các từ ngữ thể hiện sự chuyển tiếp từ câu nọ sang câu kia (nói rõ thứ tự trình bày, hay sự tổng kết, khái quát, giải thích, minh họa, hoặc một sự đối lập hay trái ngược).

b) *Phương thức lặp* : từ câu nọ sang câu kia có thể có sự lặp lại một số yếu tố ngữ âm, một số từ ngữ, hoặc một số cấu trúc ngữ pháp. Sự lặp lại này củng cố và tăng cường mối liên hệ của các câu. Việc lặp ngữ âm biểu lộ ở việc lặp các âm tiết, các bộ phận âm tiết, các số lượng âm tiết... Việc lặp ngữ pháp là sự lặp lại một mô hình cấu trúc qua các câu khác nhau, hay nói cách khác : các câu được cấu tạo trên cơ sở cùng một mô hình. Còn thông thường hơn là việc lặp từ ngữ, nhất là những từ ngữ phục vụ cho chủ đề chung của các câu. Trong ví dụ đã dẫn ở mục 1.3.1 từ *cọ* được lặp lại ở tất cả các câu.

Cũng có thể đưa về phương thức lặp (từ vựng) việc dùng trong các câu của văn bản những từ ngữ thuộc cùng trường ngữ nghĩa, bởi vì các từ ngữ đó có những nét nghĩa giống nhau. Những từ ngữ cùng trường ngữ nghĩa này có tác dụng tô đậm chủ đề chung của các câu. Trong ví dụ đã dẫn ở mục 1.1., vì tinh thần yêu nước đã được so sánh như các thứ *của quý*, nên trong cả bốn câu đều sử dụng nhiều từ ngữ thuộc cùng trường nghĩa "của cải" : *của quý, tủ kính, bình pha lê, rương, hòm, trung bày, cất giấu...*

c) *Phương thức thế* : là phương thức thay thế từ ngữ của câu đi trước bằng những từ ngữ khác trong câu đi sau. Phương thức thế không chỉ có tác dụng làm cho lời nói sinh động, có giá trị biểu cảm, mà còn có tác dụng để liên kết. Có thể phân biệt sự thay thế bằng đại từ và sự thay thế bằng các từ ngữ gần nghĩa hoặc đồng nghĩa.

Ví dụ về phương thức thể bằng đại từ :

*Từ xưa đến nay, mỗi khi Tổ quốc bị xâm lăng thì **tinh thần ấy** lại sôi nổi. Nó kết thành một làn sóng vô cùng mạnh mẽ, to lớn...*

(Hồ Chí Minh)

Ví dụ về phương thức thể bằng từ gần nghĩa, đồng nghĩa (các từ đồng sở chỉ) :

*Từ đó, oán nặng, thù sâu, hàng năm **Thủy Tinh** làm mưa gió, bão lụt dâng nước đánh **Sơn Tinh**. Nhưng năm nào cũng vậy, **vị thần nước** đánh mỗi một, chán chê vẫn không thắng nổi **thần núi** để cướp **Mị Nương**, đành rút quân.*

(Huỳnh Lý)

d) *Phương thức đối* : Đó là phương thức liên kết dựa trên sự song song và đối lập của hai câu văn. Sự đối lập có thể biểu hiện cả về mặt ý và mặt lời. Phương thức đối được sử dụng phổ biến trong câu đối, trong văn biền ngẫu, và ở mức độ nhất định cả trong một số thể thơ Đường luật, trong thành ngữ và tục ngữ tiếng Việt.

Ví dụ trong tục ngữ :

+ *Gần mực thì đen, gần đèn thì rạng.*

+ *Tay làm hàm nhai, tay quai miệng trễ.*

hoặc trong văn biền ngẫu :

Việc cuốc, việc cày, việc bừa, việc cấy, tay vốn quen làm,

Tập khiên, tập súng, tập mác, tập cờ, mắt chưa từng ngó.

(Nguyễn Đình Chiểu)

Trong văn bản tiếng Việt hiện đại, tuy không ở mức nghiêm ngặt như câu đối hoặc văn biền ngẫu nhưng phương thức đối vẫn được sử dụng tạo nên các câu văn sóng đôi có sự liên kết chặt chẽ.

Trong ví dụ dẫn ở đầu mục này, phương thức đối được sử dụng để liên kết hai câu :

[...] có khi được trưng bày trong tủ kính, trong bình pha lê, rõ ràng dễ thấy. Nhưng cũng có khi cất giấu kín đáo trong rương, trong hòm.

(Có sự đối lập từ : trưng bày / cất giấu ; dễ thấy / kín đáo. Có việc dùng từ quan hệ đối lập nhưng. Có cả các kết cấu ngữ pháp song hành của hai câu).

đ) Phương thức tỉnh lược :

Trong hoạt động giao tiếp, dựa vào tình huống hoặc ngữ cảnh, người ta có thể lược một hoặc một vài yếu tố nào đó. Yếu tố đó đã được tình huống hoặc ngữ cảnh cho biết rõ. Trong văn bản, thường câu đi trước (hoặc ngữ cảnh đi trước) đã cho biết về một yếu tố ngôn ngữ nào đó rồi, thì câu đi sau có thể tỉnh lược yếu tố đó. Khi lĩnh hội, người ta phải dựa vào câu đi trước để có thể hiểu được yếu tố bị tỉnh lược. Nhờ thế các câu liên kết được với nhau. Do đó có thể gọi đây là sự hồi chỉ zéro. Có thể nói mọi yếu tố ngôn ngữ đảm nhiệm các chức năng trong câu đều có thể tỉnh lược.

Trong ví dụ đã dẫn ở đầu mục 1.1 về tinh thần yêu nước, cả hai câu (2) và (3) đều tỉnh lược chủ ngữ. Muốn hiểu hai câu này phải liên kết ngược lại với câu (1) và lúc đó sẽ thấy các *thứ của quý* (bổ ngữ ở câu 1) là chủ ngữ của chúng.

e) Phương thức tuyến tính (trật tự sắp xếp) : Tín hiệu ngôn ngữ có đặc trưng cơ bản là tính hình tuyến : các yếu tố ngôn ngữ thường phải kế tiếp nhau. Các câu trong văn bản cũng phải kế tiếp như vậy. Nhưng khi ở các câu đó có sử dụng các phương thức liên kết kể trên thì vai trò của trật tự sắp xếp các câu bị lu mờ đi. Ngược lại khi không có (hoặc ít) các phương thức liên kết được sử dụng thì

vai trò của phương thức tuyến tính nổi rõ. Lúc đó phương thức này phục vụ cho sự liên kết các câu và thể hiện các mối quan hệ ý nghĩa như quan hệ thời gian, quan hệ nhân quả, quan hệ giải thích, quan hệ bổ sung... Ví dụ :

+ *Trời nắng. Anh đi mệt bỏ hơi tai.*

(Nguyễn Công Hoan)

+ *Nhưng tất cả những ánh nắng đó bắt thân như động đậy lên cả một lúc. Một loạt súng nổ ran ở phía Hang Hòn. Sứ giạt mình ngoảnh lại.*

(Anh Đức)

g) *Phương thức liên kết thông qua nghĩa hàm ẩn của câu.*

Ở trường hợp này, các câu trong văn bản liên kết với nhau không phải nhờ các phương tiện hình thức hiển ngôn, cảm tính như trên đây. Trong văn bản, câu có thể có ngoài nghĩa tường minh (hay nghĩa hiển ngôn, tức là nghĩa được biểu hiện nhờ từ ngữ, kết cấu ngữ pháp và các yếu tố vật chất cảm tính), còn có nghĩa hàm ẩn (gồm tiền giả định và hàm ý – xem phần *Ngữ dụng học* ở sau). Có những trường hợp, thông qua nghĩa hàm ẩn này mà các câu liên kết với nhau.

Xét ví dụ sau đây (các câu được đánh số thứ tự) :

Cái nhìn của nhà khoa học cũng xuất phát từ giác quan như cái nhìn thông thường, nhưng nhà khoa học khác người thường ở điểm anh ta tìm ra được những quan hệ bất biến, giải quyết được những điều mà giác quan thông thường cho là mâu thuẫn (1). Cái thước tuy thẳng nhưng nhúng một đầu xuống nước thì thấy nó bị gẫy thành một đường gấp khúc (2). Lí trí bảo cái thước thẳng, con mắt bảo cái thước cong, để điều hòa mâu thuẫn, người ta nói : giác quan sai lầm (3). Nhà vật lí học giải thích : đây không có sự sai

7.392.B.268.7

làm nào của giác quan cả, mà do cái độ khúc xạ của ánh sáng, và đưa ra một công thức toán học giải thích mọi hiện tượng khúc xạ(4). Trong việc đánh giá Truyện Kiều cũng có hiện tượng này (5). Người này bảo Kiều dâm, người khác bảo Kiều trong trắng (6). Muốn tìm cách giải quyết sự tranh chấp này, phải tìm độ khúc xạ của tình cảm (7).

(Phan Ngọc. *Tìm hiểu phong cách Nguyễn Du trong "Truyện Kiều"*, Nxb KHXH, H, 1985 ; tr. 185)

Phần văn bản trích này có 7 câu, trong đó 3 câu 2, 3, 4 như có phần "lạc đề". Đặc biệt là từ câu (1) sang câu (2), nếu chỉ căn cứ vào phương diện hiển ngôn (lời và ý) thì có thể cho là chúng không liên kết với nhau. Nhưng câu 2, cũng như các câu 3 và 4, vẫn liên kết với câu 1 ở trước và các câu 5, 6, 7 ở sau. Chỉ có điều : đó là sự liên kết thông qua nghĩa hàm ẩn. Các câu 2, 3 và 4 ngoài nghĩa tường minh, còn hàm ẩn một nghĩa khác : muốn đánh giá đúng được một hiện tượng (như hiện tượng cái thước bị gấp khúc khi nhúng một đầu xuống nước) thì phải nhận ra được cái bất biến trong các mối quan hệ, chứ không thể chỉ dừng lại ở những cảm nhận bên ngoài. Thông qua nghĩa hàm ẩn này và nhờ có nó, các câu 2, 3, 4 vẫn liên kết về phía trước với câu 1 – câu nêu nhận định khái quát về sự lí giải một cách khoa học các hiện tượng – và liên kết về phía sau với các câu 5, 6, 7 – các câu nêu sự vận dụng cụ thể vào việc đánh giá *Truyện Kiều*.

Liên kết qua nghĩa hàm ẩn rõ ràng là sự liên kết nằm ở chiều sâu. Nó là cái mạch ngầm giữa các câu trong văn bản, và nhất là trong lời nói.

Trong hai phương diện của sự liên kết câu, chính sự liên kết về nội dung là cơ sở nền tảng, có tính quyết định. Các phương tiện

8437.622.B
1960
1960
1960

hình thức chỉ là sự biểu hiện bằng vật chất của những mối quan hệ trong nội dung ý nghĩa của các câu. Vì thế khi hai câu đã có sự liên kết về nội dung thì chỉ cần chúng được sắp xếp theo một trật tự phù hợp với quan hệ ý nghĩa, mà có thể không cần đến một phương tiện hình thức nào khác.

Trong văn bản, ngoài sự liên kết của các câu, còn có sự liên kết của các đơn vị trên câu. Song, về nguyên tắc, những sự liên kết này có điểm đồng nhất với nhau : có phương diện nội dung và có phương diện hình thức. Về nội dung, sự liên kết của các đơn vị trên câu cũng đặt cơ sở trên sự thống nhất về chủ đề : duy trì và phát triển chủ đề chung của văn bản (thông qua các tiểu chủ đề) một cách lôgic. Về hình thức, các đơn vị trên câu nằm trong cùng một văn bản cũng sử dụng những phương thức liên kết như phương thức liên kết các câu, nhưng các phương tiện liên kết tập trung chủ yếu ở các câu giáp ranh giữa các đơn vị trên câu.

2. Vấn đề đơn vị trên câu

Trong các tài liệu về ngữ pháp học văn bản, thường được công nhận rằng giữa câu và văn bản có một đơn vị ngữ pháp. Đơn vị này được gọi bằng nhiều tên gọi khác nhau : *chính thể cú pháp phức hợp, thể thống nhất trên câu, thành tố của văn bản, khổ văn xuôi...* Đó là một đơn vị trung gian giữa câu và văn bản. Ngoại trừ những trường hợp văn bản chỉ có một câu, còn thông thường văn bản gồm nhiều câu. Nhưng câu không phải là đơn vị trực tiếp cấu tạo nên văn bản, mà câu trực tiếp cấu tạo nên đơn vị trung gian này. Ở đây chúng ta dùng thuật ngữ "chính thể trên câu" để chỉ đơn vị này.

Có thể thấy chính thể trên câu có một số đặc trưng như sau :

- (1) Là bộ phận của văn bản, bao gồm một số câu gắn bó với nhau bởi những sự liên kết nhất định.

2022.09.28.2

(2) Thể hiện trọn vẹn một tiểu chủ đề – bộ phận của chủ đề chung của văn bản. Tất cả các câu trong chỉnh thể trên câu đều được thống nhất bởi tiểu chủ đề này. O.И. Москальская khi gọi đơn vị này là "thể thống nhất trên câu" đã nhận xét : "Thể thống nhất trên câu có tính chất đơn chủ đề (tức đơn tiểu chủ đề – BMT)" và "việc chuyển từ một chủ đề này sang một chủ đề khác là một tín hiệu có tính chất ranh giới, báo hiệu chỗ kết thúc của một thể thống nhất trên câu này và bắt đầu của thể thống nhất trên câu tiếp theo". Một văn bản có thể chia thành nhiều chủ đề bộ phận, trong đó "chủ đề bộ phận nhỏ nhất là chủ đề chứa đựng ở thể thống nhất trên câu. Chủ đề này không thể phân nhỏ thành các chủ đề nhỏ hơn nữa"⁽¹⁾.

(3) Có một kết cấu nhất định, kết cấu này phản ánh hướng phát triển của tiểu chủ đề.

Trong một chỉnh thể trên câu, tiểu chủ đề có thể được tập trung thể hiện ở một câu. Câu đó gọi là câu chủ đề và là trung tâm ngữ nghĩa của cả chỉnh thể câu.

Nếu tiểu chủ đề được triển khai từ khái quát đến cụ thể (câu đầu nêu chủ đề, các câu sau cụ thể hóa cho chủ đề) thì ta có kết cấu điển dịch.

Nếu tiểu chủ đề được triển khai từ cụ thể đến khái quát (các câu đầu nêu nội dung cụ thể, câu cuối nêu nội dung khái quát) ta có kết cấu quy nạp.

Nếu tiểu chủ đề được biểu hiện tập trung ở câu giữa hoặc biểu hiện cả ở câu đầu, cả ở câu cuối của chỉnh thể trên câu thì ta có kết cấu hỗn hợp.

(1) O. И. Москальская. Sđd, tr 18-19.

Trong một chỉnh thể trên câu, cũng có thể không có câu nào là trung tâm ngữ nghĩa, mà mọi câu đều có giá trị như nhau trong việc thể hiện tiểu chủ đề chung. Lúc đó ta có kết cấu song song.

(4) Có liên kết nội tại chặt chẽ giữa các câu trong chỉnh thể trên câu. Các câu trong chỉnh thể trên câu có liên kết móc xích hoặc liên kết song song.

Trong liên kết móc xích các câu dường như "móc nối" vào nhau, mỗi câu đi sau làm nhiệm vụ phát triển tư tưởng cho câu đi trước. Do đó trong liên kết móc xích thường hay sử dụng phương thức lặp từ ngữ và phương thức thế, đồng thời có sự chuyển chức năng của các từ ngữ này từ câu trước sang câu sau. Ví dụ :

Nguyên nhân của tất cả những nỗi đau khổ ấy là vì đâu ? Thúy Kiều và Nguyễn Du nói là vì số mệnh. Nhưng số mệnh ở đây lại hiện ra dưới hình thức những con người. Bọn người ấy khá đông.

(Hoài Thanh)

Còn ở liên kết song song, các câu có độ độc lập khá cao, chúng không móc nối vào nhau mà thể hiện những phương diện khác nhau của tiểu chủ đề. Ở liên kết song song rất hay sử dụng phương thức lặp ngữ pháp. Ví dụ :

Họ đến cửa rừng giữa một buổi trưa. Những ngọn Tam Đảo nghi ngút trong mây trắng và khí núi. Rừng xanh ngấn ngất. Trời nhu độ lửa. Những đôi sim, đôi mua, hoa quả như cháy lên, mặt nhựa chảy quánh.

(Nguyễn Hồng)

Với những đặc trưng trên đây, có thể thấy chỉnh thể trên câu là một đơn vị hoàn chỉnh, có liên kết nội tại chặt chẽ, "là một chuỗi khép kín của các câu", tuy rằng mỗi chỉnh thể trên câu vẫn có mối

100
100
100

liên hệ với các bộ phận khác của văn bản. Vì thế có tác giả cho rằng chính thể trên câu giống như một phát ngôn được mở rộng, hoặc có thể cải biến chính thể trên câu thành một câu phức.

Với quan niệm như trên, chính thể trên câu được phân biệt với *đoạn văn*. Chính thể trên câu là một đơn vị ngữ pháp có sự gắn bó nội tại chặt chẽ, có một kết cấu nhất định và thể hiện hoàn chỉnh một tiểu chủ đề ; còn *đoạn văn* là một bộ phận của văn bản mang nhiều màu sắc phong cách (phong cách cá nhân và phong cách chức năng).

Đoạn văn cũng có thể bao gồm một câu hoặc một số câu tập trung vào việc thể hiện cùng một tiểu chủ đề và có đặc trưng rõ rệt nhất là *đặc trưng về hình thức : bắt đầu bằng chữ cái hoa và viết thụt đầu dòng, kết thúc bằng dấu chấm xuống dòng*. *Đoạn văn* được quan niệm như vậy là một đơn vị mang màu sắc *phong cách*.

Sự phân biệt trên đây dẫn đến hệ quả là *chính thể trên câu* có thể trùng, cũng có thể lớn hơn hoặc nhỏ hơn *đoạn văn*. Trường hợp trùng nhau xảy ra khi *đoạn văn* thể hiện hoàn chỉnh một tiểu chủ đề, còn các trường hợp khác xảy ra khi một vài *đoạn văn* (một vài lần xuống dòng) mới thể hiện trọn vẹn cùng một tiểu chủ đề, hoặc trong cùng một *đoạn văn*, lại có sự thể hiện tách biệt của một vài tiểu chủ đề. Ví dụ :

+ *Chính thể trên câu* trùng với *đoạn văn* :

Trời sắp tối mất rồi. Tiếng gào truyền khẩu đến dứt hơi qua từng chặng liên lạc năm mươi thước lên tiểu đoàn.

Nhung trời đã tối hẳn – Một đêm không trăng, không sao, bắt đầu bung lầy mắt, những lối đi lại : liên lạc trong cỏ lau, bụi rậm bực dọc vô cùng.

(Trần Đăng)

Ở ví dụ này có 2 đoạn văn, mỗi đoạn là một *chỉnh thể trên câu* với một tiểu chủ đề riêng : đoạn 1 nói về các sự kiện lúc trời sắp tối, còn đoạn 2 nói về các sự kiện khi trời đã tối.

+ *Chỉnh thể trên câu* nhỏ hơn *đoạn văn* (một đoạn văn gồm nhiều *chỉnh thể trên câu*) :

Nghệ thuật thơ trong "Nhật kí trong tù" rất phong phú. Có bài là lời phát biểu trực tiếp, đọc hiểu ngay. Có bài lại dùng lối ngụ ngôn viết rất thâm thúy. Có bài tự sự. Có bài trữ tình hay vừa tự sự vừa trữ tình. Lại có bài châm biếm. **Nghệ thuật châm biếm** cũng rất đa dạng. Khi là tiếng cười mỉa mai. Khi là tiếng cười phẫn nộ. Cũng có khi đằng sau nụ cười là nước mắt.

(TGVH 10)

Ở ví dụ này chỉ có một đoạn văn (một lần xuống dòng) nhưng có hai *chỉnh thể trên câu* với hai tiểu chủ đề : nghệ thuật thơ nói chung và nghệ thuật châm biếm nói riêng.

+ *Chỉnh thể trên câu* lớn hơn *đoạn văn* (một *chỉnh thể trên câu* nhưng gồm nhiều đoạn văn) :

Về kinh tế, chúng bóc lột dân ta đến xương tủy, khiến cho dân ta nghèo nàn, thiếu thốn, nước ta xơ xác tiêu điều.

Chúng cướp không ruộng đất, hầm mỏ, nguyên liệu.

Chúng giữ độc quyền in giấy bạc, xuất cảng và nhập cảng.

Chúng đặt ra hàng trăm thứ thuế vô lí, làm cho dân ta, nhất là dân cày và dân buôn, trở nên bần cùng.

Chúng không cho các nhà tư sản ta ngóc đầu lên. Chúng bóc lột công nhân ta một cách vô cùng tàn nhẫn.

(Hồ Chí Minh)

1987.08.08

Theo quan niệm trên thì phải cho rằng trong ví dụ này có 5 đoạn văn (5 lần xuống dòng), nhưng chỉ là một *chỉnh thể trên câu*, vì các câu này đều tập trung thể hiện trọn vẹn tiêu chủ đề *tội ác về kinh tế của thực dân Pháp trong 80 năm đô hộ nước ta*.

Quan niệm trên nhấn mạnh đặc trưng phong cách của đoạn văn. Theo đó, đoạn văn có thể không hoàn chỉnh về mặt nội dung. Còn chỉnh thể trên câu thì bao giờ cũng cần sự hoàn chỉnh về nội dung (tất nhiên đó chỉ là sự hoàn chỉnh tương đối) : tính đơn chủ đề. Ngược lại, đoạn văn luôn luôn có đặc trưng hình thức rõ rệt (chấm xuống dòng), còn chỉnh thể trên câu thì không nhất thiết cần có đặc trưng hình thức này.

3. Văn bản và những vấn đề ngữ pháp của văn bản

3.1. *Quan niệm thế nào là văn bản* chưa có sự thống nhất ý kiến. Có ý kiến cho rằng văn bản có thể tồn tại cả ở dạng viết, cả ở dạng nói, nghĩa là có văn bản viết (hoặc in), và có văn bản nói. Lại có quan niệm chỉ thừa nhận sản phẩm ngôn ngữ hoàn chỉnh ở dạng viết mới là văn bản. Quan niệm này hiện đang được nhiều nhà nghiên cứu tán thành. Chúng tôi dẫn ra định nghĩa sau đây của I.R.Galperin :

Văn bản – đó là tác phẩm của quá trình sáng tạo lời, mang tính cách hoàn chỉnh, được khách quan hóa dưới dạng tài liệu viết, được trau chuốt văn chương theo loại hình tài liệu ấy, là tác phẩm gồm tên gọi (đầu đề) và một loạt đơn vị riêng (những thể thống nhất trên câu), hợp nhất lại bằng những loại hình liên hệ khác nhau về từ vựng, ngữ pháp, lôgic, tu từ, có một hướng đích nhất định và một mục tiêu thực dụng⁽¹⁾.

(1) I.R. Galperin. *Văn bản với tư cách đối tượng nghiên cứu ngôn ngữ học*. Nxb KHXH, H, 1987, tr.38.

Như thế văn bản được xác định bằng nhiều đặc trưng. Có thể nói tới một số đặc trưng như sau :

– Văn bản là sản phẩm của quá trình sử dụng ngôn ngữ, tồn tại dưới dạng viết, ở đó có sự trau dồi có ý thức về cách biểu đạt ngôn ngữ theo từng loại hình văn bản.

– Văn bản là một thể thống nhất hoàn chỉnh, một thông báo hoàn chỉnh, có nội dung riêng. Chính tính hoàn chỉnh về nội dung này khiến cho văn bản dễ dàng mang một tên gọi (đầu đề) nhất định ; giữa nội dung của văn bản và tên gọi của nó có một sự thống nhất. Do đó văn bản cũng mang tính hệ thống.

– Văn bản có đặc trưng về tính liên kết : nó được cấu thành từ những chỉnh thể trên câu gắn bó chặt chẽ với nhau nhờ những loại hình liên kết khác nhau. Các chỉnh thể trên câu này nằm trong những mối liên hệ qua lại với nhau và có mối liên hệ với toàn văn bản, tuy rằng mỗi chỉnh thể trên câu lại có những liên kết nội tại khá chặt chẽ giữa các câu – đơn vị cấu thành của chúng.

– Mỗi văn bản đều có tính khuynh hướng chức năng rõ rệt, nghĩa là nó định hướng vào việc thực hiện một thông báo theo mục đích đã định trước. Bởi vậy văn bản bao giờ cũng mang tính cách thực dụng.

Có thể dùng bản *Tuyên ngôn Độc lập* của Hồ Chí Minh làm một dẫn chứng điển hình về một văn bản. Trong văn bản này, như tên gọi của nó đã chỉ rõ, sau khi dẫn ra những "lẽ phải" trong các bản *Tuyên ngôn Độc lập* của nước Mĩ và trong bản *Tuyên ngôn Nhân quyền và Dân quyền* của cách mạng Pháp, và sau khi phân tích thực trạng xã hội Việt Nam trong hơn tám mươi năm đô hộ của thực dân Pháp, cũng như cuộc đấu tranh giành độc lập của nhân dân ta trong những năm bốn mươi, Chủ tịch Hồ Chí Minh đã nhân danh Chính phủ lâm

thời của nước Việt Nam mới tuyên bố về nền độc lập của nước Việt Nam. Đó là một văn bản gồm nhiều chỉnh thể trên câu, nhưng được liên kết chặt chẽ và hướng tới một mục đích rõ rệt : khẳng định nền tự do và độc lập của nước Việt Nam.

3.2. Trong nghiên cứu về văn bản, cũng được chú ý tới các phạm trù ngữ pháp chung của văn bản. Theo I.R. Galperin thì "*nên chia các phạm trù văn bản thành phạm trù nội dung và phạm trù kết cấu – hình thức*" tuy ông vẫn nhận thấy các phạm trù này "*quy định lẫn nhau quá chặt chẽ ! Những phạm trù kết cấu – hình thức vẫn có đặc trưng nội dung, còn những phạm trù nội dung lại được biểu hiện trong các hình thức kết cấu*"⁽¹⁾.

Ở các phạm trù nội dung, có khái niệm chủ đề của văn bản. Chủ đề chính là sự biểu thị một phạm vi những vấn đề hoặc hiện tượng của hiện thực được người viết lựa chọn để trình bày trong văn bản. Như trên đã nói, mỗi văn bản được thống nhất bằng một chủ đề, chủ đề này lại được triển khai qua nhiều tiểu chủ đề bộ phận, trong đó tiểu chủ đề bộ phận nhỏ nhất là tiểu chủ đề chứa đựng trong một chỉnh thể trên câu. Chủ đề còn được phân biệt với nội dung của văn bản. Nội dung là chất liệu của hiện thực được người viết lựa chọn và tổ chức theo những tiểu chủ đề và những chủ đề nhất định. Các văn bản khác nhau có thể có chung một chủ đề, nhưng vẫn khác nhau về nội dung, vì lựa chọn và tổ chức những chất liệu khác nhau.

Ở các phạm trù hình thức, có khái niệm quan trọng là kết cấu của văn bản. Để đảm bảo cho văn bản có tính chỉnh thể và tính liên kết, văn bản cần được kết cấu theo một cách thức nhất định. Kết cấu

(1) I.R. Galperin. Sđd, tr.11.

thể hiện cách triển khai chủ đề trong văn bản, cách đưa các yếu tố của nội dung vào một bộ khung, một sơ đồ nhất định.

Một cách khái quát, có thể nói tới hai cách thức triển khai chủ đề : triển khai theo trình tự của các yếu tố trong nội dung và triển khai theo hệ thống lôgic, theo quan hệ lôgic của các yếu tố. Triển khai theo trình tự tức là triển khai chủ đề theo trình tự tự nhiên của các sự kiện : trình tự thời gian, không gian... trong thực tế khách quan. Còn triển khai theo hệ thống lôgic thì không phụ thuộc vào trình tự trong tự nhiên khách quan mà phụ thuộc vào cách nhìn nhận, đánh giá các mối quan hệ của các yếu tố thuộc nội dung.

Các nhà nghiên cứu về ngữ pháp văn bản còn nói tới một số phạm trù khác của văn bản như tính liên kết (đã trình bày ở trên), tính tình thái, hồi quy và dự báo trong văn bản... đồng thời cũng xác định và phân loại các phong cách chức năng của văn bản.

Nhìn chung lại, ngôn ngữ học văn bản nói chung và ngữ pháp học văn bản nói riêng, so với các lí thuyết ngôn ngữ học khác, là một ngành đang trên đà phát triển và hoàn thiện, nhưng đã mang lại những kết quả bổ ích. Những kết quả đó càng ngày càng làm phong phú cho lí luận ngôn ngữ học, và có tác dụng thực tiễn đối với hoạt động sản sinh và hoạt động lĩnh hội văn bản.

09
200.00

TÀI LIỆU THAM KHẢO CHO PHẦN MỘT

1. Diệp Quang Ban. *Ngữ pháp tiếng Việt phổ thông*, Nxb ĐH và GDCN, H, 1989.
2. Nguyễn Tài Căn. *Ngữ pháp tiếng Việt*, Nxb ĐH và THCN, H, 1975.
3. Đỗ Hữu Châu. *Các bình diện của từ và từ tiếng Việt*, Nxb KHXH, H, 1986.
4. Mai Ngọc Chừ, Vũ Đức Nghiệu, Hoàng Trọng Phiến. *Cơ sở ngôn ngữ học và tiếng Việt*, Nxb ĐH và GDCN, H, 1990.
5. Lê Cận, Phan Thiệu, Diệp Quang Ban, Hoàng Văn Thung. *Giáo trình ngữ pháp tiếng Việt*, tập 1 và tập 2, Nxb GD, H, 1983.
6. Nguyễn Đức Dân. *Lôgic – ngữ nghĩa – cú pháp*, Nxb ĐH và THCN, H, 1987.
7. Đinh Văn Đức. *Ngữ pháp tiếng Việt*, Nxb ĐH và THCN, H, 1986.
8. Cao Xuân Hạo. *Tiếng Việt. Sơ thảo ngữ pháp chức năng*, Q.1, Nxb KHXH, TPHCM, 1991.
9. Hoàng Văn Hành. *Từ láy trong tiếng Việt*, Nxb KHXH, H, 1985.
10. Lưu Văn Lăng (chủ biên). *Những vấn đề ngữ pháp tiếng Việt*, Nxb KHXH, H, 1988.
11. Hồ Lê. *Cấu tạo từ của tiếng Việt hiện đại*, Nxb KHXH, H, 1976.

12. Đái Xuân Ninh. *Hoạt động của từ tiếng Việt*, Nxb KHXH, H, 1978.
13. Hoàng Trọng Phiến. *Ngữ pháp tiếng Việt*, Nxb ĐH và THCN, H, 1980.
14. Hoàng Phê. *Lôgic ngôn ngữ học*. Nxb KHXH, H, 1989.
15. Nguyễn Anh Quế. *Hư từ trong tiếng Việt hiện đại*. Nxb KHXH, H, 1988.
16. Nguyễn Kim Thản. *Nghiên cứu về ngữ pháp tiếng Việt*, Nxb KHXH, H, tập 1 : 1963, tập 2 : 1964.
17. Trần Ngọc Thêm. *Hệ thống liên kết văn bản tiếng Việt*, Nxb KHXH, H, 1985.
18. UBKHXHVN. *Ngữ pháp tiếng Việt*, Nxb KHXH, H, 1983.
19. Hoàng Tuệ, Lê Cận, Cù Đình Tú. *Giáo trình về Việt ngữ*, Nxb GD, H, 1962.
20. Galperin (I.R). *Văn bản với tư cách đối tượng nghiên cứu ngôn ngữ học*, Nxb KHXH, H, 1987.
21. Stepanov (J.U.). *Những cơ sở của ngôn ngữ học đại cương*, Nxb ĐH và THCN, H, 1984.
22. F. de Saussure. *Giáo trình ngôn ngữ học đại cương*, Nxb KHXH, H, 1973.
23. Stankevich (N.V.). *Loại hình các ngôn ngữ*, Nxb ĐH và THCN, H, 1982.
24. Ахманова (О. С.). *Словарь лингвистических терминов (Từ điển thuật ngữ ngôn ngữ học)*, M, 1966.

11.01.2019 10:01:26

25. Ахманова (О.С.), Микаэлян (Г.Б.). *Современные синтаксические теории* (Các lí thuyết cú pháp hiện đại), М, 1963.
26. Быстров (И.С.), Нгуен Тай Кан, Станкевич (Н.В.). *Грамматика Вьетнамского языка* (Ngữ pháp tiếng Việt), L, 1975.
27. Головин (В. Н.), *Введение в языкознание* (Dẫn luận ngôn ngữ học), М, 1977.
28. Касевич (В. А.), *Элементы общей лингвистики* (Những cơ sở của ngôn ngữ học đại cương), М, 1977.
29. Ковтунова (И. И.) *Современный русский язык. Порядок слов и актуальное членение предложения* (Tiếng Nga hiện đại. Trật tự từ và sự phân đoạn thực tại của câu), М, 1976.
30. Москальская (О. И.), *Грамматика текста* (Ngữ pháp văn bản), М, 1981.
31. Маслов (Ю. С.), *Введение в языкознание* (Dẫn luận ngôn ngữ học), М, 1975.
32. Реформатский (А. А.), *Введение в языкознание* (Dẫn luận ngôn ngữ học), М, 1967.
33. Смирницкий (А. И.), *Синтаксис английского языка* (Cú pháp tiếng Anh), М, 1957.

14.
258.2.

Phần hai

CÁC TRƯỜNG PHÁI CẤU TRÚC LUẬN CỔ ĐIỂN, NGŨ PHÁP TẠO SINH

Nhà ngôn ngữ học lớn, người mở đường cho ngôn ngữ học thế giới hiện đại Ferdinand de Saussure đã đề ra những luận điểm chính về tính hệ thống của ngôn ngữ trình bày trong cuốn *Giáo trình ngôn ngữ học đại cương* (viết tắt GTNNHDC) tóm tắt như sau :

1. Phân biệt và đối lập ngôn ngữ và lời nói với kết luận đối tượng đích thực và duy nhất của ngôn ngữ học là ngôn ngữ.

2. Ngôn ngữ là hệ thống tín hiệu hai mặt, cái biểu hiện và cái được biểu hiện gắn bó với nhau, quy định lẫn nhau thành một thể thống nhất.

3. Đối lập giữa các mặt nội tại và ngoại tại của hệ thống ngôn ngữ với kết luận ngôn ngữ học đích thực chỉ khảo sát, nghiên cứu các phương diện nội tại của ngôn ngữ. Các phương diện ngoại tại không cần, thậm chí còn bất lợi cho việc nghiên cứu ngôn ngữ. Luận điểm này còn được gọi tắt là luận điểm về tính nội tại của hệ thống.

4. Đối lập giữa thể chất (chất liệu) của hệ thống và bản thân hệ thống ngôn ngữ với kết luận về tính độc lập của hệ thống đối với thể chất của nó, với kết luận *"ngôn ngữ là một hình thức, không phải là một chất liệu"*.

5. Đối lập giữa mặt đương đại và mặt lịch đại, tức giữa trạng thái đang hoạt động và sự phát triển theo thời gian của ngôn ngữ (còn gọi là giữa mặt tĩnh trạng và mặt diễn trình) với kết luận ngôn ngữ học đích thực có nhiệm vụ nghiên cứu ngôn ngữ đương đại, tĩnh trạng. Các hiểu biết về sự phát triển lịch sử của ngôn ngữ không cần, thậm chí bất lợi cho việc nghiên cứu ngôn ngữ (đương đại, tĩnh trạng).

6. Nghiên cứu ngôn ngữ như là nghiên cứu một hệ thống có nhiệm vụ phát hiện ra các quan hệ trong lòng ngôn ngữ, từ các quan hệ đó xác lập ra các giá trị của các yếu tố hợp thành ngôn ngữ. Hai cặp quan hệ nổi tiếng trong ngôn ngữ mà F. de Saussure đã phát hiện ra là cặp quan hệ đồng nhất / đối lập và cặp quan hệ hình tuyến (tuyến tính, ngang) / trực tuyến (đối vị, dọc)⁽¹⁾.

Học thuyết về tính hệ thống của ngôn ngữ của F. de Saussure sẽ ảnh hưởng một cách trực tiếp hay gián tiếp đến ngôn ngữ học thế giới, làm hình thành nên ba trường phái ngôn ngữ học : trường phái miêu tả Mĩ (còn gọi là chủ nghĩa miêu tả: descriptivisme, chủ nghĩa phân bố: distributionnalisme), trường phái cấu trúc - chức năng Praha (structuralisme Fonctionnel), trường phái ngữ vị học Copenhagen (Glossématique). Các trường phái này xây dựng các lí thuyết, phương pháp, thủ pháp nghiên cứu của mình dựa trên một số hoặc toàn bộ các luận điểm của F. de Saussure ; hiện nay đã thay đổi cơ bản hoặc đã bị vượt qua, nên được gọi là các trường phái cấu trúc luận cổ điển.

(1) Thực ra, F. de Saussure còn gọi ra sự đối lập giữa mặt trừu tượng và cụ thể trong ngôn ngữ nhưng chưa xây dựng thành một luận điểm hoàn chỉnh như các luận điểm khác.

832.832.
2014X
2014X

CHƯƠNG I

TRƯỜNG PHÁI MIÊU TẢ MĨ

I - LÍ THUYẾT VỀ NGÔN NGỮ CỦA L. BLOOMFIELD

E. Sapir và L. Bloomfield là hai nhà ngôn ngữ học cổ điển của Mĩ vào đầu thế kỉ XX. Trường phái miêu tả Mĩ chịu ảnh hưởng trực tiếp của L. Bloomfield.

Khó mà nói rằng L. Bloomfield đã tiếp nhận học thuyết của F. de Saussure để xây dựng nên lí thuyết về ngôn ngữ của mình. Có điều hiển nhiên là giữa hai tác giả này có sự gần gũi nhau về các quan điểm tổng quát về ngôn ngữ.

Chịu ảnh hưởng trực tiếp của các thành tựu trong khoa học tự nhiên và của tâm lí học Mĩ, L. Bloomfield tự đặt cho mình nhiệm vụ xây dựng một hệ thống khái niệm nhất quán, chính xác, đủ sức để miêu tả ngôn ngữ tình trạng một cách *cơ giới*, thay cho cách nghiên cứu ngôn ngữ dựa vào ý thức, vào tâm lí, tùy thuộc vào nhận thức chủ quan của người nghiên cứu trước đó. Những luận điểm chủ yếu trong lí thuyết của L. Bloomfield là như sau :

1. Chịu ảnh hưởng của chủ nghĩa hành vi (behaviourisme) trong tâm lí học Mĩ hồi đầu thế kỉ, L. Bloomfield chủ trương gạt bỏ ý nghĩa ra khỏi ngôn ngữ học.

Chủ nghĩa hành vi tâm lí học cho rằng không cần viện đến nhận thức, đến ý thức, mọi hành vi của con người đều có thể miêu tả và giải thích bằng cơ chế kích thích và phản xạ (phản ứng, đáp ứng) của cơ thể đối với hoàn cảnh bên ngoài.

L. Bloomfield cũng cho rằng ngôn ngữ là một dạng hành vi của con người, cũng theo cơ chế kích thích – phản xạ, có điều đây là kích thích – phản xạ giữa người với người bằng lời.

Giả định có hai người, chị Hạnh đi chơi với anh Phương. Chị Hạnh nhìn thấy quả táo trên cây và thèm ăn. Quả táo như vậy là đã tác động lên chị Hạnh (cơ thể) một kích thích S. Nếu không có anh Phương đi bên cạnh, chị Hạnh sẽ vin cành, hái quả táo, tức là đã thực hiện một phản xạ R, ta có cơ chế :



ở chị Hạnh. Nên nhớ cơ chế này là cơ chế trực tiếp ngoại cảnh – cơ thể. Vì có anh Phương đi bên cạnh, chị Hạnh có thể nói "táo". Âm thanh này là phản xạ r bằng lời của Hạnh đối với S. Phản xạ r (tức là âm thanh "táo") tác động đến Phương, trở thành kích thích bằng lời s đối với Phương. Đáp ứng kích thích này Phương sẽ có phản xạ S trèo lên cây, hái táo. L. Bloomfield lập sơ đồ :



như vậy, ngôn ngữ có khả năng làm cho một người (Phương) thực hiện phản xạ R khi một người khác có kích thích S (Hạnh).

Nếu như các hành vi của con người có thể miêu tả, giải thích chỉ với S và R thì đối với việc miêu tả, giải thích các yếu tố ngôn ngữ (r...s) cũng chỉ cần đến các kích thích phản xạ mà chúng gây ra ở người sử dụng, không cần biết đến những điều diễn ra trong tâm lí, trong tư duy của họ, nói cách khác, không cần đến ý nghĩa của chúng. Hơn nữa theo L. Bloomfield, ý nghĩa của ngôn ngữ là toàn bộ những hiểu biết có tính bách khoa về hiện thực, vô số, vô tận nên nó vượt khỏi tầm của ngôn ngữ học. Đó là nhiệm vụ của các ngành khoa học. Vì các kích thích và phản xạ đều có thể nhận biết được bằng cảm quan nên có thể miêu tả chúng một cách cơ giới, khách quan.

832.632.1
10.10.88
11.10.88

2. Thực ra ý nghĩa không hoàn toàn bị loại bỏ trong nghiên cứu ngôn ngữ theo lí thuyết của L. Bloomfield, có điều nó không được xem là một đối tượng nghiên cứu mà được vận dụng như là một phép thử để xác định các yếu tố của ngôn ngữ. Nhà nghiên cứu khi cần xác định một yếu tố X nào đó của một ngôn ngữ nào đó, sẽ đưa cho một người bản ngữ (người nói ngôn ngữ đó) được chọn làm người khảo chứng những câu nói khác nhau trong đó có chứa X, rồi hỏi nghĩa của X *đồng nhất* hay *khác biệt* trong các câu nói đó, không cần biết ý nghĩa đó là gì. Nếu ý nghĩa đồng nhất trong các lần xuất hiện thì X là một yếu tố, còn nếu người khảo chứng trả lời ý nghĩa của X ở lần xuất hiện này khác với ý nghĩa của X trong lần xuất hiện kia thì X không phải là một yếu tố. L. Bloomfield sử dụng ý nghĩa như *một tiêu chí khu biệt* các yếu tố ngôn ngữ.

3. Cũng như F. de Saussure, L. Bloomfield sử dụng quan hệ đồng nhất và đối lập và quan hệ tuyến tính (vị trí trong chuỗi lời nói). Dựa trên hai quan hệ này, L. Bloomfield đưa ra một số khái niệm cơ sở về ngôn ngữ dưới dạng tiên đề giả thuyết để người nghiên cứu dùng làm công cụ miêu tả các ngôn ngữ cụ thể. Đó là các khái niệm :

3.1. *Hình thái ngôn ngữ*. Hình thái ngôn ngữ là những dấu hiệu ngữ âm lặp đi lặp lại, có ý nghĩa và ý nghĩa là các dấu hiệu kích thích, phản xạ tương ứng với dấu hiệu ngữ âm đó.

3.2. *Từ khái niệm hình thái*, L. Bloomfield đi đến khái niệm *hình thái nhỏ nhất*. Hình thái nhỏ nhất là hình thái không được cấu tạo toàn bộ bằng những hình thái nhỏ hơn.

3.3. *Từ khái niệm hình thái nhỏ nhất* đi đến khái niệm *hình thái tự do* (độc lập) và *hình thái hạn chế*. Hình thái tự do là hình thái một mình nó có thể tạo thành một lời. Hình thái hạn chế là hình thái không tự do.

3.4. Với những khái niệm trên, L. Bloomfield xác định các khái niệm quen thuộc của ngôn ngữ học, thí dụ *hình vị* là hình thái nhỏ nhất, *tự* là hình thái nhỏ nhất mà tự do. *Cụm từ* là hình thái tự do nhưng không nhỏ nhất (ví dụ : *sách của tôi* là cụm từ, nhưng *sách của* không phải là một cụm từ).

3.5. Các hình thái không nhỏ nhất có thể đồng nhất toàn bộ hay bộ phận với nhau xét theo trật tự các hình thái tạo nên chúng và theo các dấu hiệu kích thích và phản xạ ứng với chúng. Các hình thái đồng nhất giữa ít nhất hai hình thái không nhỏ nhất (hình thái phức) là *thành tố* của các hình thái phức đó.

Trật tự các thành tố có thể *kế tiếp nhau*, có thể *đồng thời* (ví dụ hình thái có trọng âm) hay *thay thế* (ví dụ trong phương ngữ phía Nam Việt Nam : *ông, bà* thay thế cho *ông ấy, bà ấy*).

3.6. Từ *khái niệm thành tố* đi đến *khái niệm kết cấu* (construction) và *câu*. *Kết cấu* là một hình thái tự do phức trong đó không có một hình thái (cú pháp) hạn chế nào. Ví dụ : *người sinh viên mua sách ; người sinh viên, mua sách* là hai kết cấu, còn *sinh viên* không phải là kết cấu vì *sinh, viên* không phải là các hình thái tự do). *Câu* là kết cấu lớn nhất trong bất cứ lời nói nào.

3.7. *Thành tố kế tiếp trong một hình thái phức* có thể là các *hợp tổ trực tiếp* và *hợp tổ tới hạn*. Ví dụ câu nói trên có hai hợp tổ trực tiếp *người sinh viên* và *mua sách*. Mỗi hợp tổ trực tiếp này lại do hai hợp tổ tới hạn tạo nên (*người, sinh viên ; mua, sách*).

3.8. *Hình thái trong những điều kiện nhất định* có thể *thay thế* cho bất cứ hình thái khác nào trong một tập hợp hình thái phức được gọi là *hình thái thay thế*, các hình thái thay thế lập thành một *loại*. Ví dụ, ở vị trí *sinh viên* có thể có các hình thái thay thế : *công nhân, thầy giáo, đàn bà, thư kí* ; các từ này lập thành một loại.

17
18
19
20
21
22
23
24
25
26
27
28
29
30

3.9. Các kết cấu được chia thành hai kiểu: kết cấu hướng nội là kết cấu mà toàn bộ cùng thuộc một loại với một thành tố của nó. Kết cấu hướng ngoại là kết cấu ngược lại, toàn bộ không cùng loại với bất kì thành tố nào của nó. Người sinh viên thuộc cùng loại với sinh viên ; mua sách thuộc cùng loại với mua, đó là hai kết cấu hướng nội. Còn sinh viên mua là kết cấu hướng ngoại, vì toàn bộ nó không cùng loại với sinh viên, cũng không cùng loại với mua (không thay thế được cho sinh viên, cũng không thay thế được cho mua trong câu trên).

Trên đây là những định nghĩa về những khái niệm cơ bản nhất trong lí thuyết của L. Bloomfield về ngôn ngữ. Một số những khái niệm đó, đặc biệt là khái niệm hợp tố trực tiếp, thay thế, kết cấu hướng nội và hướng ngoại đã vượt ra khỏi phạm vi chủ nghĩa miêu tả, đi vào hệ thống những khái niệm công cụ chung cho ngôn ngữ học thế giới hiện đại.

II - CHỦ NGHĨA MIÊU TẢ

1. Những nhà ngôn ngữ học Mĩ thừa kế và phát triển tư tưởng của L. Bloomfield quan trọng nhất là B. Block, Z. Harris, E. Nida, Ch. Hocket và một số người khác. Những tác giả này hình thành nên chủ nghĩa miêu tả, còn gọi là chủ nghĩa phân bố Mĩ. Dưới đây chỉ có thể giới thiệu một cách tổng quan những luận điểm chính của trường phái này mà các tác giả nói trên hoặc đã đề xướng ra, hoặc đã chấp nhận ít hay nhiều trong quá trình nghiên cứu của mình.

Chủ nghĩa miêu tả Mĩ xuất hiện gắn liền với nhiệm vụ có tính chất lịch sử đối với các nhà ngôn ngữ học Mĩ : nhiệm vụ nghiên cứu, miêu tả các ngôn ngữ thổ dân da đỏ ở Mĩ. Đối diện với các ngôn ngữ này, các nhà ngôn ngữ học Mĩ chưa có một chỉ dẫn nào hết : chỉ dẫn về ý nghĩa, về ngữ pháp, về lịch sử, về các mối quan

hệ thân thuộc giữa chúng. Họ chỉ có trong tay những khối liệu (corpus), tức là các văn bản thu lượm được trong quá trình điều tra. Vấn đề là làm thế nào có thể phân tích, miêu tả các ngôn ngữ đó một cách chính xác, khách quan, khoa học từ các khối liệu đó.

2. Chủ nghĩa miêu tả Mĩ, theo R. Wells không phải là một lí thuyết về ngôn ngữ theo cách hiểu thông thường, mà là một hệ thống những điều quy định cần tuân theo khi miêu tả. Có thể hiểu chủ nghĩa miêu tả như là một lược đồ các quá trình, các thủ tục dẫn tới việc phát hiện ra ngữ pháp của một ngôn ngữ hay như là một kĩ thuật thực nghiệm để tập hợp và sơ bộ xử lí các nguyên liệu ngôn ngữ (các khối liệu ngôn ngữ). Những nét chính của lược đồ trên là như sau :

2.1. *Miêu tả một ngôn ngữ có nghĩa là* a) xác lập các đơn vị cơ sở thuộc các cấp độ khác nhau của ngôn ngữ đang nghiên cứu. b) Xác lập loại các đơn vị cơ sở đó. c) Xác lập các quy luật kết hợp các loại nói trên.

2.2. *Việc miêu tả ngôn ngữ được xem là* việc tuân tự thực hiện những thủ tục xử lí các văn bản để đạt tới các nhiệm vụ được nói ở 2.1, tức đạt tới việc phát hiện ra ngữ pháp của ngôn ngữ đó. Những thủ tục miêu tả theo chủ nghĩa miêu tả Mĩ là chung cho tất cả các ngôn ngữ, không phụ thuộc vào đặc thù của bất cứ ngôn ngữ nào.

2.3. *Vì việc miêu tả ngôn ngữ được quan niệm như ở 2.2 nên nó có tính khách quan, cơ giới, có thể hình thức hóa như* thủ tục làm việc của các khoa học chính xác. Ảnh hưởng chủ quan của người nghiên cứu, những hiểu biết về ý nghĩa của ngôn ngữ phải được gạt bỏ.

2.4. *Việc thực hiện các nhiệm vụ quy định ở 2.1. phải thực hiện theo các cấp độ của ngôn ngữ, cấp độ âm vị học, cấp độ hình thái*

học và sau này là *cấp độ cú pháp*. Có nghĩa là người nghiên cứu phải xác lập đơn vị nhỏ nhất (hay tới hạn) loại các đơn vị và quy luật kết hợp các đơn vị trong từng cấp độ. Các đơn vị ở cấp độ trên được cấu thành từ các đơn vị ở cấp độ dưới trực tiếp : kết cấu được cấu thành từ các hình vị ; hình vị được cấu thành từ các âm vị. Nếu không tuân thủ nguyên tắc cấp độ thì việc nghiên cứu có thể rơi vào vòng luẩn quẩn : xác lập âm vị dựa vào hình vị, rồi xác lập hình vị lại dựa vào âm vị... Tuy nhiên, đáng lưu ý là, theo Z. Harris việc xác lập các đơn vị ở các cấp độ khác nhau lại có thể dùng những thủ tục như nhau, có nghĩa là các thủ tục dưới đây đều có thể dùng để xác lập các âm vị, các hình vị và các kết cấu.

2.5. Để thực hiện được các nhiệm vụ ở 2.1, điều cơ bản đầu tiên là phải xác lập được các đơn vị ở các cấp độ. Theo yêu cầu về tính khách quan nêu ra ở 2.3, các tiêu chí về ý nghĩa và chức năng của đơn vị trong một hình thái phức không được sử dụng. Chủ nghĩa miêu tả đưa ra thao tác *phân xuất* (chia tách, phân lập) và *thay thế* để xác lập các đơn vị. Thao tác phân xuất được thực hiện ít nhiều ngẫu nhiên. Ví dụ lấy một chuỗi âm thanh bất kì *sijlaprã*⁽¹⁾ trong tiếng Pháp, người nghiên cứu chia cắt một cách ngẫu nhiên nó ra một đoạn, ví dụ như *sij* rồi hỏi người bản ngữ (người Pháp) khảo chứng xem có chấp nhận được hay không. Nếu người khảo chứng trả lời "*không*" thì người nghiên cứu đưa ra một cách chia cắt khác, ví dụ *si*, rồi lại đặt câu hỏi tương tự. Đến khi nào người khảo chứng trả lời "*được*" thì cái chia cắt được có thể là một đơn vị.

(1) Dẫn theo *Giáo trình ngôn ngữ học đại cương*. Chuỗi âm này ứng với hai cách phân chia : (i) *si je la prends* (nếu tôi lấy vật đó) và (ii) *si je l'apprends* (nếu tôi báo cho anh ta biết).

1.208.089

Tiếp đó, người nghiên cứu lại dùng cái chia cắt được đó *thay thế* vào một chuỗi khác, rồi lại hỏi người khảo chứng cái chuỗi mới có chấp nhận được không. Nếu người khảo chứng trả lời "*được*" như vậy chắc chắn cái chia cắt được đó là một đơn vị.

Vai trò người khảo chứng và kiểu câu hỏi "*được hay không*" (yes, no) của người nghiên cứu đóng vai trò rất quan trọng, chúng bảo đảm tính thực nghiệm, khách quan của việc nghiên cứu.

2.6. *Tách ra được các đơn vị chỉ mới là bước đầu.* Tiếp đó phải miêu tả chúng. Như chúng ta đã biết, chủ nghĩa miêu tả gạt ý nghĩa và chức năng ra khỏi việc miêu tả các đơn vị. Để miêu tả đơn vị, chủ nghĩa miêu tả chủ trương dựa vào *chu cảnh* và *phân bố* của đơn vị đang xem xét.

Giả định có một hình thái phức (một kết cấu, một câu) do ba đơn vị A, B, C làm thành tổ kế tiếp. Nếu chúng ta rút một thành tố ra thì những thành tố còn lại làm thành chu cảnh của nó, ví dụ rút B ra thì chu cảnh của B là A... C (nên lưu ý A, C có thể là zéro, tức không có hình thức ngữ âm cảm tính).

Tổng những chu cảnh của một đơn vị là phân bố của đơn vị đó. Dưới đây là ví dụ :

Cho các câu sau đây :

- Chiếc áo vàng này rất đẹp. (i)*
- Mùa thu đã nhuộm vàng lá cây. (ii)*
- Màu chiếc áo này hơi vàng. (iii)*

Ở (i) chu cảnh của vàng là **ÁO... NÀY**, ở (ii) là **NHUỘM ... LÁ CÂY**, ở (iii) là **HƠI...  **. Ba chu cảnh trên (và rất nhiều chu cảnh khác nữa) là phân bố của đơn vị *vàng* của tiếng Việt. Như vậy, phân bố là đặc tính của đơn vị *vàng*. Dựa vào phân bố, chủ nghĩa miêu tả xác lập *loại* các đơn vị. Loại các đơn vị là tập hợp các đơn

vị cùng một phân bố. Ví dụ cùng phân bố với đơn vị *vàng* còn có các đơn vị như *xanh, đỏ, trắng, tím, nâu, tía...* Những đơn vị trên lập thành một *loại phân bố*.

2.7. Nếu như trong tất cả các ngôn ngữ trên thế giới, đơn vị không biến đổi về hình thức ngữ âm (và cả về ý nghĩa) trong tất cả mọi lần xuất hiện thì việc xác lập đơn vị dựa vào phân bố sẽ không gặp khó khăn gì. Như trường hợp từ *vàng* đã dẫn. Nhưng thực ra, trong tất cả các ngôn ngữ, một đơn vị thế nào cũng có biến đổi ít nhiều trong các lần xuất hiện. Bởi vậy chủ nghĩa miêu tả phải đặt vấn đề *nhận diện*, còn gọi là *đẳng nhất* đơn vị. Đẳng nhất đơn vị có nghĩa là xác định xem trong số những đơn vị xác lập được trong khối liệu, những đơn vị nào đồng nhất với nhau, tức là chúng là những biến thể của một đơn vị duy nhất, những đơn vị nào khác biệt với nhau, tức là chúng là những đơn vị khác nhau.

Để đẳng nhất các đơn vị, chủ nghĩa miêu tả đề ra 3 kiểu phân bố.

2.7.1. *Phân bố bổ sung*. Các đơn vị được tách ra trong văn bản có quan hệ phân bố bổ sung khi chúng không cùng xuất hiện trong chu cảnh khác nhau. Giả định ở cấp độ âm vị tiếng Việt, trong âm tiết, ta có hai chu cảnh C... ϕ và C ... C (C là phụ âm, ϕ là vắng phụ âm), ở chu cảnh C ... ϕ chỉ có thể xuất hiện *ia* ví dụ *mía, tía...* mà không thể xuất hiện *iê* (không có ví dụ *miê, tiê*); trái lại ở chu cảnh thứ hai, chỉ có thể xuất hiện *iê* mà không xuất hiện *ia* (ví dụ *miên, tiên...* mà không có *mián, tián*). Các đơn vị văn bản có quan hệ phân bố bổ sung đối với nhau là *các biến thể của cùng một đơn vị, không phải là hai đơn vị khác nhau*. *Ia, iê* là hai biến thể của cùng một nguyên âm đôi tiếng Việt, nguyên âm đôi /ie/.
Ở cấp độ âm vị, trong nhiều trường hợp quan hệ phân bố bổ sung đã đủ để đẳng nhất. Nhưng ở cấp độ hình vị, riêng nó chưa

932.826
138.0
138.0
138.0

đủ. Các nhà ngôn ngữ học miêu tả tự không nhất quán với mình, phải viện đến tiêu chí ý nghĩa, có nghĩa là phải xem thử trong các lần xuất hiện đó, ý nghĩa của đơn vị đang khảo sát có giống nhau hay không. Ví dụ, trong tiếng Anh, trong chu cảnh *box*... ϕ ta thấy xuất hiện *iz* (*boxes* : những cái hộp) nhưng ở chu cảnh *ox*... ϕ ta lại gặp *en* (*oxen* : những con bò đực). Để biết *iz* và *en* có phải là một hình vị hay không, phải viện đến ý nghĩa đồng nhất : chúng đều chỉ số nhiều của danh từ, cho nên chúng là biến thể của cùng một hình vị chỉ số nhiều tiếng Anh.

2.7.2. *Phân bố trái ngược* : Hai đơn vị có quan hệ phân bố trái ngược, khi chúng cùng có thể xuất hiện trong một chu cảnh nhưng khác nhau về ý nghĩa (không cần biết khác nhau như thế nào, chỉ cần biết khác nhau là đủ). Ví dụ ở chu cảnh *L... n*, có thể xuất hiện đơn vị *a*, *e*, *o*... và ta có *lan*, *len*, *lon* khác nhau về ý nghĩa. Vậy *a*, *e*, *o*... có quan hệ phân bố trái ngược đối với nhau, *chúng thuộc về ba âm vị khác nhau*.

2.7.3. *Phân bố tự do*. Các đơn vị có quan hệ phân bố tự do khi chúng cùng có thể xuất hiện ở một chu cảnh nhưng không khác nhau về ý nghĩa. Ví dụ ở chu cảnh $\phi \dots a$, có thể xuất hiện đơn vị *r* (phụ âm đầu R rung) có thể xuất hiện *j* (phụ âm R không rung lưỡi) nhưng nghĩa của cả âm tiết *ra* không khác nhau ; *r* và *j* là hai đơn vị có quan hệ phân bố tự do, chúng là *hai biến thể của cùng một đơn vị (một âm vị)*. Một ví dụ khác, ở chu cảnh $\phi \dots nhət$ có thể xuất hiện *nhət*, cũng có thể xuất hiện *nhàn* mà nghĩa không thay đổi (*nhət nhət* và *nhàn nhət*) vậy *nhət* và *nhàn* (trong đơn vị nói trên) là hai biến thể của cùng một đơn vị.

2.8. Chính vì một đơn vị có những biến thể khác nhau trong các lần xuất hiện (tức là các đơn vị thuộc các văn bản khối liệu) cho

192.288.0
192.288.0
192.288.0

nên chủ nghĩa miêu tả phải đề ra thêm một hệ thống thuật ngữ dùng trong thao tác đẳng nhất. Ở cấp độ âm vị là hệ thống *âm tố*, *tha âm vị* và *âm vị*. Bất cứ đơn vị ngữ âm thuộc văn bản nào cũng được gọi chung là các âm tố. Những âm tố nếu là biến thể của một âm vị thì chúng là các *tha âm vị* của âm vị đó. Ngược lại âm vị là đơn vị âm vị học chung cho các *tha âm vị*. Cũng như vậy, *hình tố* là bất cứ hình thái nhỏ nhất nào tách ra được trong văn bản. *Tha hình vị* là các biến thể của cùng một hình vị. Âm vị, hình vị còn được xem là *hàng thể* của các biến thể. Âm vị là hàng thể của những *tha âm vị* tương ứng (*ia, iê* là hai biến thể, hai *tha âm vị* của âm-vị /ie/ tiếng Việt), hình vị là hàng thể của các *tha hình vị* tương ứng. Chủ nghĩa miêu tả còn một cách nói khác : *âm vị là loại của các tha âm vị, hình vị là loại của các tha hình vị*.

2.9. Các tác phẩm của chủ nghĩa miêu tả Mĩ chủ yếu viết về âm vị học và hình vị học. Chưa có nhiều công trình về cú pháp học – tức về nhiệm vụ thứ ba : nghiên cứu các quy luật kết hợp. Gạt bỏ ý nghĩa và chức năng, chủ nghĩa miêu tả dừng lại ở việc miêu tả *cấu trúc hợp tổ trực tiếp* của câu (theo định nghĩa của L. Bloomfield). Mỗi câu đều có thể chia thành những hợp tổ trực tiếp, những hợp tổ trực tiếp này đến lượt mình lại có thể chia thành những hợp tổ trực tiếp của mình, cứ như thế tiếp tục cho đến khi đi tới các hợp tổ tới hạn.

Nhưng dựa vào đâu để biết nên chia một câu thành những hợp tổ trực tiếp nào ? Người nghiên cứu sẽ phải dựa vào thao tác *thay thế* và khái niệm *mở rộng*.

Một kết cấu tự do M được xem là sự mở rộng của một kết cấu tự do khác K, nếu M có số lượng hình thái kế tiếp không ít hơn số

lượng hình thái kế tiếp tạo nên K (nhưng có thể nhiều hơn) và nếu thay thế M cho K trong một chu cảnh đồng nhất thì kết quả của sự thay thế đó cũng được chấp nhận. Nói cụ thể hơn, cho AKB là một kết cấu chấp nhận được, thay thế M cho K ta có kết cấu AMB. Nếu M lớn hơn hoặc bằng K về số lượng và AMB cũng chấp nhận được thì M là sự mở rộng của K.

Dựa vào nguyên tắc này, chúng ta đối chiếu ví dụ câu :

Người công nhân bạn tôi đang đọc báo. (i)

với câu

Ba đọc báo. (ii)

thì có thể chia câu (i) thành hai hợp tố trực tiếp :

Người công nhân bạn tôi // đang đọc báo

vì câu (ii) có hai hợp tố trực tiếp :

Ba // đọc báo

Cứ như vậy, chúng ta tiếp tục chia *Người công nhân bạn tôi* thành :

Người công nhân / bạn tôi

cho đến khi ta gặp các hình thái tới hạn :

Người / công nhân ; bạn / tôi

Cấu trúc hợp tố trực tiếp như vậy là cấu trúc tầng bậc. Chủ nghĩa miêu tả Mĩ dùng sơ đồ hình cây để biểu diễn.

Điều đáng chú ý là, cấu trúc hợp tố trực tiếp là cấu trúc của câu nhưng không phải là cấu trúc của các hình thái cụ thể, mà là cấu trúc kí hiệu các loại phân bố hợp thành cấu trúc đó (i) có thể được biểu diễn bằng sơ đồ hình cây :

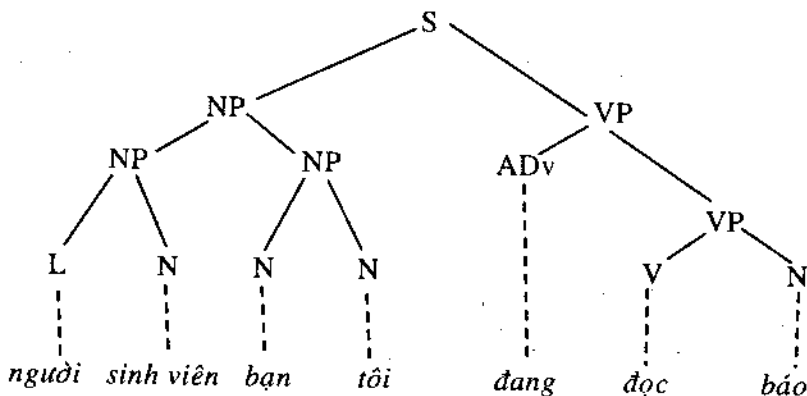

S : kí hiệu loại kết cấu câu

NP : kí hiệu loại kết cấu danh từ

VP : kí hiệu loại kết cấu động từ

N : kí hiệu loại hình thái : danh từ

V : kí hiệu loại hình thái : động từ

L : kí hiệu loại hình thái : loại từ

ADv : kí hiệu loại hình thái : phó từ

Như vậy các kiểu câu (các-kết cấu lớn nhất) được đặc trưng bởi cấu trúc thành tố trực tiếp với các kí hiệu loại phân bố.

3. Dưới đây là những nhận xét về chủ nghĩa miêu tả

3.1. Với mong muốn miêu tả ngôn ngữ một cách khách quan, chủ nghĩa miêu tả chủ trương gạt bỏ ý nghĩa và chức năng của các đơn vị được miêu tả, chỉ làm việc với các câu trả lời *được, không được* của người bản ngữ được mời làm khảo chứng. Nhưng trong thực tế các ngôn ngữ, ví dụ trong tiếng Việt, một đơn vị có thể có nhiều ý nghĩa khác nhau (như từ *cân*). Do đó nó có thể đi vào các chu cảnh khác nhau, có thể có phân bố khác nhau. *Cân* có thể đi vào chu

832.B
NĂM
1986

cảnh *một cái*... *phi*, tức là chu cảnh đặc trưng cho loại phân bố danh từ ; có thể đi vào chu cảnh *đang* *thịt*, tức là chu cảnh đặc trưng cho loại phân bố động từ ; lại có thể đi vào chu cảnh *rất*... *phi*, tức là chu cảnh đặc trưng cho loại phân bố tính từ. Nếu đưa cả ba chu cảnh đó hỏi người bản ngữ, họ sẽ trả lời *được* cả. Muốn phân biệt được ba giá trị khác nhau nói trên của *cân*, người nghiên cứu phải biết nghĩa cụ thể của từ này trong ba chu cảnh trên là gì. Nếu chỉ dựa vào câu trả lời *được* một cách cơ giới như trên, người nghiên cứu sẽ phải kết luận là trong tiếng Việt ba chu cảnh trên không đối lập với nhau, nói cách khác, không thể xác lập được phân bố của *cân*.

3.2. *Miêu tả các đơn vị (hình thái, kết cấu) dựa vào chu cảnh và phân bố của nó là chỉ dựa vào quan hệ ngang, dựa vào sự đồng nhất và khác biệt trên quan hệ tuyến tính.* Điều kiện cơ bản, quyết định cho việc sử dụng quan hệ ngang trong việc xác lập và miêu tả đơn vị và loại các đơn vị là phải tách được chúng ra khỏi nhau trên chuỗi tuyến tính, phải xác lập được đường ranh giới giữa đơn vị này với đơn vị khác kế tiếp nó. Thế nhưng, trong thực tế các ngôn ngữ, không ít những trường hợp mà hai hoặc ba đơn vị lại hòa nhập với nhau về hình thức khiến cho việc phân tách chúng, việc xác lập đường ranh giới giữa chúng không thể thực hiện được. Như trường hợp *au* là sự hòa nhập của *à* và *le*, *du* là sự hòa nhập của *de* và *le* trong tiếng Pháp, hay trường hợp số nhiều của *child* (trẻ em) và *children* (nhiều đứa trẻ) tiếng Anh. Các nhà ngôn ngữ học miêu tả Mĩ rất lúng túng trong những trường hợp tương tự và đưa ra những cách xử lí rất trái ngược với nhau⁽¹⁾.

(1) Xem thêm Đỗ Hữu Châu. *Các bình diện của từ và từ tiếng Việt*, Nxb KHXH, H, 1986. tr. 53-68.

3.3. Việc phân chia kết cấu thành các hợp tố trực tiếp không phải bao giờ cũng dễ dàng. Có những kết cấu có thể cắt thành hai cách khác nhau ; như kết cấu *người sinh viên khỏe mạnh* có thể cắt *người // sinh viên khỏe mạnh* mà cũng có thể cắt *người sinh viên // khỏe mạnh*. Nên cắt như thế nào ? Cách cắt nào phù hợp nhất với hiện tượng ngôn ngữ đang xem xét ? Chủ nghĩa miêu tả Mĩ không đưa ra được những chuẩn tắc cho sự chia cắt hợp tố trực tiếp (nếu không dựa vào chức năng và ý nghĩa). Lại có những trường hợp mà việc cắt thành hợp tố trực tiếp một kết cấu lớn cho những kết cấu hoàn toàn không đồng tính với kết cấu toàn bộ. Ví dụ câu : *Chúng ta đứng đây nhé !* phải cắt ở bước đầu thành *Chúng ta đứng đây // nhé*. Nhưng *Chúng ta đứng đây* và *nhé* về mặt phân bố (và chức năng) không còn là phân bố (và chức năng) của cả câu nữa.

Hơn nữa, cũng không ít kết cấu không thể chia cắt thành hợp tố trực tiếp. Ví dụ *có đi không ?* là một kết cấu. Nhưng do những hợp tố trực tiếp nào hợp lại ?

3.4. Việc chia cắt thành hợp tố trực tiếp và phân bố cũng không thể giải thích được những trường hợp giống nhau về hình thức nhưng khác nghĩa và khác nhau về hình thức nhưng đồng nhất về nghĩa. Thuộc trường hợp thứ nhất là trường hợp mà ngôn ngữ học thế giới đã từ lâu gọi là thuộc cách đa nghĩa. Đó là trường hợp tương tự như trong tiếng Việt : *giấy mời giáo sư* có thể hiểu là *giấy mời* gửi cho *giáo sư* (giáo sư là người nhận) hoặc có thể hiểu là *giấy mời* do *giáo sư* viết (giáo sư là chủ thể sáng tạo).

Cũng như vậy, hai câu :

Tôi đập vỡ kính. (i) và

Cái búa đập vỡ cửa kính. (ii)

đồng nhất về cấu trúc hợp tổ trực tiếp nhưng (i) *tôi* là chủ thể chủ động, còn ở (ii), *cái búa* là phương tiện.

So sánh câu (i) với câu :

Cửa kính bị tôi đập vỡ. (iii)

rõ ràng là cấu trúc hợp tổ trực tiếp của chúng là khác nhau nhưng nếu người nghiên cứu đặt câu hỏi "nghĩa của chúng có giống nhau không" cho người khảo chứng, họ sẽ dễ dàng nhận được câu trả lời là có.

3.5. Cấu trúc hợp tổ trực tiếp sẽ làm biến mất những quan hệ thực có giữa các đơn vị trong kết cấu. Thứ nhất là trường hợp gọi là quan hệ gián cách :

Mặt trời mọc đỏ ối.

Theo hợp tổ trực tiếp, ta sẽ phải chia : *Mặt trời // mọc đỏ ối* nghĩa là *đỏ ối* chỉ quan hệ với *mọc*. Thực ra, quan hệ giữa *đỏ ối* với *mặt trời* mới là cơ bản.

Thứ hai là trường hợp tạm gọi là quan hệ ngược ; trong câu (i) theo hợp tổ trực tiếp, ta có *đập vỡ // cửa kính*, có nghĩa là *vỡ* có quan hệ với *đập*, thực ra *vỡ* còn quan hệ với *cửa kính* (cửa kính vỡ).

3.6. Cuối cùng là trường hợp chia cắt các kết cấu đẳng lập. Kết cấu : *người đàn ông và người đàn bà già*, theo hợp tổ trực tiếp, ta chỉ có một cách chia *người đàn ông // và người đàn bà già*. Nhưng, đối với các kết cấu đẳng lập, có phép "đặt thành thừa số chung", có nghĩa là *già* có thể là định ngữ của *đàn ông* nữa (người đàn ông già và người đàn bà già). Cấu trúc hợp tổ trực tiếp đã làm mất giá trị thứ hai của kết cấu này.

Những hạn chế nói trên, vốn bắt nguồn từ xuất phát điểm lí luận cơ sở : chỉ dựa trên quan hệ tuyến tính hình thức trên trục kết hợp.

110
2008-2009

gạt bỏ ý nghĩa và chức năng ra khỏi các căn cứ để miêu tả, phân loại các đơn vị, đã ngăn cản chủ nghĩa miêu tả Mĩ phát hiện và giải thích các hiện tượng nằm trong chiều sâu của ngôn ngữ. Nhiều nhà ngôn ngữ học trên thế giới, đặc biệt là ngay các nhà ngôn ngữ học Mĩ được đào tạo từ trường phái này ở các trường đại học Mĩ đã nhận thấy và phê phán những hạn chế nói trên. Ngữ pháp tạo sinh với tên tuổi của N. Chomsky ra đời trên cơ sở của sự phê phán đó.

Mặc dầu vậy, chủ nghĩa miêu tả Mĩ đã có những đóng góp cực kì quan trọng cho ngôn ngữ học chung. Trước hết nó đã nhấn mạnh vào yêu cầu về tính khách quan, về yêu cầu phải thủ tục hóa (thực nghiệm hóa, thao tác hóa) việc nghiên cứu ngôn ngữ. Tiếp đó, những khái niệm và những thuật ngữ của trường phái này mà chúng ta đã được biết đến ở trên đã được ngôn ngữ học thế giới chấp nhận, chúng là những khái niệm quan trọng hàng đầu của quan hệ tuyến tính. Những khái niệm này không phải là cái đích cuối cùng nhưng là những cái phải thực hiện ở bước đầu khi khảo sát một ngôn ngữ. Dựa trên những kết quả do việc vận dụng khái niệm như chu cảnh, phân bố... ở bước khảo sát đầu tiên, nhà ngôn ngữ học sẽ đi sâu giải thích, tìm ra các quan hệ đích thực giữa chúng.

CHƯƠNG II

NGŨ VỊ HỌC (GLOSSÉMATIQUE)

(TRƯỜNG PHÁI COPENHAGUE – ĐAN MẠCH)

Cùng hoạt động trong Câu lạc bộ ngôn ngữ học Đan Mạch là Hans J. Uldall, K. Togeby, Viggo Brondal và một số nhà ngôn ngữ học khác. Nhưng nói tới trường phái *ngữ vị học* là nói đến L. Hjelmslev, người khởi xướng và xây dựng cơ sở lí luận của trường phái này.

Thừa kế học thuyết của F. de Saussure L. Hjelmslev xây dựng học thuyết của mình trên cơ sở triệt để hóa một số luận điểm trong GTNNHDC.

Khác với chủ trương xây dựng một hệ thống kĩ thuật và thủ tục xử lí các khối liệu của các nhà ngôn ngữ học miêu tả, L. Hjelmslev trước hết quan tâm xây dựng một lí thuyết *phổ quát về ngôn ngữ*.

1. Cũng như F. de Saussure, Hjelmslev cho rằng ngôn ngữ học trước đó nghiên cứu ngôn ngữ *không vì ngôn ngữ* mà vì những mục đích khác ngoài ngôn ngữ : vì sử học, vì xã hội, vì vật lí, vì văn học,... Ngôn ngữ học hiện đại, theo ông, cũng như F. de Saussure đã kết luận GTNNHDC : "*đối tượng duy nhất và chân thực của ngôn ngữ học là ngôn ngữ, xét trong bản thân nó và vì bản thân nó*", phải xem ngôn ngữ là một thể thống nhất tự hoàn chỉnh, *một cấu trúc tự mình*. Một lí thuyết ngôn ngữ học chân chính phải tìm ra một *hàng thể* độc lập với mọi sự thể hiện cụ thể của ngôn ngữ,

độc lập với mọi nhân tố ngoài ngôn ngữ như tâm lí, xã hội... Nói một cách khác, ngôn ngữ học phải hướng tới sự xác lập những đặc trưng chung cho tất cả các ngôn ngữ của loài người, bất kể là ngôn ngữ nào, phải tìm ra những cái gì đó tạo nên sự nhất thể của ngôn ngữ đằng sau những sự thể hiện cụ thể của nó.

2. Luận điểm cho rằng bất cứ *quá trình* nào (thí dụ sự nói năng và các lời nói, sản phẩm của sự nói năng, là một quá trình) cũng tương ứng với một *hệ thống*, nhờ hệ thống đó mà quá trình mới có thể được phân tích, miêu tả dựa vào một số lượng có hạn các tiên đề cho trước, được L. Hjelmslev cho là các giá trị phổ quát. Tất cả các quá trình là sự kết hợp của một *số lượng có hạn các yếu tố*, những yếu tố này có thể xuất hiện trong những kết hợp khác nhau. Cần phải tìm ra các yếu tố đó, phân loại chúng và xác lập một cách triệt để các khả năng kết hợp chúng.

3. Ý định của L. Hjelmslev là xây dựng một *phương pháp chính xác* nghiên cứu ngôn ngữ. Phương pháp đó một khi có hiệu quả đối với việc nghiên cứu ngôn ngữ sẽ vượt ra ngoài phạm vi ngôn ngữ học, đi vào phương pháp luận nghiên cứu khoa học nói chung.

Một phương pháp như vậy, theo L. Hjelmslev phải đạt ba tiêu chuẩn : a) *không mâu thuẫn nội tại* (còn gọi là nhất quán) ; b) *thấu triệt* và c) *đơn giản*. Không mâu thuẫn nội tại có nghĩa là các tiên đề không mâu thuẫn với nhau, tiên đề và hệ quả không trái ngược nhau, kết quả nghiên cứu do phương pháp đem lại không phủ định lẫn nhau. Thấu triệt có nghĩa là phải bao quát được tất cả các phương diện, các yếu tố cần khảo sát của đối tượng. So sánh hai phương pháp, phương pháp nào có thể vận dụng để xử lí nhiều phương diện, nhiều yếu tố của đối tượng nghiên cứu hơn thì phương pháp đó thấu triệt hơn. Đơn giản có nghĩa sử dụng một hệ tiên đề đơn giản. So sánh hai phương pháp, phương pháp nào sử dụng hệ

tiên đề và thủ pháp ít hơn thì đơn giản hơn. Nếu hai phương pháp đều đem lại kết quả nghiên cứu như nhau, phương pháp nào đơn giản hơn thì sẽ ưu việt hơn. Tiêu chuẩn thấu triệt lệ thuộc vào tiêu chuẩn nhất quán, tiêu chuẩn đơn giản lệ thuộc vào tiêu chuẩn thấu triệt. Nếu phương pháp nào đạt ba tiêu chuẩn nói trên là phương pháp có tính chất *kinh nghiệm* (empirique)⁽¹⁾.

4. L. Hjelmslev chỉ ra rằng phương pháp của ngôn ngữ học truyền thống là phương pháp *quy nạp* đi từ cái riêng lẻ đến cái chung, khái quát, thí dụ đi từ các âm riêng lẻ, từ các ý nghĩa riêng lẻ đến các loại âm, loại ý nghĩa. Việc miêu tả đi từ các phân đoạn đến loại chứ không ngược lại. Đó là phương pháp *tổng hợp, khái quát hóa*, chứ không phải là phương pháp *phân tích, loại biệt hóa*. Phương pháp quy nạp phải xuất phát từ các tư liệu quan sát được, thu thập được (các khối liệu theo chủ nghĩa miêu tả). Vì chúng ta không thể thu thập được tất cả các tư liệu nên trong thực tế nghiên cứu, bao giờ khối liệu cũng *có hạn*. Bởi vậy, phương pháp quy nạp bị hạn chế trong phạm vi tư liệu quan sát được, nó không thể bảo đảm rằng những kết luận mà nó đạt được sẽ còn đúng với những tư liệu sẽ thu thập được sau này. Hơn nữa, nó cũng sẽ không tiên đoán được những điều chưa xảy ra, chưa có (tức chưa nằm trong tư liệu) nhưng có thể sẽ có, sẽ xảy ra. Bởi vậy phương pháp nghiên cứu phải là *diễn dịch* chứ không phải là quy nạp.

Phương pháp diễn dịch xây dựng một hệ tiên đề, định ra một số khái niệm và thủ pháp suy ra từ hệ tiên đề đó để nghiên cứu. Vận dụng vào một khối liệu ngôn ngữ thu thập được, bất kể khối liệu ấy thuộc ngôn ngữ nào, phương pháp diễn dịch chẳng những có thể miêu

(1) Thuật ngữ *kinh nghiệm* trong cách hiểu của L. Hjelmslev không giống như cách hiểu thông thường.

11
100
81
3.7.79.02

tả được khối liệu đó, tìm ra được hệ thống, tức cái ngôn ngữ đằng sau từng khối liệu một mà còn có thể *tính toán* được những văn bản chưa có nhưng có thể có của ngôn ngữ đó. Hơn thế nữa, theo L. Hjelmslev, phương pháp diễn dịch còn có thể dự đoán được tất cả các ngôn ngữ, bất kể là cái ngôn ngữ dự đoán được đó đã tồn tại hay chưa tồn tại. Một phương pháp như vậy có tính phổ quát, không lệ thuộc vào bất cứ ngôn ngữ nào, cũng không kiểm chứng được, chỉ có thể kiểm chứng theo tiêu chuẩn nhất quán, thấu triệt mà thôi.

Một phương pháp như vậy được L. Hjelmslev cho là có *tính phân tích, loại biệt hóa*, đi từ toàn bộ đến bộ phận, đến phân đoạn, yếu tố. Lí thuyết ngôn ngữ như vậy, theo ông giống như các phép tính của toán học, có thể tính toán được tất cả các khả năng có thể có trong phạm vi của mình.

Trong công trình *Phạm trừ cách ngữ pháp*⁽¹⁾ L. Hjelmslev đã đưa ra một cái mẫu nghiên cứu theo phương pháp này. Ý nghĩa các cách ngữ pháp bất kể ở ngôn ngữ nào theo ông là do sự kết hợp của ba dấu hiệu 1) hướng ; 2) sự tiếp xúc ; 3) tính chủ thể. Mỗi dấu hiệu đó lại có thể có sáu ý nghĩa (ví dụ : hướng chia thành : gần lại, xa ra, vị trí v.v...). Các dấu hiệu độc lập với nhau, do đó tất cả có $6.6.6 = 216$ khả năng kết hợp ý nghĩa thuộc phạm trừ cách. Và như vậy, số lượng các cách trong các ngôn ngữ nhiều nhất là 216 và ít nhất là 2. Hệ thống cách trong các ngôn ngữ nằm trong khoảng từ 2 đến 216. Vận dụng vào tiếng Anh, tác giả thấy có 4 cách : chủ cách, thuộc cách (sinh cách, cách sở hữu), tặng cách, cách cập vật. Ví dụ *the boy sent his mother a letter* (đứa trẻ gửi cho mẹ nó một lá

(1) L. Hjelmslev. *Phạm trừ cách Aarhus*, 1936.

3000
15
10
5
0
10
15
20
25
30
35
40
45
50
55
60
65
70
75
80
85
90
95
100

(thư) : *the boy* (đứa trẻ) : chủ cách, *his mother* (mẹ nó) : thuộc cách, *sent his mother* : (gửi cho mẹ) : tặng cách, *sent a letter* (gửi một bức thư) : cách cập vật.

5. Đối với ngôn ngữ học, phương pháp như vậy là *phương pháp cấu trúc luận* mà F.de Saussure đã khởi xướng. L. Hjelmslev định nghĩa : "*cấu trúc là mạng những quan hệ hay mạng những hàm số*"⁽¹⁾ cho nên nhiệm vụ của ngôn ngữ học cấu trúc luận là nghiên cứu các ngữ hàm - các hàm số trong ngôn ngữ - (cũng tức là các quan hệ) và các kiểu loại của chúng. Ngôn ngữ học phải phát hiện ra các kiểu loại ngữ hàm (quan hệ) cần và đủ để miêu tả bất cứ hệ thống tín hiệu học nào, bất cứ ngôn ngữ nào một cách đơn giản nhất và đầy đủ nhất (thấu triệt nhất). L. Hjelmslev đã phát hiện ra ba loại ngữ hàm (ba loại quan hệ) chung nhất, đó là :

a) *Quan hệ quy định hai chiều hay lệ thuộc lẫn nhau.* Quan hệ này xuất hiện giữa hai yếu tố A và B khi có A nhất thiết phải có B và ngược lại. Quan hệ này xuất hiện cả trong hệ thống đọc như giữa phụ âm và nguyên âm, giữa danh từ và động từ, cả trên trục tuyến tính, như giữa chủ ngữ và vị ngữ, giữa hình vị số và hình vị cách trong tiếng Nga.

b) *Quan hệ lệ thuộc một chiều hay quan hệ quy định.* Đây là quan hệ giữa A và B khi có B nhất thiết phải có A nhưng ngược lại thì không đúng, có A không nhất thiết phải có B. Chúng ta nói B quy định (xác định) A. Ở hệ thống đọc, đó là quan hệ giữa ví dụ giữa cách trực tiếp và cách gián tiếp. Trong các ngôn ngữ đã có tặng cách (cách gián tiếp) nhất thiết phải có chủ cách (cách trực tiếp). Nhưng có cách trực tiếp không nhất thiết phải có cách

(1) Hjelmslev. *Khái niệm chi phối Acta linguistica*, tập 1, 1939.

259.218

gián tiếp như trong tiếng Việt chẳng hạn. Ở trục ngang – tức trong văn bản, trong quá trình – đó là quan hệ giữa phụ âm và nguyên âm trong âm tiết – trong âm tiết, đã có phụ âm thì nhất thiết phải có nguyên âm nhưng, một âm tiết có thể chỉ do một nguyên âm tạo nên, không cần có phụ âm. Quan hệ giữa từ quan hệ *cho* sau động từ với bổ ngữ tiếp nhận trong tiếng Việt cũng là quan hệ này. Sau *cho* nhất thiết phải là bổ ngữ tiếp nhận : *đưa cho bạn quyển sách* (*bạn* là bổ ngữ tiếp nhận), nhưng bổ ngữ tiếp nhận không nhất thiết phải có *cho*, *đưa bạn quyển sách* (*bạn* vẫn là bổ ngữ tiếp nhận mặc dầu không có *cho* ở trước). Đó cũng là quan hệ giữa danh từ trung tâm với định ngữ trong cụm danh từ. Định ngữ xác định (đòi hỏi) danh từ trung tâm chứ không ngược lại.

c) *Quan hệ lệ thuộc tự do*, còn gọi là *quan hệ liên hợp*. Đó là quan hệ giữa A và B, khi sự có mặt của A không nhất thiết đòi hỏi sự có mặt của B và ngược lại (A và B có thể cùng xuất hiện). Trong hệ thống dọc, đó là quan hệ ví dụ giữa các phụ âm hay giữa các nguyên âm với nhau. Ví dụ giữa phụ âm /t/ với phụ âm /d/. Tiếng Việt có cả /t/, cả /d/ nhưng trong tiếng Hán chỉ có /t/ mà không có /d/. Đó cũng là quan hệ giữa các cách gián tiếp : tiếng Nga có 5 cách gián tiếp nhưng có ngôn ngữ chỉ có thuộc cách mà không có cách công cụ, chẳng hạn như tiếng Anh. Ngược lại có thể một ngôn ngữ khác chỉ có cách công cụ mà không có thuộc cách. Trên trục ngang, đây là quan hệ thường gặp giữa những thành phần được gọi là *đẳng lập* : *anh ấy mua cặp, áo và giày*. *Cặp, áo, giày* có quan hệ lệ thuộc tự do vì trong câu có thể dùng từ này, không cần từ kia : *anh ấy mua cặp* ; *anh ấy mua giày* v.v... Đó cũng là quan hệ giữa các thành phần phụ của câu với nhau : trong một câu, có thể có cả định ngữ, bổ ngữ trực tiếp, bổ ngữ tiếp nhận, bổ ngữ phương tiện v.v... Nhưng có khi chỉ có thành phần này mà không có thành phần kia.

337
198
198

Ngoài ba quan hệ trên, L. Hjelmslev còn nói đến quan hệ *giao hoán* (commutation), *luân hoán* (permutation) và *thay thế* (substitution). L. Hjelmslev gọi các yếu tố trong một hệ dọc là phần tử (member) của hệ dọc và các yếu tố trong một chuỗi ngang (quá trình, văn bản) là *bộ phận*. Ví dụ *anh, chị, em...* là các phần tử trong hệ dọc chỉ người trong gia đình. Còn /a/, /nh/ là các bộ phận trong chuỗi ngang (văn bản), *anh* (hoặc *anh, của, nó* là ba bộ phận trong văn bản *anh của nó*).

Giao hoán là quan hệ giữa hai phần tử khi thay cái biểu hiện của phần tử này cho cái biểu hiện của phần tử kia thì kéo theo sự thay đổi về cái được biểu hiện, hoặc khi thay cái được biểu hiện này cho cái được biểu hiện kia thì kéo theo sự thay đổi về cái biểu hiện : *anh, chị*. Thí dụ : thay thế cái được biểu hiện : "nam, sinh trước" cho "nữ, sinh trước", ta có *anh* và *chị*. Vậy hai từ "*anh, chị*" tiếng Việt *giao hoán* với nhau.

Thay thế là quan hệ giữa hai phần tử mà khi thay cái biểu hiện không làm thay đổi cái được biểu hiện hoặc thay cái được biểu hiện, không làm thay đổi cái biểu hiện. Thí dụ trong tiếng Việt thay cái được biểu hiện : /sinh sau/, /nam/ cho : /sinh sau/, /nữ/ ta vẫn có *em* : *em tôi đã có vợ* (*em* là *nam*), *em tôi đã có chồng* (*em* là *nữ*). Như vậy /sinh sau/, /nam/ ; /sinh sau/, /nữ/ thay thế nhau trong tiếng Việt.

Luân hoán là sự chuyển đổi vị trí trên trục ngang. Hai bộ phận có quan hệ luân hoán khi chuyển đổi vị trí trên trục ngang kéo theo sự thay đổi về nghĩa và ngược lại, khi thay đổi về nghĩa kéo theo sự thay đổi trên trục ngang. Phụ âm *n* và *m* trong âm tiết *nam* luân hoán với nhau (so sánh tiếng Việt : *nam* và *man*). Cũng như vậy, *anh, của, nó* luân hoán với nhau trong văn bản *anh của nó* (so sánh : *của anh nó*).

320. B32. B.
0. 1. 2. 3. 4. 5. 6. 7. 8. 9.
Giao hoán, luân hoán nói chung đều là quan hệ *hoán* (mutation).

Theo L. Hjelmslev, quan hệ hoán cho ta các *hằng thể*, còn quan hệ thay thế cho ta các *biến thể*. Hằng thể là đối tượng nghiên cứu của ngôn ngữ học. Quan hệ trong cấu trúc ngôn ngữ là quan hệ giữa các hằng thể. Đáng chú ý là giao hoán, luân hoán, thay thế không chỉ là quan hệ mà còn là các thao tác nghiên cứu như chúng ta sẽ thấy dưới đây.

6. F. Saussure khi chủ trương "*ngôn ngữ là một hình thức, không phải là một chất liệu (thể chất)*" đã tách ra hai mặt đối lập : hình thức và thể chất. L. Hjelmslev còn triệt để hơn, tách ra không chỉ 2 mà là 3 mặt : vật liệu / thể chất / hình thức. Tạm lấy một ví dụ ngoài ngôn ngữ để minh họa sự phân chia này : trong điêu khắc, vật liệu là đất sét, thạch cao, đá, đồng, bạc, vàng, gang v.v... Nhà điêu khắc dùng một trong những vật liệu đó để đắp nên một pho tượng. Quan sát một pho tượng (mà ta tạm xem là một hệ thống) bằng thạch cao, pho tượng đó được xây dựng từ vật liệu thạch cao nhưng không phải là thạch cao chưa định hình mà là thạch cao đã mang hình thức. *Vật liệu mang hình thức trong một hệ thống trở thành thể chất.*

Theo L. Hjelmslev, cả vật liệu, cả thể chất đều không phải là đối tượng chân chính của phương pháp cấu trúc luận. Ở pho tượng, quan trọng là quan hệ giữa các bộ phận tạo nên nó, ví dụ tỉ lệ giữa cái đầu với thân, giữa mắt với mũi, miệng... Giả định chúng ta lập được một bản thống kê thật đầy đủ, chính xác các tỉ lệ nói trên. Với bản thống kê đó, chúng ta có thể tái hiện được pho tượng thạch cao đó trên vật liệu đồng, sắt, vàng, đá, gỗ v.v... Chúng ta vẫn có cùng một pho tượng mặc dầu vật liệu khác nhau, thể chất khác nhau. Phát hiện ra mạng các tỉ lệ đó là nhiệm vụ của phương pháp cấu trúc luận trong nghiên cứu điêu khắc. Và điều quan trọng đối với

1970.28.
5/14.088
1260.288.2

pho tượng (tạm xem là một hệ thống) là cái mạng những tỉ lệ đó. Vật liệu, thể chất của pho tượng vô can đối với mạng tỉ lệ của pho tượng.

Cũng như vậy, mỗi ngôn ngữ (như tiếng Việt chẳng hạn) rút từ vật liệu các âm thanh mà con người có thể phát âm được những âm cụ thể để tạo nên các âm của mình. Ví dụ, tiếng Việt đã sử dụng các âm /t/, /d/ v.v... (còn tiếng Hán chỉ sử dụng có âm /t/). Mỗi âm đó đều có đặc tính vật chất (như có tính phụ âm, tắc, lưỡi – răng, vô thanh / hữu thanh) và nằm trong quan hệ với các âm khác. Những đặc tính vật chất đã quan hệ hóa trong từng hệ thống ngôn ngữ là thể chất của các đơn vị ngữ âm. Và cũng như trường hợp pho tượng, quan trọng đối với ngôn ngữ học không phải là vật liệu, không phải là thể chất của các âm mà là mạng những quan hệ giữa âm này với âm kia trong ngôn ngữ. L. Hjelmslev đã triệt để hóa thêm một bước luận điểm về tính độc lập của hệ thống (cấu trúc, mạng quan hệ, mạng các hàm) đối với thể chất của hệ thống.

Mạng những tỉ lệ trong pho tượng đã hình thức hóa vật liệu, đã mang lại cho vật liệu một *hình thức* nhất định. Và, pho tượng xét theo quan điểm nói trên trước hết là một hình thức, không phải là vật liệu, thể chất tạo nên nó. Cũng như vậy, mạng quan hệ giữa các âm cụ thể là *hình thức* của cấu trúc (hệ thống) ngữ âm của một ngôn ngữ. Trong ba mặt vật liệu, thể chất (chất liệu) hình thức thì vật liệu hoàn toàn nằm ngoài ngôn ngữ. Chỉ có thể chất và hình thức mới thực sự thuộc về ngôn ngữ. Bởi vậy khi nói về ngôn ngữ, chỉ cần nói đến sự đối lập thể chất và hình thức là đủ.

7. L. Hjelmslev cũng tiếp nhận luận điểm về bản chất tín hiệu của ngôn ngữ, luận điểm cho rằng tín hiệu ngôn ngữ có hai mặt : cái biểu hiện và cái được biểu hiện và hai mặt này quy định lẫn nhau của F. De Saussure. Nhưng H.L. Hjelmslev còn đi xa hơn,

trong khi GTNNHĐC chỉ mới nêu ra hai mặt đối lập : cái biểu hiện và cái được biểu hiện thì ông tách ra bốn mặt : *hình thức của cái biểu hiện / thể chất của cái biểu hiện ; hình thức của cái được biểu hiện / thể chất của cái được biểu hiện*. Ta có sơ đồ so sánh sau đây :

<i>F.de Saussure</i>	<i>L. Hjelmslev</i>
Cái biểu hiện	{ hình thức của cái biểu hiện thể chất của cái biểu hiện
Cái được biểu hiện	{ hình thức của cái được biểu hiện thể chất của cái được biểu hiện

Nếu dùng lối nói thông thường, gọi cái biểu hiện là hình thức và cái được biểu hiện là nội dung thì theo L. Hjelmslev có hình thức của hình thức, thể chất của hình thức và hình thức của nội dung, thể chất của nội dung.

Như đã biết, L. Hjelmslev cho rằng hình thức của hình thức và hình thức của nội dung mới quyết định cấu trúc ngôn ngữ, mới là đối tượng thực sự của ngôn ngữ học cấu trúc luận. Bằng quan hệ (thao tác) giao hoán giữa cái biểu hiện và cái được biểu hiện có thể phát hiện ra các hằng thể của hình thức (xem ở dưới). Hằng thể của cái biểu hiện được L. Hjelmslev gọi là *xê-nem*, hằng thể của cái được biểu hiện (nội dung) được gọi là *plê-rem*. Nhiệm vụ của các ngành ngôn ngữ học được L. Hjelmslev quy định như sau : ngữ âm học nghiên cứu về thể chất của cái biểu hiện, ngữ nghĩa học nghiên cứu về thể chất của cái được biểu hiện (của nội dung) còn *ngữ vị học* (tức học thuyết mà ông xây dựng nên) nghiên cứu về các *xê-nem* và các *plê-rem*.

204.288.1

8. Một đóng góp quan trọng nữa của L. Hjelmslev là lí luận về các *ngữ hình* (figures). Ngữ hình là các yếu tố nhỏ nhất của hình thức : có ngữ hình của hình thức của hình thức (hình thức của cái biểu hiện), có ngữ hình của hình thức của nội dung (của cái được biểu hiện).

Như đã nói, phương pháp cấu trúc là phương pháp đi từ toàn bộ đến các yếu tố, các phân đoạn. H.L. Hjelmslev cho rằng người nghiên cứu phải xuất phát từ các văn bản (hiểu theo nghĩa thông thường), dùng các quan hệ đã biết ở trên để tách ra các đơn vị. Từ văn bản đến các phần, từ phần đến các chương, từ các chương đến các mục, từ mục đến các câu, từ câu đến từ v.v... cứ như vậy cho đến khi ta gặp các tín hiệu tức các đơn vị nhỏ nhất có hai mặt : cái biểu hiện và cái được biểu hiện.

Nhưng tín hiệu chưa phải có yếu tố nhỏ nhất của ngôn ngữ. Giữa hai mặt của tín hiệu có quan hệ nhất định. Nếu dùng quan hệ giao hoán, thay cái biểu hiện của tín hiệu này cho tín hiệu kia, nếu kéo theo sự thay đổi về cái được biểu hiện, tức thay đổi về nội dung thì chúng ta phát hiện được các ngữ hình của cái biểu hiện. Ví dụ, thay thế âm *tan*, bằng *man* sẽ có sự khác nhau về ý nghĩa (*tan* : phân chia thành những phần tử nhỏ trong một môi trường nhất định ; *man* : đối trá...), ta sẽ tách được hai ngữ hình của hình thức /t/ và /m/. Tiếp tục như vậy, ta sẽ được các ngữ hình của hình thức khác như /i/, /u/, /o/ v.v... Đối với ngữ hình của cái biểu hiện, chưa có gì mới trong quan niệm của L. Hjelmslev : chúng cũng là các âm vị theo quan niệm của các nhà ngôn ngữ học khác. Đáng chú ý là quan niệm về ngữ hình của nội dung.

Cũng bằng thao tác giao hoán, ta thay cái được biểu hiện này bằng cái được biểu hiện kia, nếu có sự thay đổi về nội dung thì ta

phát hiện được các ngữ hình của nội dung. Ví dụ thay nội dung (người trong gia đình cùng bố mẹ) (sinh trước) (nam) cho (người trong gia đình cùng bố mẹ) (sinh sau) (nam) thì ta có sự thay đổi về cái biểu hiện *em* cho *anh*. Nếu thay (người trong gia đình cùng bố mẹ) (sinh trước) (nữ) thì ta có cái biểu hiện *chị*. Vậy (sinh trước), (sinh sau), (nam), (nữ) là các ngữ hình của nội dung. Các ngữ hình nội dung (nam), (nữ), (trước), (sau)... còn có thể tìm được cũng bằng thao tác giao hoán trong các từ *chú, cô, dì, cậu, bác, ông, bà...* ở từ *cậu* (trong phương ngữ Bắc Trung bộ) ngữ hình (nam), (nữ) có quan hệ thay thế bởi vì hai nội dung (anh của mẹ) (nam) và (em của mẹ) (nam) cùng được gọi là *cậu*. Cũng như vậy, ngữ hình (nam), (nữ) có quan hệ thay thế trong từ *bác* : các nội dung (anh của bố) và (chị của bố) cũng được gọi là *bác* (phương ngữ Bắc Bộ).

Ngữ hình là các yếu tố *nhỏ nhất* và *một mặt* : ngữ hình của hình thức cái biểu hiện không có nội dung và ngữ hình của hình thức của nội dung không gắn với cái biểu hiện. Đó là các xê-nem (ngữ hình của hình thức cái biểu hiện) và plê-rem (ngữ hình của hình thức của nội dung). Đó cũng là các hằng thể. Ngôn ngữ học cấu trúc theo L.Hjelmslev nghiên cứu các ngữ hình và quan hệ của chúng.

*

* *

Phương pháp cấu trúc luận hiểu theo L. Hjelmslev như trình bày ở trên không chỉ có hiệu lực nghiên cứu ngôn ngữ mà còn có tính phổ quát, có hiệu lực đối với việc nghiên cứu mọi hệ thống tín hiệu nói chung. Đó là một thứ đại số học về ngôn ngữ và về tín hiệu. Bởi vậy, để phân biệt lí thuyết của mình với các lí thuyết cấu trúc khác, L.Hjelmslev đặt tên cho nó là *ngữ vị học* – glossématique (dựa vào từ Hi Lạp *glossa* có nghĩa là ngôn ngữ hay đơn vị ý nghĩa).

Ngữ vị học bị phê phán mạnh mẽ do tính chất quá trừu tượng và quá thiên về lí thuyết của nó. Trong thực tế cũng rất hiếm những công trình nghiên cứu cụ thể về ngôn ngữ vận dụng lí thuyết và hệ khái niệm mà L.Hjelmslev đã dựng nên. Mặt khác các thuật ngữ được giới thiệu trên đây do quá xa lạ với ngôn ngữ học cho nên hầu như không được sử dụng.

Bởi vì lí thuyết của Hjelmslev dựa vào và phát triển những luận điểm chủ yếu trong học thuyết của F.de Saussure cho nên những hạn chế trong học thuyết của F.de Saussure cũng là những hạn chế của học thuyết này. Tuy nhiên, đối với một ngành khoa học như ngôn ngữ học, quan trọng không phải chỉ là những nghiên cứu cụ thể mà còn phải là sự quan tâm xây dựng nên phương pháp luận cho nó. Về mặt này, công lao của Hjelmslev là đã lưu ý các nhà ngôn ngữ học đến việc xây dựng lí thuyết chung. Những tiêu chuẩn đánh giá một lí thuyết (nhất quán, thấu triệt, đơn giản), phương pháp diễn dịch ; quan niệm cho rằng : *"ngôn ngữ phải được cấu tạo sao cho với một nhóm (một số lượng có hạn) các ngữ hình (các yếu tố nhỏ nhất của cấu trúc) có thể bằng cách kết hợp với nhau, tạo ra hàng binh đoàn những tín hiệu. Nếu ngôn ngữ không được cấu tạo như vậy thì nó không thể thực hiện được cái chức năng làm công cụ giao tiếp của nó"*, những quan hệ lệ thuộc chung nhất và nhiều tư tưởng khác nữa là những đóng góp quan trọng của L. Hjelmslev vào ngôn ngữ học lí thuyết thế giới, được nhiều nhà ngôn ngữ học nổi tiếng khác phát triển. Đặc biệt, lí thuyết và quan niệm về các ngữ hình của hình thức, của nội dung sẽ mở đường cho phương pháp phân tích nghĩa thành các thành tố ngữ nghĩa (nghĩa vị, nhân tử ngữ nghĩa, nét nghĩa). L.Hjelmslev là người khởi xướng ra việc vận dụng phương pháp hệ thống vào việc nghiên cứu ngữ nghĩa; một lĩnh vực mà các nhà ngôn ngữ học mãi cho đến những năm 1960 thường lảng tránh vì tính chất bất định, thiếu đường ranh giới rõ ràng của nó.

CHƯƠNG III

CẤU TRÚC - CHỨC NĂNG LUẬN (NGÔN NGỮ HỌC CHỨC NĂNG) (CÂU LẠC BỘ NGÔN NGỮ HỌC PRAHA)

I - CÂU LẠC BỘ NGÔN NGỮ HỌC PRAHA

Năm 1926 Câu lạc bộ ngôn ngữ học Praha được thành lập ở Tiệp Khắc (nay là nước Cộng hòa Séc) ; do sáng kiến của nhà ngôn ngữ học V. Mathesius, tập hợp nhiều nhà nghiên cứu ngôn ngữ và ngữ văn học Slavơ và Giécman như B.Havranék, J.Mukarovski, J. Vachek, B. Trnka, L. Novak, V.Skaliska, K. Horalek... Tham gia vào câu lạc bộ còn có N.S Trubetskoy, R. Jakobson và S.O Karsevski. Câu lạc bộ này hoạt động mạnh mẽ từ 1926 đến 1940. Sau 1940 do ảnh hưởng của chiến tranh và sự biến động về mặt chính trị trong nước, nó hoạt động rời rạc dần và chấm dứt về mặt tổ chức vào năm 1953.

Như chúng ta đã biết, F. de Saussure đã tách ra một cách đúng đắn những cặp đối lập cơ bản trong ngôn ngữ và đã tuyệt đối hóa sự đối lập đó. Nếu như chủ nghĩa miêu tả, trường phái ngữ vị học xây dựng học thuyết của mình trên cơ sở sự tuyệt đối hóa đó, đặc biệt trên những kết luận về những mặt tiêu cực của hệ thống ngôn ngữ thì trường phái Praha lại không phủ định những mặt tích cực trong những cặp đối lập mà F. de Saussure đã phát hiện, cố gắng tìm ra tính tổng nhất giữa các mặt tiêu cực và tích cực.

Trong GTNNHĐC F. de Saussure không quên chức năng xã hội – chức năng giao tiếp – của ngôn ngữ nhưng ông không đưa ra từ chức năng này những hệ quả về phương pháp luận. Các nhà ngôn ngữ học Praha một mặt tiếp nhận luận điểm về tính hệ thống của ngôn ngữ, mặt khác nhấn mạnh chức năng giao tiếp của hệ thống và xây dựng học thuyết của mình trên mối quan hệ hệ thống – chức năng. Vì vậy trường phái ngôn ngữ học Praha được gọi là trường phái cấu trúc – chức năng luận (gọi tắt là trường phái ngôn ngữ học chức năng). Có thể xem trường phái này như là đối trọng của hai trường phái được giới thiệu ở trên : nếu như chủ nghĩa miêu tả đi tìm "những quy định về miêu tả", ngữ vị học xây dựng lí thuyết tín hiệu học chung thì ngôn ngữ học chức năng luận hướng tới một lí thuyết về các hiện tượng và quá trình thực có của các ngôn ngữ tự nhiên.

Trường phái cấu trúc – chức năng luận không có những lí thuyết gia viết những tác phẩm xây dựng hệ thống quan điểm, hệ thống khái niệm công cụ và hệ thống thủ pháp tương đối trọn vẹn như L. Bloomfield đối với chủ nghĩa miêu tả, như L. Hjelmslev của ngữ vị học. Năm 1929 công trình *Những luận điểm của câu lạc bộ ngôn ngữ Praha*⁽¹⁾ (viết tắt: NLĐ) được công bố tại đại hội quốc tế lần thứ nhất các nhà nghiên cứu tiếng Slavơ, một mặt ghi nhận những nét chung nhất trong phương hướng nghiên cứu của các tác phẩm đã xuất bản trước năm đó, mặt khác là bản tuyên bố chương trình nghiên cứu của Câu lạc bộ Praha.

(1) (*Những luận điểm của câu lạc bộ ngôn ngữ học Praha*) trong "Lịch sử ngôn ngữ học thế kỉ XIX và XX qua các lược khảo và trích đoạn", tập II.

Những quan điểm chính trong NLD như sau :

1. Là sản phẩm của hoạt động của con người, ngôn ngữ hướng tới một mục đích nhất định. Rõ ràng nhất, thường gặp nhất là mục đích diễn đạt. Bởi vậy phải nghiên cứu ngôn ngữ *theo quan điểm chức năng*. Theo quan điểm này thì *ngôn ngữ là hệ thống những phương tiện diễn đạt phục vụ cho mục đích nhất định nào đó*. Không một hiện tượng ngôn ngữ nào có thể được lí giải mà không tính đến cái hệ thống mà nó nằm trong đó.

Quan điểm này có tính chất tiền đề phương pháp luận nhằm thống nhất hai mặt đối lập hệ thống và chức năng của hệ thống. Chúng ta đã thấy chủ nghĩa miêu tả và ngữ vị học đã bỏ qua mặt chức năng như thế nào.

2. Theo quan điểm hệ thống – chức năng, NLD không tán thành sự cực đoan hóa, sự đối lập giữa hai mặt đồng đại và lịch đại trong ngôn ngữ, chủ trương phải thống nhất đồng đại và lịch đại. Nếu theo ngôn ngữ học đồng đại, các yếu tố của hệ thống ngôn ngữ phải được xem xét về mặt chức năng thì bất cứ sự biến đổi nào trong ngôn ngữ (lịch đại) cũng không thể tách khỏi hệ thống mà những biến đổi này tác động tới. Ngôn ngữ học lịch đại không thể bỏ qua các khái niệm hệ thống và chức năng và ngôn ngữ học đồng đại không thể bỏ qua hoàn toàn khái niệm tiến triển.

3. Theo NLD, nghiên cứu hệ thống ngôn ngữ có những nhiệm vụ như sau :

3.1. *Nhiệm vụ nghiên cứu có liên quan tới* phương diện âm thanh của ngôn ngữ. Trong nhiệm vụ này cần phân biệt âm thanh như là những hiện tượng vật lí và như là các yếu tố *của hệ thống ngôn ngữ*. NLD không gạt bỏ những đặc điểm thuộc thể chất của âm thanh như ngữ vị học, trái lại còn chủ trương phải coi trọng chúng, đặc biệt là những đặc điểm thanh học trong nghiên cứu. Song NLD

Đ. Đ. Đ.
T. N. N.
Đ. Đ. Đ.

cho rằng những đặc điểm thể chất tự chúng là thứ yếu. Chúng chỉ trở thành yếu tố của hệ thống ngôn ngữ khi chúng *thực hiện chức năng khu biệt ý nghĩa*. Các đặc tính thể chất không quan trọng bằng các quan hệ giữa chúng trong hệ thống.

Ở đây chúng ta lại gặp một sự cố gắng của các nhà ngôn ngữ học Praha hướng tới sự thống nhất hai mặt đối lập bị tuyệt đối hóa trong GTNNHDC và trong ngữ vị học ; thể chất – cấu trúc. Đáng lưu ý là quan niệm về chức năng của ngữ âm : đó là chức năng khu biệt ý nghĩa và quan niệm về sự cần thiết phải xem xét đặc điểm thể chất của ngữ âm trong việc thực hiện chức năng trên. Như vậy cũng có nghĩa là trường phái Praha không chỉ quan tâm tới mặt tiêu cực (mặt tương quan, quan hệ giữa đơn vị ngữ âm này với đơn vị ngữ âm kia) mà còn chú trọng đến mặt tích cực (những đặc tính thể chất tạo nên đơn vị ngữ âm) của các đơn vị ngữ âm.

Âm vị, theo NLD là *các yếu tố thanh học – vận động nhỏ nhất, có giá trị khu biệt ý nghĩa của ngôn ngữ*. Nghiên cứu hệ thống âm vị của một ngôn ngữ là lập được bản thống kê các âm vị và xác lập các quan hệ giữa chúng. Trong các quan hệ âm vị học, quan trọng là các *tương liên âm vị học*. Một tương liên âm vị học là một kiểu đối lập giữa một cặp hai âm vị dựa trên một tiêu chí nào đó. NLD dẫn làm ví dụ những tương liên như : nguyên âm có trọng âm / nguyên âm không trọng âm ; hữu thanh / vô thanh ; cứng / mềm ; dài / ngắn.

Nghiên cứu âm thanh của ngôn ngữ còn là nghiên cứu sự kết hợp thực có các âm vị trong một ngôn ngữ so sánh với những khả năng kết hợp có thể có của chúng.

Nghiên cứu âm thanh của một ngôn ngữ còn là nghiên cứu *hình âm vị học*. *Hình âm vị* (morphophonème) là một phát hiện rất quan trọng của trường phái Praha. Chúng là kết quả của việc sử dụng

ĐH
TĐB
1.000
3.268.608

những khu biệt âm vị học vào lĩnh vực hình vị học. Chúng ta sẽ trở lại với khái niệm này khi giới thiệu âm vị học của N.S Trubetskoy.

3.2. *Nhiệm vụ nghiên cứu từ và kết hợp từ.* NLD đề xuất lí thuyết về sự định danh của ngôn ngữ. Từ, theo quan điểm chức năng là *kết quả của hoạt động định danh của ngôn ngữ*. Cũng theo quan điểm chức năng, NLD khẳng định sự tồn tại độc lập hiển nhiên của từ mặc dầu đơn vị này thể hiện khác nhau trong các ngôn ngữ.

NLD cho rằng mỗi ngôn ngữ có một hệ thống định danh riêng và sử dụng nhiều hình thức định danh khác nhau như cấu tạo từ, cụm từ cố định. NLD cũng nói tới các kiểu loại khác nhau của các phương thức định danh đặc trưng cho từng ngôn ngữ và nói tới các hệ thống từ khác nhau trong từ vựng một ngôn ngữ. Nghiên cứu các mặt nói trên là nghiên cứu mặt hình thức của hoạt động định danh. Nghiên cứu mặt hình thức của hoạt động định danh chưa đủ để phát hiện ra các đặc trưng của từ vựng. Theo NLD, để hiểu đầy đủ từ vựng của một ngôn ngữ, còn phải nghiên cứu ý nghĩa, cả về mặt trí tuệ, lôgic, cả về mặt biểu cảm của nó.

3.3. *Nhiệm vụ nghiên cứu các phương thức tuyến tính*⁽¹⁾. Kết hợp từ, theo NLD là *kết quả của hoạt động tuyến tính của ngôn ngữ*. Hoạt động tuyến tính chủ yếu là hoạt động tạo vị ngữ. Bởi vậy, cú pháp học chức năng nghiên cứu trước hết là nghiên cứu các kiểu vị ngữ có tính đến chức năng và hình thái của chủ ngữ. NLD nói tới sự phân đoạn câu thành đề (thème) và thuyết (rhème) và cho rằng chức năng của chủ ngữ sẽ được làm sáng tỏ nhờ sự so sánh cấu trúc chủ ngữ / vị ngữ với cấu trúc đề / thuyết.

(1). Còn gọi là phương thức ngữ đoạn (syntagmatique).

198
198
198

3.4. Nhiệm vụ nghiên cứu các ngôn ngữ (được hiểu là các lớp ngôn ngữ trong lòng một ngôn ngữ) thực hiện các chức năng khác nhau và các hình thức thực hiện các chức năng đó. Đặc điểm của ngôn ngữ, nếu không xem xét theo quan điểm nói trên, theo NLD sẽ là những đặc điểm hoặc bị xuyên tạc, hoặc là sản phẩm của tưởng tượng. Khi nghiên cứu các chức năng của ngôn ngữ, NLD lưu ý :

3.4.1. Phân biệt *hoạt động ngôn ngữ bên trong* (tức hoạt động ngôn ngữ trong tư duy, chưa thể hiện ra ngoài) và *hoạt động diễn đạt bằng ngôn ngữ*. NLD cho rằng không nên chỉ thấy hoạt động bên ngoài mà còn phải quan tâm thích đáng đến những hiện tượng tiềm ẩn của các hiện tượng ngôn ngữ.

3.4.2. Phân biệt các dấu hiệu *phục vụ cho hoạt động trí tuệ* và *phục vụ cho hoạt động tình cảm* của ngôn ngữ. Hai loại dấu hiệu này hoặc đan chéo vào nhau, hoặc dấu hiệu loại này chế ngự, chiếm ưu thế đối với dấu hiệu loại kia.

3.4.3. Cả hoạt động trí tuệ, cả hoạt động tình cảm của ngôn ngữ khi được thực hiện đều có *tính chất xã hội* : Tuy nhiên hoạt động tình cảm của ngôn ngữ có thể được thực hiện không cần sự có mặt của người nghe (có nghĩa là được thực hiện để bộc lộ trạng thái nội tâm của chính người nói – ĐHC).

Trong chức năng xã hội, các hoạt động ngôn ngữ phân biệt với nhau tùy theo quan hệ của nó với hiện thực ngoài ngôn ngữ. Trong mỗi quan hệ này, cần phân biệt chức năng giao tiếp và chức năng thi học (chức năng nghệ thuật)⁽¹⁾.

(1) Tức là chức năng thi pháp (function poétique).

Mỗi hoạt động thực hiện chức năng của ngôn ngữ có hệ thống riêng của mình. Các hệ thống riêng phụ thuộc vào chức năng cần được quan tâm như nhau khi nghiên cứu.

3.4.4. Ngôn ngữ được thể hiện trong hình thức lời nói miệng, hình thức viết. Mặt khác lại cần phân biệt *cách thể hiện luân phiên có ngắt quãng* và *cách thể hiện đơn thoại liên tục* của hình thức lời nói miệng.

Lại cần chú ý nghiên cứu một cách hệ thống các *điều bộ, cử chỉ* đi kèm và bổ sung cho lời nói miệng của người nói trong quan hệ trực tiếp với người nghe.

Nhân tố quan trọng căn cứ vào đó để phân chia hoạt động ngôn ngữ là quan hệ qua lại giữa những người nói khi họ tiếp xúc với nhau bằng ngôn ngữ.

Như thế, nhờ quan điểm chức năng, các nhà ngôn ngữ học Praha đã thấy được tầm quan trọng của việc nghiên cứu hình thức hoạt động đối thoại của ngôn ngữ, một lĩnh vực mà chỉ mới gần đây ngôn ngữ học thế giới mới quan tâm thực sự (xem chương nói về *Ngữ dụng học* ở sau đây).

3.5. NLD đặt ra nhiệm vụ nghiên cứu *ngôn ngữ văn học* của mỗi ngôn ngữ. NLD phân biệt *ngôn ngữ toàn dân* với *ngôn ngữ văn học*. Đặc điểm của ngôn ngữ văn học thể hiện ở *chức năng* mà nó đảm nhiệm so với ngôn ngữ toàn dân : đó là chức năng hoàn thành những *nhiệm vụ cao cấp* mà xã hội đặt ra, như phục vụ hoạt động văn hóa và văn minh của xã hội (phục vụ các hoạt động khoa học, triết học, tôn giáo, hành chính, tư pháp, chính trị v.v...). Chính vì có chức năng như vậy cho nên ngôn ngữ văn học thường xuyên biến đổi và mở rộng từ vựng theo hướng *trí thức hóa*. Sự trí thức hóa còn cần thiết để đáp ứng nhu cầu phục vụ các thao tác tư duy phức tạp và biểu hiện ra ở xu hướng tăng dân sự kiểm chế đối với các

32.807
1.007

yếu tố cảm xúc. Cũng bởi vì yêu cầu đối với ngôn ngữ văn học ngày càng cao nên nó có *tính chất chuẩn mực*. Hình thức thể hiện đặc trưng cho ngôn ngữ văn học là hình thức viết. Mặt khác mỗi ngày nó càng *trở nên có ý thức* và giữ vai trò thống trị đối với ngôn ngữ toàn dân.

3.6. Một đóng góp rất có ý nghĩa nữa của NLD là đã đưa ngôn ngữ thi học (tức ngôn ngữ của nghệ thuật văn học, ngôn ngữ thi ca) vào trong những nhiệm vụ nghiên cứu của mình. NLD đã nhận xét rất đúng đắn rằng ngôn ngữ thi học chưa được ngôn ngữ học quan tâm và văn học tuy có bàn đến ngôn ngữ thi học nhưng lại thiếu một cơ sở ngôn ngữ học cần thiết. Quan niệm về ngôn ngữ thi ca của NLD khá độc đáo : đó là nó (ngôn ngữ thi ca) dựa hẳn trên chính những giá trị tín hiệu của mình. *Dấu hiệu cấu thành nghệ thuật, phân biệt nó với các cấu trúc tín hiệu học khác là ở chỗ nó không hướng tới cái được biểu hiện mà hướng vào chính tín hiệu*. Mặc dầu có quan hệ với ngôn ngữ giao tiếp và với lịch sử ngôn ngữ của nghệ thuật văn học nhưng không được đồng nhất *ngôn ngữ thi học đương đại* với ngôn ngữ giao tiếp thông thường và với ngôn ngữ nghệ thuật lịch sử. Ngôn ngữ thi học đương đại là một thể thống nhất và *cần nghiên cứu nó trong chính bản thân nó*. Ngôn ngữ thi học đương đại có từ vựng, ngữ pháp, ngữ âm riêng (NLD rất chú ý đến nhịp trong ngôn ngữ thi học). Những phương diện này tuy có quan hệ và phải dựa vào từ vựng, ngữ pháp, âm vị học của ngôn ngữ chung để lí giải nhưng trước hết chỉ có giá trị trong nội bộ cái hệ thống của ngôn ngữ thi học.

Ở đây, chúng ta gặp lại quan điểm về tính nội tại của hệ thống mà F. de Saussure đã nêu ra. Tuy nhiên quan niệm nói trên về ngôn ngữ thi ca cũng rất đáng lưu ý.

NLD còn đề cập tới nhiều vấn đề khác nữa mà chúng ta không có điều kiện giới thiệu hết. Những điều tóm lược trên đây đủ để

820.242
G. N. K.
1.22

chúng ta hiểu được quan niệm về cấu trúc và chức năng của ngôn ngữ và những hệ quả phương pháp luận của quan niệm đó như thế nào.

II – N.S. TRUBETSKOY VÀ ÂM VỊ HỌC

Thành tựu hoàn chỉnh nhất của các nhà ngôn ngữ học Praha là âm vị học. Bởi vậy, ngôn ngữ học thế giới nói tới trường phái Praha trước hết là nói tới âm vị học của trường phái này. Người xây dựng và đóng góp những kết quả nghiên cứu xuất sắc, tiêu biểu nhất cho âm vị học cấu trúc – chức năng luận cả về lí thuyết và thực tiễn là N.S Trubetskoy trong tác phẩm *Nguyên lí âm vị học*⁽¹⁾. Đó là một công trình có tính bách khoa, trình bày kết quả nghiên cứu 200 hệ thống âm vị học của nhiều ngôn ngữ trên thế giới.

N.S Trubetskoy cũng phân biệt ngữ âm học với âm vị học và cho rằng âm vị học mới thực sự là một lĩnh vực ngôn ngữ học như các nhà cấu trúc luận khác. Tuy nhiên Trubetskoy cho rằng có thể sử dụng những dữ kiện ngữ âm để phân tích các chức năng âm vị học. Theo tác giả, các yếu tố âm vị học có ba chức năng : 1) *chức năng tạo đỉnh*, tức là chức năng chỉ ra số lượng các đơn vị (từ, cụm từ) trong một câu ; 2) *chức năng phân giới*, tức là chức năng phân biệt ranh giới giữa đơn vị này với đơn vị kia trong câu ; 3) *chức năng khu biệt ý nghĩa*, tức chức năng khu biệt các đơn vị có ý nghĩa với nhau. Chức năng khu biệt ý nghĩa là hạt nhân của lí thuyết âm vị học của Trubetskoy và của trường phái Praha.

Khái niệm *thế đối lập âm vị học*, hay là *thế đối lập khu biệt ý nghĩa* là trung tâm của lí thuyết nói trên. Đó là sự đối lập về ngữ âm có khả năng khu biệt ý nghĩa của hai từ trong ngôn ngữ đang xem

(1) Trubetskoy (NS). *Principe de phonologie* (Nguyên lí âm vị học), 1948.

202.08

xét. Những ví dụ có rất nhiều như sự đối lập giữa /t/ và /d/ trong *tôn* và *đôn*. Từ khái niệm đối lập âm vị học mà có khái niệm âm vị : âm vị là một *tập hợp* (một bộ, một chùm) *những dấu hiệu âm vị học cơ bản*. Quan niệm về âm vị như trên bắt nguồn từ quan niệm của Bodouin de Courtenay về âm vị : âm vị là một *chùm những dấu hiệu khu biệt*, một quan niệm mà cả chủ nghĩa miêu tả, cả ngữ vị học đều không khai thác.

Trên đây chỉ mới là định nghĩa về âm vị. Quan trọng là cách thức thực hành để tách các âm vị trong ngôn ngữ. Trubetskoy đã đề ra những quy tắc nhận diện các âm vị. Tác giả cho rằng cần phân biệt : 1) âm vị và các biến thể của nó (nhận diện âm vị trong hệ dọc, trực tuyến) ; 2) âm vị với sự kết hợp nhiều âm vị (nhận diện âm vị trên trục tuyến tính, trục ngang).

Trong trục dọc, âm vị có *các biến thể tùy tiện* (cũng như các biến thể tự do của chủ nghĩa miêu tả) và *các biến thể kết hợp* (cũng như các biến thể phân bố bổ sung – xem ví dụ ở 2.7.1 chương I).

Trên trục ngang, Trubetskoy phân biệt : 1) Những kết hợp hai âm tố nhưng kết hợp đó không nằm trong hai âm tiết, ví dụ kết hợp /ts/ trong tiếng Nga nằm trong một âm tiết, nhưng ở ngôn ngữ Phần Lan, /t/ nằm trong âm tiết trước còn /s/ nằm trong âm tiết sau ; 2) Những kết hợp hai âm tố do một hành động cấu âm tạo nên, như trường hợp các nguyên âm đôi tiếng Việt ; 3) Những kết hợp hai âm tố mà trường độ không dài hơn trường độ của một âm tố và một số trường hợp khác. Theo nhiều nhà âm vị học, những kết hợp trên trục ngang mà Trubetskoy nêu ra không có tính chất âm vị học mà chỉ có tính chất ngữ âm học.

Vì các âm vị được xác định dựa vào các dấu hiệu âm vị học – còn gọi là các nét khu biệt âm vị học hay các nét âm vị học – cho nên không phải âm vị mà là các dấu hiệu này mới là yếu tố cơ sở

của hệ thống âm vị của ngôn ngữ. Cấu trúc âm vị học của một ngôn ngữ được quyết định bởi những thể đối lập giữa các âm vị xét theo các nét khu biệt. Trubetskoy phân loại các thể đối lập theo các tiêu chí : 1) Theo quan hệ của thể đối lập đang xem xét với toàn bộ hệ thống các thể đối lập ; 2) Theo quan hệ giữa các thành phần ở một thể đối lập – tức theo hai nét khu biệt đối lập nhau ; 3) Theo tầm quan trọng của thể đối lập trong việc khu biệt ý nghĩa.

Xét theo tiêu chí 2) tức theo quan hệ giữa hai nét khu biệt trong một thể đối lập, Trubetskoy chia thành : a) *đối lập có / không* tức đối lập giữa hai âm vị, tất cả các nét khu biệt khác đều đồng nhất, chúng chỉ khác nhau ở một nét khu biệt theo hai giá trị có hoặc không có nét khu biệt đó, như sự đối lập hữu thanh / vô thanh (không hữu thanh) giữa hai âm vị /d/ và /t/ trong tiếng Việt (/d/ và /t/ đều là hai phụ âm tắc, đầu lưỡi – răng, chỉ khác nhau ở chỗ /d/ hữu thanh còn /t/ vô thanh) ; b) *Đối lập thang độ* tức đối lập giữa một số âm vị đồng nhất về tất cả các nét khu biệt, chỉ khác nhau ở các mức độ khác nhau của một nét khu biệt nào đó. Ví dụ sự đối lập giữa ba âm vị /i/, /e/, /ɛ/ tiếng Việt. Chúng đều là nguyên âm hàng trước, chỉ khác nhau ở mức độ độ mở của miệng : /i/ có độ mở hẹp nhất rồi đến /e/ (chữ viết ê). Rộng nhất là nguyên âm /ɛ/ (chữ viết e) ; c) *Đối lập đẳng trị* tất cả những trường hợp đối lập khác, không phải đối lập có / không, không phải đối lập thang độ. Ví dụ hai phụ âm /p/ và /t/. Hai phụ âm này đều là phụ âm tắc, vô thanh nhưng /p/ là phụ âm môi, /t/ là phụ âm đầu lưỡi – răng. Nét khu biệt *môi* đẳng trị với nét khu biệt *đầu lưỡi – răng* (đây không phải là thể đối lập có / không vì nét đầu lưỡi – răng không phải là nét môi).

Bởi Trubetskoy dựa vào thể đối lập để xác định cấu trúc cho nên cấu trúc theo kiểu này được gọi là *cấu trúc đối lập*.

Như vậy, có thể hình dung âm vị theo quan niệm của Trubetskoy là một chùm những nét khu biệt và âm vị này đối lập với âm vị kia theo một thể đối lập nào đó.

Theo hiệu lực khu biệt ý nghĩa, Trubetskoy phân biệt các đối lập cố định và đối lập trung hòa hóa. Hai âm vị đối lập cố định với nhau khi chúng luôn luôn khác nhau ở bất kì vị trí nào, như hai âm vị /a/ và /e/ tiếng Việt. Phần lớn các âm vị của một ngôn ngữ đối lập cố định với nhau. Hai âm vị trung hòa hóa đối lập khi ở vị trí này chúng khác nhau nhưng ở vị trí khác chúng không khác nhau nữa. Ví dụ trong tiếng Nga, phụ âm /d/ và /t/ đối lập với nhau ở vị trí đầu âm tiết như hai từ *дом* và *том*. Nhưng ở cuối âm tiết /d/ được phát âm thành /t/ như hai từ *род* và *рот* (rod/phát âm thành /rot/)⁽¹⁾. Như thế /d/ và /t/ đã trung hòa đối lập ở vị trí cuối âm tiết. Vị trí xảy ra sự trung hòa hóa được gọi là vị trí trung hòa. Ở vị trí trung hòa là một siêu âm vị (archiphonème). Siêu âm vị có thể trùng với một âm vị nằm trong thể đối lập (như trường hợp /d/ và /t/, siêu âm vị trùng với /t/) hay là một âm vị có những nét trung gian giữa hai âm vị vốn đối lập với nhau.

Siêu âm vị là một trong những trường hợp được gọi là các hình âm vị. Hình âm vị là một đơn vị âm vị học chung, trừu tượng nằm trong hình thức âm thanh của các hình vị, là sản phẩm của việc sử dụng các thể đối lập âm vị học trong việc tạo nên vô âm thanh cho các hình vị. Ngoài trường hợp như *rod* và *rot* đã dẫn, còn có thể nêu thêm trường hợp /k/ và /s/ trong *logic* và *logician* (/k/ trong *logic* chuyển thành /s/ trong *logician*) tiếng Anh. Chúng ta nói, ở

(1) chữ Nga : *дом, том, род, ром.*

123
123
123

các vị trí nói trên, có một hình âm vị nào đó trừu tượng làm cơ sở. Hình âm vị này sẽ được thực hiện hóa thành /d/ hoặc /t/ ; /k/ hoặc /s/ tùy theo điều kiện.

Trong trường hợp thế đối lập có / không bị trung hòa hóa, Trubetskoy đề xuất khái niệm thành phần *có dấu hiệu* (được đánh dấu : marqué) và *không có dấu hiệu* (không đánh dấu : non marqué). Thành phần có dấu hiệu của một cặp đối lập là âm vị được đặc trưng bởi sự tồn tại của giá trị tích cực (của *sự có*) của nét khu biệt. Thành phần không có dấu hiệu là thành phần được đặc trưng bởi sự vắng mặt (sự không) nét khu biệt đó. Đối với cặp /d/ và /t/ nêu làm ví dụ ở trên thì /d/ là thành phần có dấu hiệu vì nó *hữu thanh*, còn /t/ là không có dấu hiệu vì ở nó *vắng mặt nét hữu thanh* (vô thanh). Ở vị trí trung hòa hóa, siêu âm vị là âm vị không có dấu hiệu (/t/ trong ví dụ tiếng Nga nói trên). Có thể nói thành phần không có dấu hiệu có phạm vi sử dụng rộng hơn là thành phần có dấu hiệu. Trong ví dụ của ta /t/ dùng cả cho /d/ ở cuối âm tiết. *Ngược lại thành phần có dấu hiệu bị hạn chế trong những vị trí nhất định*. Khái niệm có dấu hiệu, không có dấu hiệu hiện nay đã được sử dụng rộng rãi vượt khỏi phạm vi âm vị học, đi vào các lĩnh vực khác của ngôn ngữ, cả ngữ pháp, cả từ vựng, cả ngữ nghĩa và cả trong lĩnh vực dụng học.

III – R.JAKOBSON VÀ ÂM VỊ HỌC

Cấu trúc âm vị của Trubetskoy và của trường phái Praha được R.Jakobson, một đại diện xuất sắc của trường phái này kế tục. Vào khoảng 1940, R.Jakobson đã phát triển thêm một bước mới lí thuyết về nét khu biệt âm vị học. Nhưng giữa Trubetskoy và R.Jakobson có sự khác nhau về đặc tính thể chất của các nét khu

biệt. Trubetskoy, do hạn chế về điều kiện kĩ thuật của thời đại chỉ dùng các *đặc tính cấu âm*, thì R. Jakobson nhờ các máy móc âm học khá tinh xảo đã dùng các *đặc tính âm học* làm nét khu biệt âm vị học.

Nghiên cứu hàng loạt những ngôn ngữ rất khác nhau, R. Jakobson thấy chỉ cần một số nét khu biệt là đủ để miêu tả chúng. Khoảng 12 nét khu biệt như vậy⁽¹⁾. Nhưng không phải tất cả các nét khu biệt đó đều xuất hiện trong tất cả các ngôn ngữ. Có những bằng chứng cho thấy rằng những sự khu biệt đối cực như giữa tính nguyên âm và tính phụ âm tắc, giữa nguyên âm có độ mở cực đại (/a/) và có độ mở cực tiểu (/i/) hay giữa nguyên âm hàng trước /i/ và nguyên âm hàng sau (/u/) là những khu biệt chung nhất và nguyên thủy nhất. Những khu biệt khác tế nhị hơn, như khu biệt giữa các độ mở khác nhau, giữa tính tròn môi và không tròn môi, giữa phụ âm tắc và phụ âm xát kém phổ quát hơn và xuất hiện ở các thời kì sau của sự phát triển của ngôn ngữ (sự phát triển lịch sử của ngôn ngữ dân tộc và phát triển ngôn ngữ của cá nhân). Dựa trên kết quả khảo sát ngôn ngữ trẻ em, ngôn ngữ của những bệnh nhân bị bệnh mất ngôn (aphasie), R. Jakobson đề ra nguyên lí theo

(1) 12 nét khu biệt đó là : 1) nguyên âm - không nguyên âm. 2) phụ âm - không phụ âm, 3) ngắt quãng - không ngắt quãng (liên tục), 4) yết hầu - không yết hầu, 5) không đều - đều đặn (rezkii - nerezkii), 6) hữu thanh - vô thanh, 7) đặc - lỏng, 8) thấp - cao, 9) giảm (bemolnui) - bình thường, 10) tăng (dieznui) - bình thường, 11) căng - chùng, 12) mũi - không mũi (X.R. Jakobson, G. Gunnar. M. Fant, M. Halle. *Preliminaries to speech analysis*. "Technical Report", Số 13 tháng 6-1955).

3446
209.2446

đó thì những khu biệt ngữ âm học đối cực cơ bản nhất có mặt trong tất cả các ngôn ngữ, trẻ em học phát âm chúng trước nhất và những bệnh nhân mất ngôn ngữ mất khả năng phát âm chúng cuối cùng. Những khu biệt tế nhị khác xuất hiện không đều trong các ngôn ngữ, trẻ em học phát âm chúng muộn hơn và những người mất ngôn ngữ mất khả năng phát âm chúng sớm hơn.

Trẻ em học phát âm đầu tiên các nguyên âm mở (như /a/ với một phụ âm tắc như /p/ hoặc /m/ : *papa, mama*). Tiếp đó là khu biệt *mũi/môi* (*mama/papa*), rồi đến khu biệt *môi/răng* (*papa/tata* ; *mama/nana*). Sau giai đoạn này, theo R.Jakobson là giai đoạn có sự phân hóa, hoặc trẻ em phát âm sự khu biệt trước/sau (/i/ - /u/) hoặc phát âm ba mức độ mở khác nhau (/i/, /e/, /a/). Rất muộn, mãi về sau này mới xuất hiện đối lập răng/họng (/t/ - /k/) hoặc hữu thanh / vô thanh (/b/ - /p/).

Như vậy, các yếu tố cơ bản của hệ thống ngữ âm liên hệ chặt chẽ với những sự kiện sâu xa về tâm lí học ngôn ngữ và thứ tự các nét khu biệt có thể dẫn tới một giả thuyết về năng lực ngôn ngữ bẩm sinh của con người. Có thể cho rằng cấu trúc ngữ âm mà một người bình thường đạt được khi học nói là một bản thống kê những nét ngữ âm rất có hạn và tuân theo một trật tự nhất định.

Cần lưu ý rằng, mặc dầu ở trên chúng ta dùng các thuật ngữ ngữ âm học để miêu tả những nét khu biệt nhưng phải hiểu những nét khu biệt đó là những nét khu biệt âm vị học như đã biết.

Lí thuyết âm vị học của R.Jakobson cho đến nay vẫn còn là vấn đề tranh luận lớn trong âm vị học thế giới. Tuy nhiên rõ ràng đó là một lí thuyết táo bạo, hấp dẫn, là một tư tưởng lớn trong ngôn ngữ học lí thuyết.

IV – TRƯỜNG PHÁI PRAHA VÀ NHỮNG VẤN ĐỀ NGÔN NGỮ HỌC NGOÀI ÂM VỊ HỌC. CHỨC NĂNG GIAO TIẾP CỦA NGÔN NGỮ

Các nhà ngôn ngữ học trường phái Praha cũng vận dụng các khái niệm âm vị học vào hình thái học. Có thể tóm tắt những quan điểm chính về hình thái học của trường phái này như sau :

1. Đơn vị hình thái học là các hình vị (morphème). Hình vị cũng được xem là tập hợp (chùm) những nét khu biệt hình thái học.

2. Ở một số vị trí, đối lập hình thái học cũng có thể trung hòa hóa, ví dụ : ở danh từ bất động vật tiếng Nga chủ cách và đối cách trung hòa hóa (cùng một hình thái ngữ pháp). Trong tiếng Anh, ở động từ thời quá khứ đối lập về ngôi và số trung hòa hóa, so sánh : *he worked* (anh ấy làm việc), *we worked* (chúng tôi làm việc), *you worked* (anh, các anh làm việc), *they worked* (họ làm việc).

3. Khái niệm có dấu hiệu /không có dấu hiệu cũng được áp dụng vào lĩnh vực hình thái học. Đối lập hình thái học có tính chất *phi đối xứng*. Một thành phần của một thể đối lập hình thái học có thể có dấu hiệu (thành phần *mạnh*) còn thành phần kia *không có dấu hiệu* (thành phần *yếu*). Ví dụ trong tiếng Pháp có các từ giống đực *homme* (đàn ông ; người), *instituteur* (thầy giáo, giáo viên) và các danh từ giống cái tương ứng : *femme* (đàn bà), *institutrice* (cô giáo, nữ giáo viên). Các từ giống đực có thể được dùng để chỉ những người thuộc nam giới mà cũng có thể được dùng để chỉ cả loại người không kể là nam hay nữ (ví dụ câu : *Les hommes sont mortels* : người đều phải chết ; *người kể cả nam và nữ*). Trái lại, những danh từ giống cái chỉ được dùng chuyên chỉ nữ giới, không thể bao hàm cả nghĩa nam giới. Những danh từ giống cái kể trên bị hạn chế trong nét nghĩa nữ giới của mình. *Homme, instituteur* là

những từ không có dấu hiệu (yếu) còn các danh từ giống cái tương ứng là những từ có dấu hiệu (mạnh).

Về cú pháp, đáng chú ý là lí thuyết *phân đoạn thực tại* của V.Mathesius mà chúng ta đã biết ở phần ngữ pháp. Học thuyết phân đoạn thực tại được nhiều nhà cú pháp học tiếp nhận, hoàn chỉnh thêm về lí luận và ứng dụng vào việc nghiên cứu cú pháp của nhiều ngôn ngữ cụ thể trên thế giới. Đặc biệt trong 20 năm trở lại đây, cùng với sự quan tâm đến giao tiếp, với sự phát triển có quy mô toàn thế giới của ngữ dụng học, lí thuyết này lại càng tỏ ra có hiệu lực miêu tả và lí giải các sự kiện ngôn ngữ trong sự hành chức của nó.

Cũng vì xuất phát từ quan điểm chức năng cho nên các nhà ngôn ngữ học Praha cũng thuộc lớp người đi đầu trong việc nghiên cứu ngôn ngữ trong hoạt động giao tiếp, R.Jakobson đã đề ra sơ đồ tương đối hoàn chỉnh về các nhân tố giao tiếp, các quan hệ giữa các nhân tố đó và các chức năng mà ngôn ngữ đảm nhiệm trong quá trình giao tiếp như sau :

hoàn cảnh giao tiếp

chức năng chiếu vật

NGƯỜI PHÁT. THÔNG ĐIỆP. NGƯỜI NHẬN

chức năng biểu cảm

chức năng tác động

TIẾP XÚC

chức năng đưa đẩy

MÃ

chức năng thi học

chức năng siêu ngôn ngữ

14.01
200.000

Sơ đồ này được hiểu như sau : Thông điệp (văn bản ngôn ngữ) người phát, người nhận, mã, sự tiếp xúc giữa người phát và người nhận trong hoạt động giao tiếp là các nhân tố giao tiếp. Thông điệp có quan hệ với các nhân tố kể trên và ứng với một nhân tố là một chức năng giao tiếp nhận định.

R. Jakobson (cùng với nhiều nhà ngôn ngữ học khác trên thế giới) đã phân biệt phát ngôn (énoncé) và sự phát ngôn (énonciation), đã nêu ra một loại tín hiệu trong văn bản được gọi là shifters (tiếng Anh) hay embrayeurs (tiếng Pháp) – tạm dịch : những liên tố – có tác dụng "móc nối" phát ngôn với các yếu tố trong hoàn cảnh giao tiếp. Ví dụ như đại từ ngôi thứ nhất *tôi* chẳng hạn. Trong câu, *tôi* vừa đảm nhận một chức năng cú pháp nào đấy vừa gắn câu được nói ra với người nói đang nói. Chúng ta không thể hiểu ý nghĩa thực sự của một phát ngôn nếu không biết đại từ *tôi* trong câu đó ứng với người nào trong thực tế giao tiếp. Ý nghĩa của các liên tố chỉ có thể hiểu được nhờ sự gắn bó thông điệp với những vật được quy chiếu trong hoàn cảnh giao tiếp. Chúng vừa là những ước hiệu vừa là những chỉ hiệu (index). Những khái niệm kể trên đang được sử dụng rộng rãi trong ngữ dụng học.

Sẽ thiếu sót, nếu không kể đến tác phẩm *Ngôn ngữ học và thi học*, một tác phẩm mở đường cho sự vận dụng ngôn ngữ học, đặc biệt là sự vận dụng phương pháp hệ thống trong ngôn ngữ học vào việc nghiên cứu ngôn ngữ thi học (ngôn ngữ nghệ thuật văn học) của R. Jakobson.

V – A. MARTINET VÀ CẤU TRÚC CHỨC NĂNG LUẬN PHÁP

Những quan điểm của trường phái cấu trúc – chức năng luận được hưởng ứng rộng rãi trên thế giới. Nhà cấu trúc – chức năng luận cổ điển của ngôn ngữ học Pháp là A. Martinet. Tác phẩm

12.032.
30
72

Nguyên tắc tiết kiệm của sự biến đổi ngữ âm⁽¹⁾ là một công trình quan trọng mà bất cứ ai muốn vận dụng phương pháp hệ thống vào việc nghiên cứu mặt lịch đại của các hệ thống ngữ âm đều không thể bỏ qua. A. Martinet cho rằng nguyên nhân thúc đẩy sự tiến hóa của ngôn ngữ là mâu thuẫn thường xuyên giữa một bên là các nhu cầu giao tiếp, một bên là sự nỗ lực giảm đến tối thiểu sức lực vật chất và tinh thần mà con người phải bỏ ra để sử dụng ngôn ngữ. A. Martinet cũng thử nghiệm vận dụng nguyên tắc tiết kiệm này để giải thích cấu trúc của ngôn ngữ.

Mặc dầu quan tâm đến mặt biến đổi của ngôn ngữ nhưng A. Martinet trước hết chú ý đến ngôn ngữ học đồng đại, bởi vì nhiệm vụ đích thực của ngôn ngữ học cấu trúc là ở mặt này.

Cũng như các nhà ngôn ngữ học chức năng luận khác, A. Martinet cho rằng chức năng cơ bản của ngôn ngữ là chức năng giao tiếp, A. Martinet không quên chức năng làm công cụ tư duy trừu tượng và chức năng biểu cảm, tuy vậy, ông vẫn cho rằng chỉ những yếu tố nào của ngôn ngữ mang thông tin mới thực sự là cơ bản đối với ngôn ngữ. Nhưng khái niệm thông tin khá rộng đối với Martinet, theo ông thông tin không chỉ bao gồm *cái được* nói ra, mà bao gồm cả *cách nói ra như thế nào* (tức liên quan tới chức năng biểu cảm).

Tiếp nhận sự đối lập giữa ngôn ngữ và lời nói, A. Martinet cho rằng sự đối lập này là sự đối lập giữa *mã* và *giao tiếp*. Mã được hiểu là tổ chức nhờ đó mà giao tiếp được thực hiện. A. Martinet đề xuất những khái niệm có liên quan tới tổ chức của mã (tức hệ thống) ngôn ngữ.

(1) A. Martinet. *Économie des changements phonétiques* (Bản dịch tiếng Nga) M, 1960.

Theo tác giả, ngôn ngữ có một đặc điểm phân biệt nó với tất cả các hệ thống tín hiệu khác, đó là đặc điểm *phân chia hai bậc*. Ngôn ngữ có thể được phân chia theo hai bậc. Ở bậc phân chia thứ nhất (bậc 1) ta có các đơn vị vừa có hình thức vừa có ý nghĩa. Ví dụ câu tiếng Việt : *Hôm qua, có hội ở trong làng*, phân chia bậc 1 ta có các đơn vị hai mặt : *hôm, qua, có, hội, ở, trong, làng*. Sự phân chia bậc 1 là cách thức nhóm họp các dữ kiện của kinh nghiệm mà cách thức đó là chung cho mọi thành viên của một cộng đồng ngôn ngữ. Những đơn vị được tách ra từ sự phân chia bậc 1 đều có âm và có nghĩa. Những đơn vị này là nhỏ nhất, có nghĩa là không thể lại được phân chia thành những đơn vị có âm, có nghĩa nhỏ hơn. Nhưng, mỗi hình thức ngữ âm của các đơn vị bậc 1 (đơn vị hai mặt) lại có thể phân chia thành những đơn vị nhỏ hơn. Những đơn vị này chỉ có một mặt (chỉ có mặt âm thanh) và có chức năng khu biệt nghĩa của các đơn vị phân chia bậc 1. Sự phân chia vô âm thanh của các đơn vị bậc 1 như trên được gọi là *sự phân chia bậc 2*.

Truyền thống ngôn ngữ học thường gọi các đơn vị bậc 1 (hai mặt) là từ, hình vị ... A. Martinet dùng thuật ngữ *nguyên vị* (monème) để gọi chúng. Còn các đơn vị bậc 2 (một mặt) được gọi là *âm vị* (phonème).

Số lượng các nguyên vị thì vô hạn còn số lượng các âm vị thì rất ít ỏi, hữu hạn. A. Martinet cho rằng ở đây có sự chi phối của nguyên tắc tiết kiệm nói trên : tạo ra cái vô hạn từ một số lượng yếu tố rất hữu hạn. Nếu không như thế, con người phải dùng đến một năng lượng kí ức cực kì lớn để nhớ cho hết các đơn vị của ngôn ngữ.

Thực ra, chính A. Martinet cũng nhận thấy rằng không phải tất cả các đơn vị đều có thể được phân xuất theo sự phân chia hai bậc. Các đơn vị được gọi là siêu đoạn (ngữ điệu, trọng âm, thanh điệu) không thể tách ra như những đơn vị riêng rẽ, khác với các âm tiết hay các âm vị mặc dầu chúng có thể có hình thức âm thanh và ý

B32, B32
400
200

ngĩa. Mặt khác, chúng ta đã biết trong ngôn ngữ có hiện tượng hòa nhập về hình thức ngữ âm (xem chương I, mục II. *Chủ nghĩa miêu tả Mĩ*). Khó lòng có thể tách những hiện tượng này thành các nguyên vị. Cho nên ngay ở đây, A. Martinet cũng không vượt khỏi được những vướng mắc mà các trường phái khác, các tác giả khác từng gặp phải.

Đối với các nguyên vị, A. Martinet có hai cách phân loại : thứ nhất là các nguyên vị có ý nghĩa từ vựng, được gọi là các *từ vị* (lexème) và các nguyên vị ngữ pháp, được gọi bằng cái thuật ngữ quen thuộc : *hình vị* (morphème). Từ vị có số lượng vô hạn còn các hình vị tuy rất nhiều nhưng có thể tính đếm được, *hữu hạn*.

Thứ hai là sự phân loại thành các *nguyên vị tự lập* (monème autonome) và *nguyên vị không tự lập, nguyên vị chức năng*. Nguyên vị tự lập là những nguyên vị như *hier* (hôm qua) tiếng Pháp. Đó là những nguyên vị vừa ứng với một yếu tố nào đó của kinh nghiệm, vừa chỉ ra quan hệ của yếu tố kinh nghiệm đó với các yếu tố kinh nghiệm khác (*hôm qua chỉ quan hệ thời gian giữa hội với có* : **Hôm qua có hội trong làng**)⁽¹⁾.

Nguyên vị không tự lập (như *hội, có, làng*) là những nguyên vị tự nó chỉ ứng với một yếu tố của kinh nghiệm. Đó là những nguyên vị từ vựng.

(1) Chúng tôi tạm dịch ví dụ của A. Martinet đưa ra : *Hier, il y avait fête au village*. Trong tiếng Pháp, *hier* là một nguyên vị còn trong tiếng Việt *hôm qua* là một ngữ đoạn tự lập, do hai nguyên vị kết hợp lại. Trong tiếng Pháp, *au village* là một ngữ đoạn luôn luôn tự lập, còn *trong làng* tiếng Việt, nếu cho câu : *Trong làng có hội*, có chủ ngữ là *trong làng* thì nó không phải là một ngữ đoạn tự lập. Còn nếu cho *trong làng* trong câu trên là địa điểm thì nó vẫn là ngữ đoạn tự lập.

Nguyên vị chức năng là những nguyên vị chỉ quan hệ giữa yếu tố kinh nghiệm này với các yếu tố kinh nghiệm khác trong câu. Ví dụ *trong ở trong làng* là một nguyên vị chức năng vì nó chỉ ra quan hệ địa điểm của *làng* đối với *có hội*.

Sự kết hợp của một nguyên vị chức năng với một nguyên vị không tự lập cho ta một *ngữ đoạn tự lập*, như *trong làng, với bạn*. Ngữ đoạn tự lập là những ngữ đoạn mà chức năng của nó không phụ thuộc vào vị trí của chúng trong lời nói. Ví dụ, bất kì ở vị trí nào thì chức năng của *trong làng* cũng là chức năng chỉ địa điểm, *với bạn* cũng là chức năng chỉ người cùng cộng tác. Khái niệm ngữ đoạn tự lập rất quan trọng trong lý thuyết của A. Martinet. Về cú pháp, A. Martinet cho rằng vị ngữ là thành phần chủ yếu của câu. Nó là trung tâm liên kết các thành phần khác trong câu. Tất cả các thành phần khác được xác định là nhờ quan hệ như thế nào đó với vị ngữ. Trong các thành phần đó chủ ngữ chiếm vị trí đặc biệt, nổi bật so với các thành phần khác. Ở đây, A. Martinet đưa ra khái niệm *khai triển* (hay mở rộng). Chủ ngữ là thành phần khai triển của vị ngữ để cho kết hợp chủ ngữ - vị ngữ thành một câu. Các thành phần khai triển khác không thế, chúng ta có thể loại bỏ chúng mà cái lõi còn lại vẫn không mất tính chất câu. Ví dụ câu : *Hôm qua mẹ của bạn tôi mua gạo ngoài chợ*. Theo A. Martinet, câu trên có thể bỏ các thành phần : *Hôm qua, của bạn tôi, gạo, ngoài chợ* còn lại : *mẹ mua*. *Mẹ mua* vẫn không mất tính chất câu. Đó là *câu tối thiểu*. Tính chất quan trọng của chủ ngữ *mẹ* so với các thành phần khai triển khác là ở chỗ, nếu bỏ nó thì chúng ta không còn câu nữa. Chúng ta thấy, Martinet không chấp nhận sự phân tích câu theo hợp tổ trực tiếp. Tác giả cho rằng dùng biện pháp khai triển câu tối thiểu, chúng ta có thể xác lập được các loại nguyên vị

khác của một ngôn ngữ (nghĩa là xác lập từ loại nhờ sự phát triển
câu tối thiểu)⁽¹⁾.

*
* *

Các trường phái ngôn ngữ học được giới thiệu ở trên có chung một xuất phát điểm : đấy là tư tưởng về tính hệ thống, cũng tức là tính cấu trúc của ngôn ngữ. Cả ba đều khẳng định rằng nhiệm vụ đầu tiên, chủ yếu của ngôn ngữ học là nghiên cứu ngôn ngữ như một hệ thống, một cấu trúc với phương pháp nghiên cứu được gọi là phương pháp hệ thống hay là phương pháp cấu trúc. Chính vì vậy mà trong lịch sử ngôn ngữ học ba trường phái này được mệnh danh là các trường phái cấu trúc luận. Tuy nhiên, như đã thấy, mỗi trường phái quan niệm hệ thống, cấu trúc ngôn ngữ một cách khác nhau cho nên ở giai đoạn đầu khó lòng tìm ra được sự thống nhất giữa các luận điểm, các khái niệm, các thao tác do mỗi trường phái đề xuất. Nhưng, như thế không có nghĩa là những thành tựu (về lí thuyết và về kết quả nghiên cứu) do mỗi trường phái đem lại cho ngôn ngữ học thế giới phủ định lẫn nhau. Hơn năm mươi năm đã trôi qua kể từ giai đoạn hình thành của các trường phái này (khoảng từ những năm cuối thập niên 20 đến cuối thập niên 30 thế kỉ XX) trừ những quan điểm quá cực đoan bị loại bỏ, những kết luận không hợp lí, phiến diện đã bị phê phán, những điều cơ bản mà mỗi trường phái đã đề xuất bổ sung cho nhau, giúp cho ngôn ngữ học thế giới nhìn nhận ra đối tượng của mình một cách toàn diện hơn. Một sự tổng hợp các cách nhìn về ngôn ngữ của từng trường phái là điều kiện cần yếu để ngôn ngữ học hiện đại tiến lên những bước mới.

(1) Về thử nghiệm vận dụng quan điểm này vào nghiên cứu tiếng Việt, xem Đái Xuân Ninh. *Hoạt động của từ trong tiếng Việt*, Nxb KHXH, H, 1980.

ĐƠN
VĂN
219.208

CHƯƠNG IV

NGŨ PHÁP TẠO SINH

Ngữ pháp tạo sinh, một học thuyết ngôn ngữ học Mỹ gắn liền với tên tuổi người đã sáng lập ra nó : Noam Chomsky, ra đời trên cơ sở phê phán những mặt hạn chế của chủ nghĩa miêu tả Mỹ, trong khoảng 30 năm kể từ 1957 trở lại đây, thực sự đã có một sức hút mạnh mẽ đối với ngôn ngữ học thế giới, tạo ra được một cuộc "cách mạng" về tư duy phương pháp luận ngôn ngữ học ngay cả đối với những người chống đối nó.

Giới thiệu tóm lược ngữ pháp tạo sinh đối với người Việt Nam là một điều cực kì khó khăn. Khó khăn trước hết là do khối lượng quá lớn các công trình viết về nó. Khó khăn còn do các ví dụ dùng để minh họa nó đều rút từ tiếng Anh, tiếng Pháp, tiếng Nga và nói chung rút từ các ngôn ngữ biến hình hoặc có biến hình. Hầu như chưa có công trình nào ứng dụng ngữ pháp tạo sinh vào việc nghiên cứu một ngôn ngữ đơn lập, không biến đổi hình thái như tiếng Việt. Bởi vậy chương này bắt buộc phải dùng lại những ví dụ bằng tiếng Anh khi trình bày (kèm theo những giải thích tỉ mỉ). Chỉ khi nào có thể và thực cần thiết, các ví dụ bằng tiếng Việt mới được sử dụng.

I - CƠ SỞ CỦA NGŨ PHÁP TẠO SINH

1. Năng lực ngôn ngữ. Theo N. Chomsky khả năng sử dụng ngôn ngữ là một đặc điểm quyết định phân biệt con người với động vật. Ngôn ngữ của loài người khác với các hệ thống giao tiếp (hiểu

theo nghĩa thông báo) của loài vật trước hết ở chỗ nó là một công cụ để diễn đạt kết quả của tư duy và phục vụ cho tư duy tự do. Trong khi các hệ thống giao tiếp khác ở loài vật bị gắn chặt với kích thích và phản xạ từ thế giới bên ngoài, bị gắn liền với cái đang xảy ra khi con vật phát tín hiệu thì ngôn ngữ loài người thoát khỏi tất cả những ràng buộc đó. Ngôn ngữ của con người chẳng những có thể biểu hiện cái đang xảy ra mà còn có thể biểu hiện cả cái đã xảy ra, sẽ xảy ra và cả cái chưa hề có, cả những kết quả xây dựng bởi trí tuệ, bởi tư duy, chỉ tồn tại trong tư duy. Không có con vật nào dù là con vật "thông minh" nhất có thể học được ngôn ngữ của con người trong khi tất cả mọi người, dù ở mức độ thông minh nào và trình độ văn hóa nào cũng đều *biết nói*. Từ những sự thực đó, có thể nói đến một *năng lực ngôn ngữ riêng* ở con người.

2. Các phổ quát ngôn ngữ. Năng lực ngôn ngữ, theo N. Chomsky có tính bẩm sinh, vốn có của con người như các năng lực khác : biết đi, biết ăn, biết thở hít không khí v.v... Tất cả chúng ta đều biết rằng trẻ em biết được cách sử dụng tiếng mẹ đẻ rất nhanh. Một đứa trẻ người Việt chẳng hạn khoảng 5 hay 6 tuổi đã có thể hiểu và sử dụng được tiếng Việt một cách khá hoàn chỉnh. Điều này cũng giống như khoảng 10, 11, chậm lắm là 14, 15 tháng các em sẽ biết đi. Thêm vào đó, chúng ta cũng biết rằng một đứa trẻ bất kể thuộc dân tộc nào, cha mẹ là người nước nào có thể học bất cứ ngôn ngữ nào với tốc độ như nó đã "học" ngôn ngữ của chính dân tộc nó. Dù nó là người Việt Nam, người Pháp hay người Công Gô, ngôn ngữ "mẹ đẻ" của nó là cái ngôn ngữ của cái môi trường xung quanh mà nó sống.

Tất nhiên, không ai phủ nhận sự khác biệt rất xa giữa các ngôn ngữ. Tiếng Việt không giống tiếng Pháp, tiếng Anh, tiếng Nga v.v... Sự khác biệt này đã làm cho việc học tập một ngoại ngữ ở các giai đoạn sau của con người trở nên vô cùng khó khăn. Vậy phải giải

thích thể nào hiện tượng nắm được ngôn ngữ, bất kì ngôn ngữ nào, một cách nhanh chóng ở trẻ em vừa nói trên ?

N. Chomsky đưa ra giả thuyết, theo đó, sự khác biệt giữa các ngôn ngữ chỉ là sự khác biệt trên bề mặt. Các ngôn ngữ dù khác nhau đến đâu vẫn tuân theo những quy luật chung đằng sau những quy luật riêng của từng ngôn ngữ. Những quy luật chung này được N. Chomsky gọi là các *phổ quát ngôn ngữ*. Đó là những phổ quát ví dụ như : tất cả các ngôn ngữ đều có những đơn vị nhỏ mang nghĩa (như hình vị, từ), những đơn vị này lại có thể phân xuất thành các đơn vị nhỏ hơn đồng thời chúng lại có thể kết hợp với nhau thành những đơn vị lớn hơn để tạo thành câu : ví dụ như tất cả các đơn vị một mặt nhỏ nhất của các ngôn ngữ (âm vị) là do các nét khu biệt âm vị học hợp lại v.v... Một trong những phổ quát đó là *quy tắc cải biến*. Theo N. Chomsky trong tất cả các ngôn ngữ, người bản ngữ đều có thể cải biến một câu chủ động như *Thầy giáo phạt học sinh lười*. thành câu bị động *Học sinh lười bị thầy giáo phạt.*, hoặc cải biến một câu khẳng định *Anh đi học*. thành câu hỏi *Anh có đi học không ?* v.v...⁽¹⁾. Chúng ta còn phải nói kĩ hơn về các phép cải biến bởi vì chúng là trung tâm điểm của ngữ pháp tạo sinh. Ở đây chỉ cần lưu ý là quy tắc cải biến dường như là một phổ quát ngôn ngữ, nói cách khác, tất cả các ngôn ngữ đều sử dụng công cụ cải biến nhưng mỗi ngôn ngữ sử dụng nó một cách khác nhau.

Hiện tượng con người càng lớn thì học tập ngoại ngữ càng khó khăn không phải là một căn cứ đủ hiệu lực để bác bỏ giả thuyết về các phổ quát ngôn ngữ. Khó khăn là do những điều kiện khác nấy

(1) Như sẽ thấy ở mục IV, quan niệm cho rằng câu bị động được cải biến từ câu chủ động : câu hỏi cải biến từ câu khẳng định đã thay đổi trong ngữ pháp tạo sinh chuẩn.

1997
2000

sinh khi con người càng lớn tuổi. Có năng lực ngôn ngữ bẩm sinh, có nghĩa là có được một cách bẩm sinh các phổ quát ngôn ngữ không tất yếu là con người sẽ biết nói nếu không mang những khuyết tật ở các bộ máy phát âm (câm, điếc). Có năng lực bẩm sinh nhưng nếu năng lực đó không có điều kiện thực hiện (như ở các đứa trẻ lạc trong rừng, được thú vật nuôi) thì vẫn không biết nói. Các nhà khoa học đã thấy rằng sau mười, hai mươi năm sống với thú vật, những "người rừng" này không còn khả năng đi, đứng bằng hai chân như người bình thường, còn nói gì đến việc sử dụng ngôn ngữ của loài người.

3. Ngữ năng (compétence) và ngữ thi (performance). Những điều nói trên dẫn chúng ta đến sự phân biệt một bên là *sự hiểu biết ngầm ẩn* của chúng ta về ngôn ngữ, một bên là sự sử dụng thực tế ngôn ngữ trong đời sống thường ngày của chúng ta. N. Chomsky đưa ra hai thuật ngữ *ngữ năng* và *ngữ thi* để chỉ sự phân biệt nói trên. *Ngữ năng* là hiểu biết mà người sử dụng ngôn ngữ có được về ngôn ngữ. *Ngữ thi* là sự sử dụng thực tế trong những hoàn cảnh cụ thể cái ngữ năng đó.

Rõ ràng là ngữ thi – sự thi hành một ngữ năng – không phản ánh hoàn toàn trung thành ngữ năng. Nếu sự chiếm lĩnh được cơ chế ngôn ngữ – tức chiếm lĩnh được ngữ năng – được giả định là chung cho tất cả nhân loại thì sự vận hành cơ chế đó biến động một cách đáng kể tùy theo các điều kiện bên ngoài, tùy theo từng người một, theo năng lực trí tuệ, kí ức, xã hội, văn hóa, tùy theo sự chú ý, trạng thái tâm lí, tùy theo kiểu đối thoại, theo hoàn cảnh giao tiếp rộng và hẹp v.v... Nghiên cứu ngữ thi phải là một bộ phận quan trọng của ngôn ngữ học và cần phải dựa vào rất nhiều dữ kiện do các ngành khoa học khác cung cấp cho. Tuy nhiên trước hết là phải

337.827
Đ. N. 11

có những hiểu biết về *ngữ năng*. Theo N. Chomsky, làm thế nào có thể xây dựng được lí thuyết về ngữ thi nếu chưa nghiên cứu cái ngữ năng làm cơ sở cho nó. Từ đó, rút ra kết luận, ngữ pháp tạo sinh là ngữ pháp nghiên cứu ngữ năng có tính chất chung, phổ quát cho mọi ngôn ngữ, không phải là lí thuyết về ngữ thi.

Chúng ta đã định nghĩa ngữ năng là hiểu biết có tính bản năng của chúng ta về cơ chế của ngôn ngữ. *Ngữ pháp chính là cái cơ chế đó*. Nghiên cứu ngữ năng tức là xây dựng mô hình về ngữ năng, có nghĩa là tường minh hóa cái ngữ pháp ngầm ẩn, có tính bản năng đó của chúng ta.

4. Phân loại và giải thích. Tất cả các ngành khoa học, tự nhiên cũng như xã hội đều phải qua hai giai đoạn : giai đoạn phân loại (còn gọi là giai đoạn hình thái học) và giai đoạn giải thích. Ở giai đoạn đầu, khoa học tập hợp các sự kiện đối tượng, miêu tả chúng để từ đó lập được bảng phân loại chúng. Ở giai đoạn sau, các nhà khoa học dựa trên những kết quả phân loại tìm cách giải thích đối tượng của mình dựa vào các quy tắc, các quy luật nhất định. Chúng ta sẽ không nói thêm về quan hệ giữa phân loại và giải thích, một vấn đề lớn trong phương pháp luận khoa học. Điều đáng nói là, ở giai đoạn giải thích, nhà khoa học phải xây dựng những lí thuyết, những giả thuyết rồi dùng những lí thuyết, những giả thuyết mà mình xây dựng nên đó để giải thích và dự đoán thực tế. Ở giai đoạn này, khoa học đi theo con đường diễn dịch chứ không phải theo con đường quy nạp.

Theo N. Chomsky (và trước đó là L. Hjelmslev), ngôn ngữ học, đặc biệt là ngôn ngữ học miêu tả Mĩ mới ở giai đoạn phân loại và đã đạt được những thành tựu đủ để có thể xem là giai đoạn này đã hoàn thành. Vấn đề của ngôn ngữ học là phải tiến sang giai đoạn

giải thích. Với lí thuyết ngữ pháp tạo sinh, N. Chomsky cho rằng ngôn ngữ học sẽ chuyển được sang giai đoạn giải thích như các ngành khoa học hàng đầu khác trên hành tinh của chúng ta.

II - MỘT SỐ GIẢI THUYẾT CÓ TÍNH CHẤT TIÊN ĐỀ

1. Một cơ chế có hạn tạo sinh ra một số vô hạn các câu

Ngữ pháp tạo sinh phân biệt ngữ năng với ngữ thi và xem ngữ pháp của một ngôn ngữ là các cơ chế hợp thành ngữ năng. Ngữ pháp, được hiểu theo tinh thần nói trên, lại có thể được xem là một cơ chế gắn một cách hiểu, một lí giải về ngữ nghĩa với một chuỗi âm thanh. Nếu chúng ta dùng kí hiệu S để biểu diễn chuỗi âm thanh và kí hiệu I để biểu diễn cách lí giải (cách hiểu ngữ nghĩa) thì ngữ pháp của một ngôn ngữ với tư cách là một mô hình của ngữ năng, sẽ là một cơ chế tạo sinh ra một tập hợp những cặp (S, I). Nhiệm vụ hàng đầu của ngôn ngữ học là phát hiện ra cái thứ ngữ pháp đó. *Đối tượng hàng đầu của ngữ pháp là câu.*

Một đặc điểm rất cơ bản của ngữ năng đó là nhờ nó chúng ta có thể hiểu và tạo ra một số lượng vô hạn các câu mà phần lớn là trước đó chúng ta chưa từng nghe hoặc chưa từng nói. Nói năng không phải là lặp lại trong những hoàn cảnh nhất định những câu sẵn có. Không thể chấp nhận được ý nghĩ cho rằng trong mỗi người chúng ta có một kho các câu sẵn có cả về âm thanh, cả về ý nghĩa, khi sử dụng chúng ta chỉ việc "lôi" từng câu một ra mà dùng. Nói như thế có nghĩa là cơ chế của ngôn ngữ – cũng tức là cơ chế ngữ năng – là một cơ chế có *tính sáng tạo*. Chỉ trừ một số có hạn những công thức quen dùng lặp đi lặp lại như lời chào, lời cảm ơn, xin lỗi... còn nói chung *nói năng là sáng tạo*. Thế nào là sáng tạo ? N. Chomsky phân biệt hai dạng sáng tạo : *sáng tạo theo quy tắc* và

sáng tạo *thay đổi quy tắc*. Khi nói năng là chúng ta sáng tạo các câu mới theo các quy tắc của ngữ pháp. Nhờ vận dụng các quy tắc ngữ pháp mà chúng ta tạo được vô hạn những câu nói của chúng ta. Điều này thực hiện được chính là do một đặc tính rất bản chất của các quy tắc ngữ pháp, đó là tính *đệ quy* (récursif). Quy tắc ngữ pháp có tính đệ quy là một quy tắc ngữ pháp có thể áp dụng vô hạn lần khi sử dụng. Ví dụ về một quy tắc có tính đệ quy trong tiếng Việt là quy tắc tạo định ngữ cho các danh từ. Trong tiếng Việt, chúng ta có thể dùng một câu nhỏ⁽¹⁾ làm định ngữ cho danh từ. Ví dụ : *Cái mũ tôi mua ở cửa hàng bách hóa : tôi mua ở cửa hàng bách hóa* là định ngữ của *cái mũ*. Đó là quy tắc tạo định ngữ bằng câu nhỏ. Quy tắc này lại có thể áp dụng lần thứ hai đối với danh từ *cửa hàng bách hóa* để cho ta *cái mũ tôi mua ở cửa hàng bách hóa mà người ta mới mở dưới hàng cây bàng*, rồi áp dụng lần thứ ba đối với *hàng cây bàng* cho ta *cái mũ mà tôi mua ở cửa hàng bách hóa mà người ta mới mở dưới hàng cây bàng mà người ta mới chặt cành*. Quy tắc này lại có thể áp dụng để tạo định ngữ cho danh từ *cành*, cứ như vậy mà tiếp tục. Tất nhiên, trong thực tế, chúng ta không gặp những cụm danh từ có định ngữ quá lê thê như vậy. Nhưng hạn chế này không phải do bản thân quy tắc (có tính đệ quy) tạo định ngữ cho danh từ bằng câu nhỏ gây ra mà là do những hạn chế do ngữ thi mà có, ví dụ hạn chế do khả năng kí ức của con người. Nói chung, kí ức của con người, theo Victor H. Yngve chỉ có thể nhớ đến bảy định ngữ là tối đa. Mặt khác, với những quy tắc cải biến, chúng ta có thể loại bỏ những từ trùng lặp, thừa như *mà, người ta* để có những câu thuộc ngữ thi gọn nhẹ hơn như *cái mũ mà*

(1) Chúng tôi tạm dùng thuật ngữ này.

*tôi mua ở cửa hàng bách hóa mới mở dưới hàng cây bàng mới
chặt cành v.v...*

Với cách nhìn như vậy, ngữ năng được xem như là một cơ chế có hạn, có nghĩa là được lập thành bởi một số lượng quy tắc có hạn nhưng có khả năng tạo sinh ra vô hạn các câu. Ngữ pháp, được hiểu là sự tường minh hóa ngữ năng, phải làm thế nào xác lập được những quy tắc thật chặt chẽ, diễn đạt một cách cực kì chính xác để có thể phản ánh một cách trung thành ngữ năng của con người.

2. Lí thuyết ngôn ngữ. Ở trên, chúng ta hiểu ngữ pháp là cơ chế của ngữ năng, là cái có trong ngôn ngữ. Nhưng ngữ pháp, theo cách hiểu của phương Tây (grammaire) còn được hiểu là lí thuyết, khoa học về ngữ pháp, tức là ngữ pháp học.

Về phương pháp luận, chúng ta đều biết tầm quan trọng của lí thuyết đối với việc nghiên cứu ngữ pháp phổ quát, chung cho tất cả các ngôn ngữ và nghiên cứu ngữ pháp riêng cho từng ngôn ngữ (ngữ pháp tiếng Việt, ngữ pháp tiếng Anh, tiếng Pháp v.v...). N. Chomsky đưa ra những quan điểm rất sáng tạo về lí thuyết ngữ pháp khiến cho chúng ta phải suy nghĩ lại một cách triệt để những điều chúng ta thường hiểu về ngữ pháp (kể cả những vấn đề về phương pháp luận khoa học nói chung).

N. Chomsky cho rằng có ba cách quan niệm về lí thuyết ngữ pháp.

a) Thứ nhất, lí thuyết ngữ pháp có nhiệm vụ cung cấp những chỉ dẫn, cung cấp một bộ máy nhờ đó chúng ta xây dựng được cái ngữ pháp tốt nhất của một ngôn ngữ từ một khối liệu các dữ kiện tích lũy được trước. Theo quan niệm này, ngữ pháp lí thuyết được xem là một tập hợp những *thủ pháp nhằm phát hiện ra cái ngữ pháp thích đáng đối với một ngôn ngữ.*

b) Thứ hai lí thuyết ngữ pháp có thể cung cấp một phương pháp nhờ đó, căn cứ vào khối liệu những dữ kiện và một ngữ pháp cho sẵn, người nghiên cứu có thể kết luận rằng cái ngữ pháp đó có thích hợp với cái ngôn ngữ đang xem xét hay không. Theo quan niệm này, lí thuyết ngữ pháp có thể được hiểu là một *thủ pháp quyết định* (quyết định chọn ngữ pháp nào, quyết định ngữ pháp đó thích đáng hay không).

c) Thứ ba, lí thuyết ngữ pháp có thể cho phép người nghiên cứu đứng trước hai ngữ pháp và một khối liệu dữ kiện kết luận ngữ pháp nào (trong hai ngữ pháp cho trước) là thích đáng hơn. Trong trường hợp này, lí thuyết ngữ pháp là một thủ pháp đánh giá các ngữ pháp.

Ba quan niệm trên có thể biểu diễn bằng ba mô hình như sau :

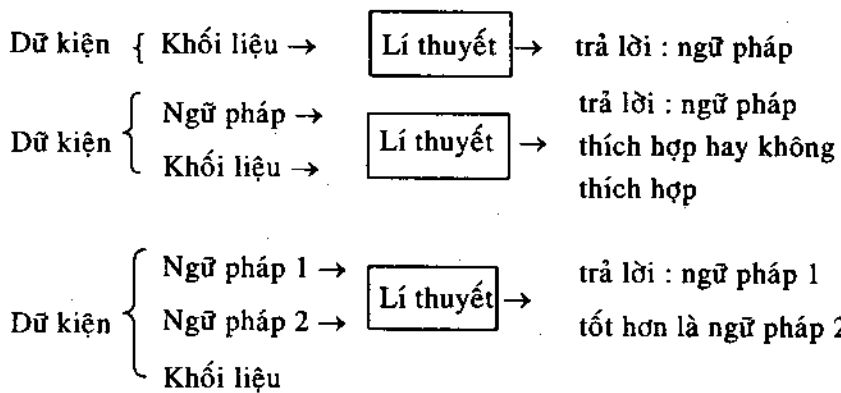

N. Chomsky cho rằng hai nhiệm vụ thứ nhất và thứ hai trong trình trạng hiểu biết hiện nay của chúng ta chưa thỏa mãn được. Từ đó ông kết luận, chúng ta đành bằng lòng với quan niệm thứ ba, xem lí thuyết ngữ pháp như thủ pháp đánh giá các thứ ngữ pháp (đã có). Đó là nhiệm vụ khiêm tốn nhất trong ba nhiệm vụ nhưng nhờ nó, chúng ta có thể tập trung lưu ý đến những vấn đề then chốt của cấu trúc ngôn ngữ và đạt đến những giải pháp tốt nhất.

122
02
1982

Chính trên tinh thần của quan niệm thứ ba mà N. Chomsky trong tác phẩm *Syntactic structures* (Các cấu trúc cú pháp) đã chỉ ra những nhược điểm của ngữ pháp trạng thái – hữu hạn, ngữ pháp cấu trúc ngữ đoạn và kết luận ngữ pháp tạo sinh là ưu việt hơn hai ngữ pháp đó.

3. Khái niệm tạo sinh. Ở trên, thuật ngữ tạo sinh được nhắc đến nhiều lần. Thế nào là tạo sinh, thế nào là ngữ pháp tạo sinh ?

Tạo sinh là một khái niệm toán học. Lấy một ví dụ thật đơn giản, toán học nói "số 2 tạo sinh ra một dãy số 2, 4, 8, 16, 32". Tập hợp các số trong dãy số này dĩ nhiên là vô hạn, mỗi số là một lũy thừa tiến của số 2. Số 2 là cơ sở của dãy số đó. Mỗi số trong dãy số nói trên đều thỏa mãn "công thức" 2^n . Cũng có thể nói, số 2 là cơ sở và công thức 2^n là cấu trúc của từng số trong dãy số, còn n là biến số. Như vậy, tạo sinh có nghĩa là tạo lập ra những đơn vị từ một cơ sở cho trước theo một cấu trúc nhất định.

Nhờ quy tắc tạo sinh dãn trên chúng ta có thể tưởng minh hóa cấu trúc của bất kì số nào trong dãy số và kiểm nghiệm bất kì số nào để quyết định xem số đó thích hợp hay không với quy tắc tạo sinh đã chọn. Ví dụ, lấy số bất kì 64 chẳng hạn. Ta có thể tưởng minh hóa cấu trúc của nó : nó là 2 lũy thừa 6 tức là $2^6 \cdot 2^6$ là cấu trúc của 64. Lại lấy số bất kì 21 chẳng hạn, ta có thể quyết định rằng 21 không phải là số thích hợp với quy tắc 2^n .

Từ cách hiểu toán học như trên, có thể hiểu ngữ pháp tạo sinh là ngữ pháp nhờ nó chúng ta có thể tạo lập ra vô hạn các câu đúng và chỉ đúng ngữ pháp dựa vào những cơ sở nhất định (tạm chấp nhận đối với ngữ pháp cơ sở là các từ hay hình vị) theo những quy tắc nhất định (tương tự như quy tắc lũy thừa) với một số n lần nhất định. Lấy lại ví dụ đã dẫn khi nói về cấu trúc hợp tổ trực tiếp, giả định chúng ta có các quy tắc cú pháp như sau :

(i) $S \rightarrow NP + VP$

(đọc : câu (S) là do sự kết hợp giữa một cụm danh từ (NP) làm chủ ngữ với một cụm động từ (VP) làm vị ngữ),

(ii) $NP \rightarrow L + NP$

(đọc : cụm danh từ (NP) là do một loại từ (L) kết hợp với một cụm danh từ),

(iii) $NP \rightarrow N + Adj$

(đọc : cụm danh từ là do một danh từ trung tâm (N) kết hợp với một tính từ (Adj),

(iv) $NP \rightarrow N + NP$

(đọc : cụm danh từ là do một danh từ trung tâm kết hợp với một cụm danh từ),

(v) $VP \rightarrow Adv + V$

(đọc : cụm động từ là do một phó từ (Adv) kết hợp với một động từ trung tâm),

(vi) $VP \rightarrow V + NP$

(đọc : cụm động từ là do một động từ trung tâm (V) kết hợp với một cụm danh từ (NP), và một bộ các cơ sở như sau :

$N \rightarrow$ *sinh viên, bạn, bác sĩ, sách, báo, tôi...*

$L \rightarrow$ *người, cô, anh, chiếc, quyển, tờ...*

$Adj \rightarrow$ *tốt, chăm chỉ, giỏi, cao, rộng...*

$V \rightarrow$ *mua, đọc, khám, chữa, đi, mở...*

$Adv \rightarrow$ *đang, đã, sẽ, chưa, vừa...*⁽¹⁾

(1) Các kí hiệu này là chữ cái đầu thuật ngữ tiếng Anh :

S = Sentence (câu)

NP = Noun phrase (ngữ đoạn danh từ)

VP = Verb phrase (ngữ đoạn động từ)

Adj = Adjective (tính từ)

Adv = Adverb (phó từ)

Vận dụng (i), (ii), (v), (vi) ta có câu :

Người sinh viên đang đọc báo.

Vận dụng cả sáu quy tắc kể trên ta có thể có câu :

Người sinh viên bạn tôi đã mua tờ báo rộng.,

thậm chí cả những câu dài hơn như :

Người sinh viên chăm chỉ, cao, bạn người bác sĩ bạn tôi chưa đi bệnh viện.

và rất nhiều câu phức tạp hơn nữa.

Bây giờ giả định ta gặp câu :

Bác thợ già đang xây bức tường cao.

ta có thể miêu tả ngay cấu trúc của nó theo các quy tắc trên, đó là cấu trúc :

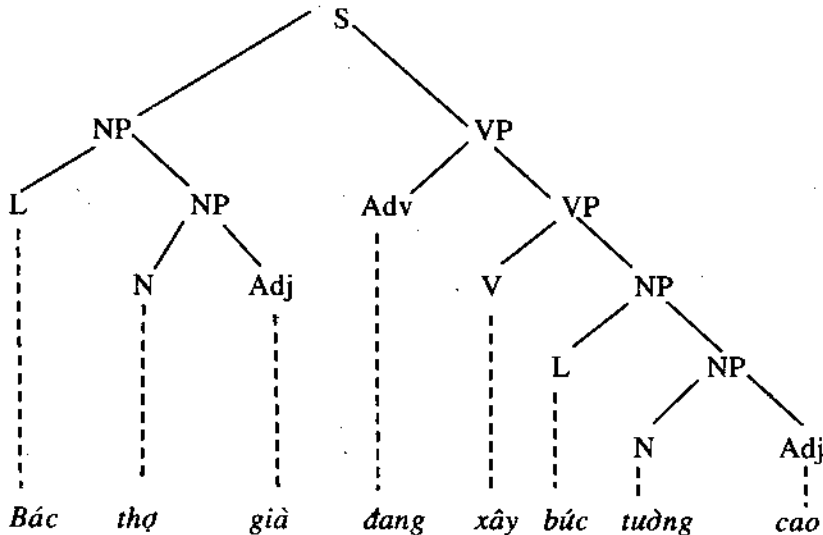

0113
0113
2008

Như thế, *ngữ pháp tạo sinh được hiểu là ngữ pháp có khả năng tạo ra một số lượng vô hạn những câu đúng ngữ pháp và gán cho mỗi câu một sự miêu tả cấu trúc của nó*. Ngữ pháp tạo sinh là ngữ pháp có tính dự đoán (khi nó chỉ ra cách tạo những câu từ các quy tắc và bộ cơ sở) và có tính tường minh (khi nó miêu tả cấu trúc của các câu). Theo N. Chomsky ngữ pháp tạo sinh chính là mô hình tường minh của ngữ năng của con người.

Có một số điều cần nói thêm về ngữ pháp tạo sinh theo quan niệm nói trên.

Trước hết là khái niệm đúng ngữ pháp. Ngữ pháp tạo sinh là ngữ pháp tạo sinh và thuyết giải (hiểu) các câu đúng và chỉ những câu đúng ngữ pháp của một ngôn ngữ, đồng thời nó cũng chỉ ra được (tức là quyết định) những câu không đúng ngữ pháp. Nhưng, thế nào là đúng ngữ pháp? N. Chomsky cho đây là một khái niệm rất khó xác định về lí thuyết. Người nghiên cứu phải dựa vào trực cảm ngôn ngữ của mình để xác định khi nào thì một câu đúng ngữ pháp. Tuy nhiên cần phân biệt tính đúng ngữ pháp với tính xác xuất thống kê, với sự xuất hiện trong khối liệu của người nghiên cứu. Thống kê các sự kiện ngôn ngữ và căn cứ vào thống kê để xác định xác xuất xuất hiện của chúng là bước chuẩn bị tư liệu đầu tiên không thể thiếu được để cho việc nghiên cứu ngôn ngữ thực sự đạt tính khoa học cao. Nhưng như chúng ta đã biết ở trên, ngữ năng của con người có thể sáng tạo ra những câu, những sự kiện ngôn ngữ chưa hề gặp, do đó người nghiên cứu chưa đưa vào được bản thống kê của mình. Thậm chí có những câu trong thực tế không thể gặp vì không được người nói sử dụng do những hạn chế trong ngữ thi (ví dụ những câu trong đó một danh từ có đến vài chục định ngữ

200
1990
2000

tương tự như câu đã dẫn để minh họa cho tính đệ quy) nhưng chúng vẫn đúng ngữ pháp. Đó là chưa kể trong khối liệu thống kê có không ít những trường hợp nhập nhằng giữa đúng và sai ngữ pháp.

Thứ hai cần phân biệt tính đúng ngữ pháp với tính có thể thuyết giải (có thể hiểu) được. Ví dụ những câu sau đây :

- (i) *Người thanh niên đã gặp bà cụ già.*
- (ii) *Anh yêu bạn ấy hơn tôi.*
- (iii) *Quả chuối ăn con khỉ.*
- (iv) *Màu xanh không màu sắc ngử một cách điên cuồng.*
- (v) *Anh ăn chút chút, bằng nhau con gái.*

Người Việt Nam bình thường có thể kết luận (i) là câu đúng ngữ pháp và lí giải được, (ii) là một câu mơ hồ về nghĩa (có thể hiểu *Anh yêu bạn ấy hơn yêu tôi*, và *Anh yêu bạn ấy hơn tôi yêu bạn ấy*), (iii) là câu đúng ngữ pháp nhưng không bình thường, (iv) cũng là câu đúng ngữ pháp nhưng không thuyết giải được, còn câu (v) là câu sai ngữ pháp nhưng thuyết giải được. Từ những ví dụ tương tự, N. Chomsky cho rằng tính có thể thuyết giải được nằm trong phạm vi ngữ thi, chỉ có tính đúng ngữ pháp mới thuộc phạm vi ngữ năng và tính đúng ngữ pháp cũng không đồng nhất với tính có nghĩa⁽¹⁾.

Thứ ba là vấn đề tính đúng ngữ pháp với ngữ cảnh. Theo N. Chomsky, đối tượng của ngữ pháp tạo sinh là những câu độc lập với ngữ cảnh chung. N. Chomsky không phủ nhận vai trò của ngữ cảnh đối với sự thuyết giải câu cả về mặt ngữ pháp, ví dụ câu (ii) có thể chỉ có một nghĩa (và do đó chỉ có một cấu trúc cú pháp) nếu

(1) Quan điểm này sẽ thay đổi ở ngữ pháp tạo sinh chuẩn.

chúng ta biết hoàn cảnh nói năng của nó ; câu (iv) là một câu do N. Chomsky đặt ra để biện minh cho quan điểm cho rằng ngữ pháp độc lập với ý nghĩa nhưng nó lại là bình thường nếu xuất hiện trong những bài thơ "bí hiểm" ; câu (v) lại là "bình thường" nếu người nói là một người nước ngoài mới học tiếng Việt. Và cả câu (i) có thể trở nên khó hiểu nếu nó nằm trong một bản mật mã. Tuy nhiên muốn thuyết giải được câu trong ngữ cảnh, cả về ngữ pháp cả về ý nghĩa, những nhà ngữ pháp tạo sinh cho rằng phải dựa vào ngữ năng, tức những câu ngoài ngữ cảnh. Vấn đề ngữ cảnh và câu cũng thuộc phạm vi ngữ thi, không thuộc ngữ năng.

Thứ tư, không nên hiểu tạo sinh theo nghĩa nói ra, phát ngôn ra câu ở người nói hay người nghe. Việc nói ra một câu là thuộc ngữ thi không thuộc ngữ năng. Ngữ pháp tạo sinh là ngữ pháp trung hòa, bàng quan đối với người nói người nghe.

Cuối cùng, cũng phải thừa nhận một sự thật là ngữ năng tuy là chung cho con người nhưng mức độ của nó cũng khác nhau ở từng cá nhân. Bởi vậy, cũng như trong khoa học, khi nghiên cứu một quy luật nào đó, nhà khoa học phải lí tưởng hóa sự kiện đang nghiên cứu, tạm thời gạt bỏ những nhân tố thứ yếu có thể gây nhiễu cho sự quan sát, tách sự kiện đang nghiên cứu một cách cô lập với các sự kiện khác, nhà ngữ pháp tạo sinh xây dựng lí thuyết của mình xuất phát từ người nói – người nghe lí tưởng, thuộc về một cộng đồng ngôn ngữ hoàn toàn đồng chất, nắm ngôn ngữ của mình một cách hoàn hảo và khi anh ta đem vào ngữ thi ngữ năng của mình (tức là thực hành những hiểu biết ngầm ẩn về ngôn ngữ) thì không bị chi phối bởi những điều kiện không thiết yếu như những hạn chế của kí ức, sự đãng trí, sự không hứng thú (với đề tài, với chính cuộc trò chuyện), với những sai phạm về ngôn ngữ v.v...

4. Ba cấp độ của ngữ pháp. Chúng ta nhắc lại, theo N. Chomsky, ngữ pháp tạo sinh phải là một lí thuyết về những câu đúng ngữ pháp và nhờ nó loại trừ được những câu phi ngữ pháp. Một câu có thể được xem xét ở ba phương diện, còn gọi là ba cấp độ : phương diện âm vị học, phương diện ngữ nghĩa và phương diện cú pháp.

Phương diện âm vị học là phương diện xem xét sự thể hiện bằng âm thanh âm vị của câu ; phương diện ngữ nghĩa là phương diện xem xét sự thuyết giải (sự hiểu) nghĩa của câu. Phương diện cú pháp là phương diện hình thức, xem xét các quy tắc, các quan hệ chung, trừu tượng nhờ chúng mà câu được tổ chức nên. Theo N. Chomsky phương diện cú pháp là **phương diện trung tâm**, có vai trò quyết định đối với hai phương diện còn lại. Chúng ta đều biết rằng nếu không xác định được quan hệ cú pháp giữa các thành phần của câu thì nhiều khi chúng ta sẽ không thuyết giải được nghĩa của câu dù nắm được nghĩa của từng từ. Ví dụ kết cấu sau đây :

Cuộc mít tinh phản đối chính sách thuế khóa mới của đảng Dân chủ.

có thể có ba cách thuyết giải tùy theo ba cách xác định quan hệ hợp tổ trực tiếp.

Cách thứ nhất là :

Cuộc mít tinh // phản đối chính sách...

theo cách này, kết cấu trên là một câu với *cuộc mít tinh* là chủ ngữ.

Cách thứ hai là :

Cuộc mít tinh phản đối chính sách thuế khóa mới // của đảng Dân chủ

kết cấu trên là một cụm từ, với cách hiểu *đảng Dân chủ* là người tổ chức cuộc mít tinh.

Cách thứ ba là :

Cuộc mít tinh phản đối // chính sách thuế khóa mới của đảng Dân chủ

kết cấu trên cũng là một cụm từ với cách hiểu : tính chất của *cuộc mít tinh* là *phản đối* còn *đảng Dân chủ* là kẻ đề xướng ra *chính sách thuế khóa mới*.

Ở trên, tiêu mục II.1 chúng ta đã nói ngữ pháp được hiểu là một cơ chế gắn một thuyết giải về nghĩa I với một chuỗi âm thanh S theo sơ đồ hình chữ I nằm ngang như sau :

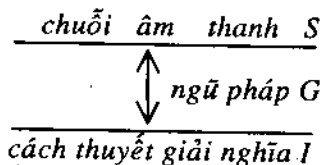

Ngữ pháp G chính là cú pháp.

Khi nói về các phổ quát ngôn ngữ, chúng ta cũng đã biết N. Chomsky phân biệt những đặc điểm riêng của từng ngôn ngữ với các phổ quát ngôn ngữ. Đến đây, có thể nói thêm : có âm vị, ngữ nghĩa và cú pháp đặc thù của từng ngôn ngữ và có âm vị, ngữ nghĩa và cú pháp phổ quát chung cho tất cả các ngôn ngữ. Nhiệm vụ của ngữ pháp tạo sinh theo N. Chomsky là nghiên cứu ngữ pháp phổ quát (bao gồm âm vị phổ quát, ngữ nghĩa phổ quát và cú pháp phổ quát).

Theo N. Chomsky, với cách hiểu tạo sinh như đã trình bày ở II-3 thì không phải chỉ có ngữ pháp của ông mới là ngữ pháp tạo sinh. Để phân biệt ngữ pháp tạo sinh do ông đề xướng với các ngữ pháp tạo sinh khác, ông gọi ngữ pháp của ông là *ngữ pháp cải biến* (mặc dầu trong giới ngôn ngữ học, ngữ pháp của N. Chomsky vẫn được

gọi là *ngữ pháp tạo sinh* bởi vì các ngữ pháp khác cũng có tính chất tạo sinh mà ông phê phán đã có tên gọi riêng). Ngữ pháp tạo sinh của N. Chomsky (từ đây trở đi sẽ gọi tắt là ngữ pháp tạo sinh hay ngữ pháp cải biến) hình thành theo ba giai đoạn, giai đoạn 1, còn gọi là "ngữ pháp các cấu trúc cú pháp" theo tên gọi của cuốn sách tiêu biểu nhất của ông giai đoạn này, cuốn *Syntactic structures*. Giai đoạn II còn gọi là ngữ pháp tạo sinh chuẩn hay ngữ pháp "các bình diện của lí thuyết cú pháp" theo tên gọi cuốn sách tiêu biểu nhất của ông giai đoạn này, cuốn *Aspects of the theory of syntax*⁽¹⁾, giai đoạn III còn gọi là giai đoạn ngữ pháp tạo sinh chuẩn mở rộng. Chúng ta sẽ lần lượt tìm hiểu những quan điểm chính của ông trong mỗi giai đoạn.

III - NGỮ PHÁP CẢI BIẾN GIAI ĐOẠN I (NGỮ PHÁP CÁC CẤU TRÚC CÚ PHÁP)

Trong cuốn *Các cấu trúc cú pháp* N. Chomsky đã chứng minh tính ưu việt của ngữ pháp cải biến bằng cách đối chiếu nó với hai thứ ngữ pháp khác mà ông cũng cho là có tính tạo sinh : *ngữ pháp trạng thái - hữu hạn* và *ngữ pháp cấu trúc ngữ đoạn*.

1. **Ngữ pháp trạng thái - hữu hạn** : Đó là ngữ pháp được xây dựng dựa vào quan niệm cho rằng câu được tạo sinh ra nhờ một loạt sự lựa chọn "từ trái qua phải". Có nghĩa là, sau khi yếu tố thứ nhất, yếu tố "bên trái nhất" đã được lựa chọn, các yếu tố tiếp theo sẽ được lựa chọn tùy theo yếu tố trực tiếp đứng trước. Theo quan niệm này thì một câu tiếng Anh như *This man has brought some bread*. (Người này đã mang đến ít bánh mì.) sẽ được tạo sinh như sau :

(1) Noam Chomsky. *Aspects of the theory of syntax*, The MIT, Press, 1965.

từ *this* được lựa chọn đầu tiên trong một danh sách những yếu tố có thể đứng đầu câu, tiếp đó là từ *man* (người, số ít) sẽ được lựa chọn với tư cách là những từ có thể đứng sau *this*, rồi từ *has* được lựa chọn như là một trong những từ có thể đứng sau *this* (từ chỉ xuất, số ít) và đứng sau *man*, cứ như thế mà tiếp tục các bước lựa chọn khác. Nếu chúng ta lựa chọn *that* thay cho *this* thì cả câu không bị ảnh hưởng. Nhưng nếu chúng ta lựa chọn *those* (từ chỉ xuất, số nhiều) thì phải lựa chọn *men* (người, số nhiều) ở vị trí thứ hai, thay cho *man*, và lựa chọn *have* thay cho *has* ở vị trí thứ ba. Nếu lựa chọn *the* ở vị trí thứ nhất thì có thể lựa chọn hoặc *man* hoặc *men* với *has* hoặc *have* tương ứng. Có thể dùng sơ đồ sau đây để biểu diễn cơ chế của ngữ pháp trạng thái hữu hạn :

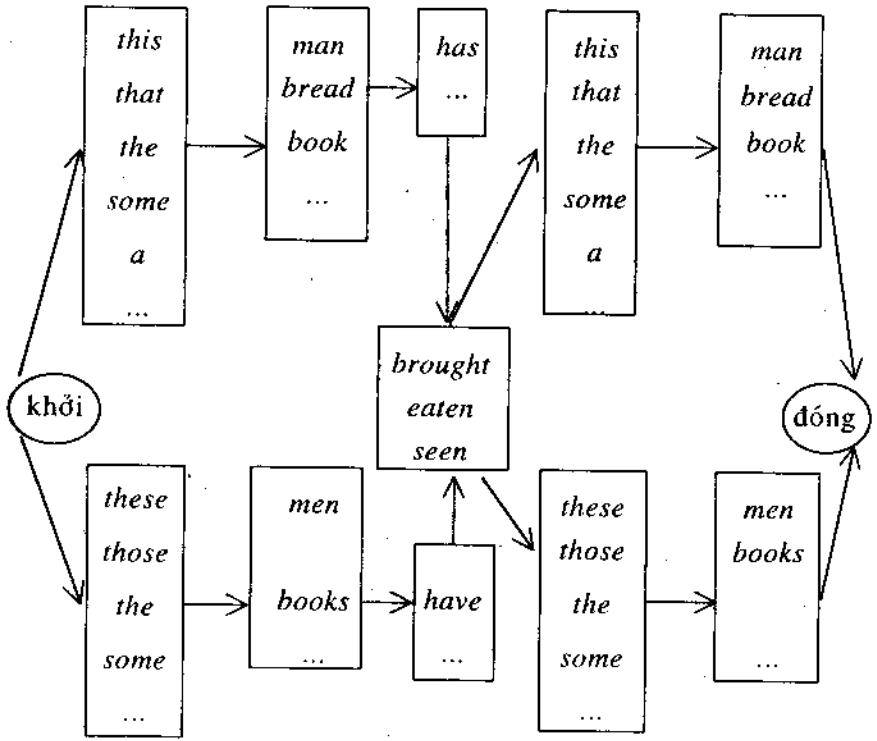

www.viet.com
2008.05.06

Mỗi vị trí trong sơ đồ được gọi là một trạng thái. Nhìn theo sơ đồ chúng ta thấy cơ chế của ngữ pháp vận động từ trạng thái *khởi đầu*, và dừng lại ở trạng thái *đóng*. Sau khi đã tạo ra được một từ bằng cách lựa chọn một trong số những từ có thể xuất hiện ở một trạng thái (ví dụ chọn *this* hoặc *that*, hoặc *some...* cho trạng thái khởi đầu) thì nó (ngữ pháp trạng thái – hữu hạn) lại mở cho trạng thái kế tiếp theo chiều các mũi tên.

Ngữ pháp trạng thái hữu hạn chỉ có thể tạo sinh ra một số rất có hạn các kiểu câu tiếng Anh. Nghiêm trọng hơn là một số kiểu câu tiếng Anh không thể tạo sinh ra bởi ngữ pháp này. Ví dụ những câu trong đó các trạng thái trực tiếp (hợp tố trực tiếp) bị tách ra, không kế tiếp nhau do có một số thành tố khác chen vào giữa như câu :

Anyone who say that is foolish. (Kẻ nào nói điều đó là ngốc).

Theo cơ chế của sơ đồ, *is foolish* (là ngốc) được lựa chọn bởi *anyone* (người nào), thế nhưng trạng thái trước của *is foolish* lại là *who say that*. Nguyên tắc của cơ chế này chỉ cho phép tạo ra câu *anyone is foolish*, không cho phép tạo ra câu trong đó trạng thái sau (*is foolish*) không bị lựa chọn bởi yếu tố trực tiếp đứng trước (*who says that*).

2. Ngữ pháp cấu trúc ngữ đoạn : Một ngữ pháp tạo sinh khác được N. Chomsky đưa ra xem xét là *ngữ pháp cấu trúc ngữ đoạn*.

Chúng ta đã biết cấu trúc hợp tố trực tiếp của chủ nghĩa miêu tả Mĩ. Nên lưu ý cấu trúc hợp tố trực tiếp là *kết quả của sự phân tích* các câu thu thập được trong khối liệu của người nghiên cứu. Công lao lớn của N. Chomsky là *đã đảo ngược* các bước phân tích đó, nâng sự phân tích hợp tố trực tiếp thành *một cơ chế tạo sinh*, thành *một thứ ngữ pháp tạo sinh mà ông gọi là ngữ pháp cấu trúc ngữ đoạn*.

Thực ra, chúng ta đã dùng thứ ngữ pháp này để làm ví dụ giải thích khái niệm tạo sinh ở II.3. Ngữ pháp cấu trúc ngữ đoạn có thể được minh họa bởi những quy tắc như sau :

- (1) $S \rightarrow NP + VP$
- (2) $NP \rightarrow T + N$
- (3) $VP \rightarrow V + NP$
- (I) (4) $T \rightarrow the$
- (5) $NP \rightarrow \{man, ball, book...\}$ (người, quả bóng, sách...)
- (6) $V \rightarrow \{hit, took, read...\}$ (đánh, lấy, đọc...)⁽¹⁾

Bộ những quy tắc (I) từ (1) – (6) kể trên là một ngữ pháp cấu trúc ngữ đoạn rất đơn giản, bộ quy tắc này chỉ sản sinh được một số rất nhỏ các câu tiếng Anh.

Mỗi một quy tắc có dạng $X \rightarrow Y$, trong đó X là một yếu tố còn Y có thể là một số (tức một chuỗi) yếu tố. Mũi tên là chỉ dẫn về sự vận động của quy tắc, được hiểu là hãy dùng Y thay thế cho X ở bất cứ nơi nào X xuất hiện. Mỗi quy tắc như trên còn được gọi là quy tắc viết lại, có nghĩa là : hãy viết lại X bằng Y, ví dụ, hãy viết lại S bằng NP + VP ; hãy viết lại NP bằng T + N v.v...

Các quy tắc trên hoạt động như sau : trước hết chúng ta khởi đầu bằng yếu tố S rồi áp dụng quy tắc (1) ta có chuỗi NP + VP. Tiếp đó, chúng ta quan sát xem yếu tố nào trong chuỗi đó có thể được viết lại theo các quy tắc từ (1) đến (6). Ta thấy quy tắc (2) và (3) có thể được lựa chọn. Áp dụng (3) ta có chuỗi NP + V + NP. Tiếp đó

(1) Dấu ngoặc móc có nghĩa là có thể chọn bất kì yếu tố nào trong dấu ngoặc móc, nhưng chỉ được chọn một. Dấu chấm lửng có nghĩa là còn những yếu tố khác nữa.

áp dụng quy tắc (2) hai lần, quy tắc (4) và (5) cũng hai lần và quy tắc (6) một lần. Sau khi áp dụng các quy tắc như trên, chúng ta có chuỗi tận cùng (hay chuỗi kết thúc) *the + man + hit + the + ball* (người ấy ném quả bóng) (6). Như vậy chúng ta phải thực hiện chín bước vận động để có chuỗi tận cùng. Tập hợp chín bước đó, kể cả bước thứ nhất cho ta chuỗi khởi đầu và bước thứ chín cho ta chuỗi tận cùng và bảy bước ở giữa, được gọi là một *hệ phái sinh* của câu *the + man + hit + the + ball*.

Ngữ pháp này miêu tả cấu trúc của câu như thế nào? Cũng ở II.3 chúng ta đã nói qua về việc này. Đến đây ta có điều kiện để làm rõ hơn cái đặc điểm thứ hai "tường minh hóa" của ngữ pháp tạo sinh. Việc miêu tả cấu trúc được thực hiện nhờ việc áp dụng quy tắc viết lại. Mỗi khi chúng ta áp dụng một quy tắc viết lại, chúng ta lại đặt chuỗi có được trong dấu ngoặc và *dán một nhãn* loại phạm trù (loại kết cấu) cho chuỗi đó. Ví dụ áp dụng quy tắc (1) ta có S (NP + VP)) S. Áp dụng quy tắc (3) cho VP ta có S (NP + (VP (V + NP) VP)))S. Áp dụng quy tắc (2) cho NP ta có S(NP (the + N)NP + VP(V + NP(the + N)NP))VP)))S. Áp dụng (4), (5), (6) ta có :

S(NP (the + man) NP + VP (hit + NP (the + man) NP)) VP))) S

Đây là cách *biểu diễn bằng dấu ngoặc*. Vì biểu diễn bằng dấu ngoặc rất khó đọc cho nên thường dùng hơn là cách biểu diễn hình cây như chúng ta đã biết :

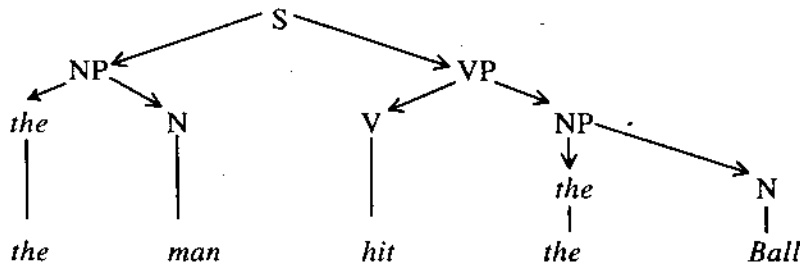

ĐẠI HỌC
KING
82.82.202

Các dấu hiệu loại kết cấu (loại phạm trù) như NP, VP đặt ngoài dấu ngoặc hoặc ở mỗi nút của hình cây được gọi là các *dấu hiệu ngữ đoạn*. Chuỗi các yếu tố trực tiếp dưới mỗi dấu hiệu ngữ đoạn được xem là *bị chế ngự* bởi dấu hiệu ngữ đoạn đó. Nói ngược lại, mỗi *dấu hiệu ngữ đoạn chế ngự chuỗi yếu tố trực tiếp do nó tạo sinh ra*. Các quy tắc viết lại (4), (5), (6) là các *quy tắc viết lại từ vựng*. Còn các quy tắc (1), (2), (3) là *quy tắc viết lại cú pháp*.

Các dấu hiệu ngữ đoạn ở sơ đồ hình cây cung cấp các thông tin cấu trúc như sau : câu (S) do hai thành tố tạo nên NP + VP, đến lượt mình NP do hai thành tố *the* + N ; VP do hai thành tố V + NP. Chỉ có một thông tin mà sơ đồ trên không cung cấp được, đấy là thông tin rằng *the man* là *chủ ngữ* và *hit the ball* là *vị ngữ*. Tuy nhiên, về điều này, N. Chomsky cho rằng có thể xác định được nhờ các dấu hiệu ngữ đoạn. *Chủ ngữ* là NP trực tiếp bị chế ngự bởi dấu hiệu ngữ đoạn S ; *Bổ ngữ đối tượng* là NP trực tiếp bị chi phối bởi dấu hiệu ngữ đoạn VP v.v...

Theo N. Chomsky, ngữ pháp cấu trúc ngữ đoạn "mạnh" hơn ngữ pháp trạng thái - hữu hạn. Những câu được tạo sinh ra bởi ngữ pháp trạng thái - hữu hạn đều được tạo sinh bởi ngữ pháp cấu trúc ngữ đoạn nhưng ngược lại thì không đúng, ngữ pháp ngữ đoạn tạo sinh ra được những câu mà ngữ pháp trạng thái - hữu hạn không tạo sinh ra được.

Tuy nhiên ngữ pháp cấu trúc ngữ đoạn - còn nhiều hạn chế. Do đó N. Chomsky đề xuất ngữ pháp cải biến như thứ ngữ pháp tạo sinh "mạnh" hơn.

3. Những hạn chế của ngữ pháp cấu trúc ngữ đoạn

a) Ngữ pháp cấu trúc ngữ đoạn là ngữ pháp văn cảnh tự do. Trước hết, cần phân biệt khái niệm văn cảnh và khái niệm ngữ

37.832
10.0
239

cảnh. Trong cuốn sách này, chúng ta dùng khái niệm ngữ cảnh với nghĩa hoàn cảnh giao tiếp. Theo nghĩa đó thì cả ngữ pháp cấu trúc ngữ đoạn, cả ngữ pháp cải biến của N. Chomsky cũng đều có tính chất độc lập đối với ngữ cảnh. Văn cảnh, theo cách hiểu của các nhà ngữ pháp tạo sinh chỉ có nghĩa là các điều kiện ngôn ngữ trước và sau một yếu tố ở trong câu, gần nghĩa với khái niệm chu cảnh.

Hãy trở lại một quy tắc viết lại đã dẫn, quy tắc

$$I(1) VP \rightarrow V + NP$$

Như chúng ta đã biết, quy tắc này có nghĩa là hãy viết lại VP (ngữ đoạn động từ) thành V (động từ) và NP (ngữ đoạn danh từ). Quy tắc này không cho biết VP được viết lại thành V + NP trong văn cảnh nào, không cho biết VP có chịu ảnh hưởng gì của các yếu tố khác, đi trước (và sau) nó hay không. Nói cách khác, quy tắc viết lại là *quy tắc độc lập với văn cảnh*.

Trong thực tế các ngôn ngữ biến đổi hình thái, chúng ta biết rằng V có hình thái khác nhau tùy theo NP làm chủ ngữ ở số ít hay số nhiều (và trường hợp như tiếng Nga, các động từ thời quá khứ, ngôi thứ ba số ít còn chịu tác động của cả giống của danh từ làm chủ ngữ). Ngữ pháp cấu trúc ngữ đoạn với các quy tắc viết lại đã biết không thể hiện được sự kiện này. Theo N. Chomsky ngữ pháp phải làm thế nào đưa được những sự kiện ngôn ngữ tương tự như vậy vào thành quy tắc. Ngữ pháp phải làm thế nào để có tính chất "nhạy cảm đối với văn cảnh", còn gọi là bị hạn chế bởi văn cảnh. Các quy tắc nhạy cảm với văn cảnh phải có dạng tổng quát :

$$X \rightarrow Y/Z... W.$$

có nghĩa là : hãy viết lại X thành Y trong văn cảnh Z ... W. Thực ra, hiện tượng các từ trong văn cảnh biến đổi hình thái tùy theo các quan hệ cú pháp giữa chúng với nhau là hiện tượng mà ngữ pháp cổ

điển gọi là sự tương hợp ngữ pháp. Làm thế nào có thể dùng các quy tắc viết lại để diễn đạt sự tương hợp động từ với danh từ làm chủ ngữ ?

Trước hết phải diễn đạt sự tương hợp về số trong NP bằng quy tắc viết lại. Ta có :

$$NP \rightarrow \begin{cases} NP \text{ sing} \\ NP \text{ plur} \end{cases}$$

(đọc : NP viết lại bằng hoặc NP số ít (sing) hoặc bằng NP số nhiều (plur)) tiếp đó :

$$NP \text{ sing} \rightarrow T + N + \phi$$

$$NP \text{ plur} \rightarrow T + N + s$$

(đọc : viết lại NP sing thành T + N với hình vị ϕ ; viết lại NP plur thành T + N với hình vị s .)

Rồi ta phải có quy tắc viết lại động từ theo thời như sau :

$$VP \rightarrow \begin{cases} VP \text{ pres} \\ VP \text{ past} \end{cases}$$

(đọc : VP viết lại thành VP hiện tại (pres) hoặc VP quá khứ (past))

Cuối cùng là quy tắc :

$$(II) \text{ Pres} \rightarrow \begin{cases} s / NP \text{ sing} \\ \phi / NP \text{ plur} \end{cases}$$

(đọc : viết lại pres thành VP với hình vị s trong văn cảnh có NP sing hoặc thành VP với hình vị ϕ trong văn cảnh VP plur làm chủ ngữ)

Chúng ta thấy, để quy tắc hóa sự tương hợp tức sự nhạy cảm với văn cảnh, ngữ pháp ngữ đoạn cần đến rất nhiều quy tắc viết lại, mà vẫn chưa đầy đủ. N. Chomsky cho rằng, để đơn giản hóa cần phải có những quy tắc kiểu khác, những quy tắc cải biến.

b) Nên chú ý là trong các quy tắc viết lại ngay trên đây, các kí hiệu hình vị chỉ số và chỉ sự tương hợp ở động từ *s* và \emptyset đều là các kí hiệu trừu tượng. Khi chúng kết hợp với các căn tố cụ thể chúng sẽ có các hình thái khác nhau hoặc làm cho cả tổ hợp căn tố biến đổi hình thái. Ví dụ, như đã biết :

book + s → *books* /buks/

boy + s → *boys* /boiz/

box + s → *boxes* /boksiz/

và *man + s* → *men* /men/

child + s → *children* /tʃi:ldrən/

cũng tương tự như vậy, động từ *to have* ngôi thứ ba số ít là *has*; động từ *to be* ngôi thứ ba số ít là *is* (iz). Bởi vậy, N. Chomsky chủ trương rằng một chuỗi tận cùng sẽ là một chuỗi những yếu tố trừu tượng. Phải có những quy tắc hình - âm vị chuyển các yếu tố trừu tượng trong chuỗi cần dùng đó thành những chuỗi ngữ âm (chuỗi âm vị) hiện thực thì chúng ta mới có các câu bình thường, đó là những quy tắc chuyển ví dụ như *book + s* thành *books*, chuyển *man + s* thành *men* ; chuyển *to be + s* thành *is*, *to have + s* thành *has* v.v... Để cho việc giới thiệu ngữ pháp tạo sinh đỡ phức tạp, chúng ta sẽ không bàn tiếp nữa đến các quy tắc hình âm vị (thực ra chính N. Chomsky cũng không nói gì nhiều về vấn đề này).

c) Có một số đặc điểm của các quy tắc của ngữ pháp cấu trúc ngữ đoạn cần biết : thứ nhất, chúng không có chỉ dẫn nào về thứ tự vận dụng chúng. Thứ hai, đối với một quy tắc viết lại bất kì, ở bên trái mũi tên chỉ có thể đặt một kí hiệu còn bên phải có thể là một hay một chuỗi yếu tố. Nếu ở bên trái mũi tên có hai hoặc một số yếu tố ví dụ kiểu :

$$X + Y \rightarrow M + N + P$$

thì chúng ta sẽ không biết những yếu tố ở bên phải được viết lại từ yếu tố nào bên trái và theo thứ tự nào. Cuối cùng, các quy tắc viết lại cũng không cho phép thay đổi vị trí của các yếu tố trong chuỗi, không cho phép thay thế yếu tố này bằng yếu tố kia, không cho phép loại bỏ hay thêm các yếu tố mới vào trong chuỗi. Những đặc điểm này góp phần hạn chế hiệu lực tạo sinh của ngữ pháp cấu trúc ngữ đoạn. Trong tiếng Anh, ngoài quy tắc viết lại

$$NP \rightarrow T + N$$

còn có quy tắc viết lại

$$NP \rightarrow this + N$$

this là tính từ chỉ xuất, có 4 hình thái :

this (gần, số ít), *these* (gần, số nhiều)

that (xa, số ít), *those* (xa, số nhiều)

Chúng ta cũng đã biết khái niệm kí hiệu trừu tượng. Chúng ta tạm ước định *this* là kí hiệu trừu tượng đại diện cho cả bốn từ trong nhóm (*this, these, that, those*). Bây giờ lại bỏ qua ý nghĩa vị trí (gần xa) chỉ nói tới ý nghĩa số. Chúng ta có quy tắc :

$$this \rightarrow \phi + this$$

$$these \rightarrow s + this$$

$$that \rightarrow \phi + this (xa)$$

$$those \rightarrow s + this (xa)$$

Trở lại với quy tắc số ở danh từ. Ta có thể có quy tắc tổng quát :

$$N \text{ sing} \rightarrow \phi + N$$

$$N \text{ plur} \rightarrow s + N$$

Bây giờ khái quát lên một bước nữa, biểu thị các hình vị chỉ số ϕ và s bằng kí hiệu trừu tượng Afs. Vậy ta có quy tắc viết lại :

$this$ (số) \rightarrow Afs + $this$

và N (số) \rightarrow Afs + N

Bây giờ quy tắc

$NP \rightarrow this + N$

phải biểu diễn với dạng đầy đủ hơn, có tính đến ý nghĩa số, thành :

$NP \rightarrow this$ (số) + N (số)

Qua chuỗi yếu tố bên phải quy tắc viết lại trên, ta thấy yếu tố chỉ số (tức là Afs) là chung cho cả $this$ và N, là một hợp tố của ngữ đoạn danh từ NP. Do đó quy tắc trên cần được biểu diễn dưới dạng khái quát hơn nữa :

$this$ (số) + N(số) \rightarrow Afs + $this$ + N

biểu diễn hình cây của chuỗi bên phải quy tắc này là

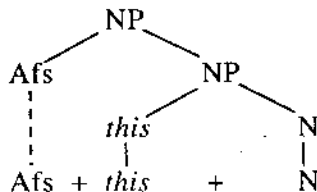

Nhưng vì trong tiếng Anh, Afs luôn luôn ở sau chính tố, cho nên chuỗi Afs + $this$ + N phải chuyển thành :

(III) Afs + $this$ + N $\rightarrow this$ + Afs + N + Afs

Chúng ta thấy rằng quy tắc ngay trên đây không phải là quy tắc viết lại của ngữ pháp cấu trúc ngữ đoạn nữa bởi vì ở bên trái, có một chuỗi hơn một yếu tố và ở bên phải có sự chuyển chỗ của yếu tố Afs.

d) Chúng ta đã biết những hạn chế mà phép phân tích hợp tố trực tiếp của chủ nghĩa miêu tả Mĩ đã gặp. Những hạn chế đó cũng là những hạn chế mà ngữ pháp cấu trúc ngữ đoạn không giải quyết được. Ở các điểm a), b), c) trên, chúng ta đã thấy các quy tắc viết lại không thể hiện được quan hệ gián cách (không trực tiếp) giữa các yếu tố trong câu như thế nào. Dưới đây chúng ta sẽ dẫn thêm một số những hiện tượng cú pháp nữa mà ngữ pháp cấu trúc ngữ đoạn không xử lí được với các quy tắc viết lại của mình. Đó là những hiện tượng được gọi là hiện tượng mơ hồ cú pháp. Trước hết, chúng ta thường gặp những câu có thể hiểu theo nhiều cách hiểu khác nhau. Sự mơ hồ này không phải do tính đa nghĩa hay tính đồng âm từ vựng, cũng không phải do việc nó có thể tương ứng với một số cấu trúc thành tố trực tiếp khác nhau (như ví dụ dẫn ở II.4). Ví dụ :

Tôi rất thích bức chân dung của họa sĩ Văn Giáo.

Câu này có ba cách hiểu :

- Tôi rất thích bức chân dung mà họa sĩ Văn Giáo vẽ.
- Tôi rất thích bức chân dung mà họa sĩ Văn Giáo sở hữu.
- Tôi rất thích bức chân dung vẽ về họa sĩ Văn Giáo.

Hoặc ví dụ đã dẫn :

Anh yêu anh ấy hơn tôi.

Câu này có hai cách hiểu :

- Anh yêu anh ấy hơn tôi yêu anh ấy.
- Anh yêu anh ấy hơn anh yêu tôi.

và cụm đẳng lập :

Người đàn ông và người đàn bà già

có hai cách hiểu :

- Người đàn ông già và người đàn bà già.

222.B.27R

- Người đàn ông và người đàn bà già (người đàn ông không già).
Có một ví dụ do chính N. Chomsky đưa ra nay đã thành cổ điển :

flying planes can be dangerous

có thể có hai nghĩa :

- to fly by planes can be dangerous (đi bằng máy bay có thể nguy hiểm);

- planes which are flying can be dangerous (những chiếc máy bay đang bay có thể nguy hiểm).

Đây là hiện tượng mơ hồ do chỗ các câu có cấu trúc ngữ đoạn khác nhau được biểu diễn giống nhau trên bề mặt (bằng âm thanh và bằng cấu trúc hợp tổ trực tiếp). Ngữ pháp cấu trúc ngữ đoạn không thể xử lí, giải thích được những hiện tượng mơ hồ này bởi vì trên bề mặt chỉ có một cách phân tích hợp tổ trực tiếp.

Thứ hai, có những câu mà cấu trúc hợp tổ trực tiếp thì khác nhau nhưng chúng ta trực cảm thấy chúng tương đồng về nghĩa. Đó là kiểu câu chủ động và bị động như :

- *Thầy giáo phạt học sinh.*

- *Học sinh bị thầy giáo phạt.*

Ngữ pháp cấu trúc ngữ đoạn cũng không giải thích được hiện tượng này.

Cuối cùng là vấn đề các kiểu câu như các câu thuộc kiểu câu hỏi, câu phủ định, câu tường thuật v.v...

Có thể nói rằng các câu thuộc cùng một kiểu tuy là những cấu trúc bề mặt khác nhau bắt nguồn từ cấu trúc ngữ đoạn khác nhau nhưng *cùng chịu tác động của một kiểu thao tác như nhau*. Ngữ pháp ngữ đoạn tuy có thể miêu tả từng câu một nhưng không thể chỉ ra cái thao tác chung tạo sinh ra các câu cùng một kiểu đó.

4. Ngữ pháp cải biến giai đoạn I

Từ những ví dụ dẫn trên, chẳng những chúng ta thấy những hạn chế của ngữ pháp cấu trúc ngữ đoạn, chúng ta còn thấy dường như trong lĩnh vực câu, tức trong lĩnh vực cú pháp, có sự chênh lệch giữa những cấu trúc thuộc chiều sâu với những cấu trúc hiện ra trên bề mặt, những cấu trúc ngữ âm hiện thực phát âm ra và nghe được. Các quy tắc viết lại của ngữ pháp cấu trúc ngữ đoạn đã không thực hiện được nhiệm vụ nối hai lớp cấu trúc đó. Vậy thì ngữ pháp nào hay loại quy tắc nào làm được việc đó ? N. Chomsky trả lời đó là ngữ pháp tạo sinh cải biến. Các quy tắc cải biến sẽ chuyển các cấu trúc ở lớp sâu thành các cấu trúc bề mặt, ví dụ như chuyển hai cấu trúc : "Anh yêu anh ấy hơn tôi yêu anh ấy" và "Anh yêu anh ấy hơn anh yêu tôi" thành một cấu trúc trên bề mặt : *Anh yêu anh ấy hơn tôi*. Nói khác đi các quy tắc cải biến sẽ chuyển các cấu trúc sâu thành các cấu trúc bề mặt. Mặc dầu mãi đến cuốn *Các bình diện của lý thuyết cú pháp* tức mãi đến ngữ pháp tạo sinh chuẩn N. Chomsky mới nói đến *cấu trúc sâu và cấu trúc bề mặt*, nhưng chúng ta có thể dùng hai khái niệm này để trình bày ngữ pháp cải biến giai đoạn I, điều này không trái với tinh thần của N. Chomsky.

Các quy tắc cải biến không có những đặc điểm hạn chế của quy tắc viết lại mà chúng ta đã biết ở 3. a), c). Vị trí của các quy tắc cải biến trong mô hình ngữ pháp tạo sinh của N. Chomsky như sau :

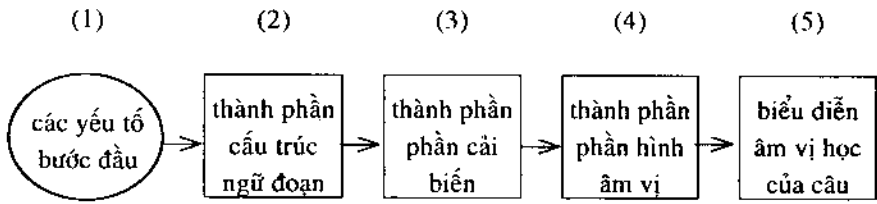

01/2021
09/2020
09/2019

Theo mô hình, các ô 2, 3, 4, hợp thành ngữ pháp tạo sinh cải biến. Các quy tắc cải biến (ô 3) đóng vai trò nổi thành phần cấu trúc ngữ đoạn với thành phần hình âm vị. Như thế, ngữ pháp cải biến không loại trừ ngữ pháp ngữ đoạn. Ngược lại nó đưa các quy tắc của ngữ pháp cấu trúc ngữ đoạn vào thành phần cơ sở của nó. Nói cách khác, các quy tắc cải biến chỉ hoạt động trên các bước ra của ngữ pháp cấu trúc ngữ đoạn, có nghĩa là nó chỉ tác động khi đã có chuỗi yếu tố tận cùng do ngữ pháp cấu trúc ngữ đoạn đem lại.

Dưới đây là một ví dụ của chính N. Chomsky trong cuốn *Các cấu trúc cú pháp*.

Ở các quy tắc viết lại I (xem III.2), việc động từ *hit* (*the man hit the ball*) khiến chúng ta tưởng rằng quy tắc viết lại từ vựng I:

$$V \rightarrow (\textit{hit, took} \dots)^{(1)}$$

luôn luôn cho ta một yếu tố ở bên phải. Thực ra, chúng ta đều biết rằng, trong tiếng Anh, động từ có nhiều hình thái, ngoài căn tố còn các phụ tố chỉ thời hiện tại (*pres*), quá khứ (*past*) và các "phó động từ", các động từ phụ chỉ các phạm trù ngữ pháp hoàn thành, tiếp diễn v.v... như *takes* căn tố *take*: cầm, lấy ; *s* (phụ tố chỉ thời hiện tại, ngôi thứ ba, số ít), *took* (được xem là căn tố *take* + *past* - phụ tố quá khứ - và quy tắc hình âm vị chuyển thành *tuk*), *has taken*, *will take*, *has been*, *taken*, *is being taken*... Khi định các quy tắc viết lại, chúng ta phải tính đến các động từ là M và các phụ tố thời là C. Với sự bổ sung như vậy, chúng ta phải bổ sung vào các quy tắc viết lại đã có ở I những quy tắc sau đây :

(1) Thực ra *hit* trong trường hợp này là *hit* + *past* quá khứ, không phải là hiện tại vì thời hiện tại đòi hỏi *hit* + *s* vì *the man* số ít.

- (7) V → Aux + V
- (I) (8) Aux → C(M) (*have + en*) (*be + ing*) (*be + en*)
- (9) M → *will, can, may, shall, must...*

(dấu ngoặc đơn chỉ khả năng có thể lựa chọn mà cũng không lựa chọn các yếu tố trong đó. Riêng kí hiệu C là bắt buộc, không thể không có)

Với các quy tắc I(1) ... (9) chúng ta có thể có các chuỗi thuộc một hệ phái sinh :

- the + man + V + the + book.*
- the + man + Aux + V + the + book*
- the + man + Aux + read + the + book*
- the + man + C + have + en + be + ing + read + the + book*

(Chúng ta lựa chọn C, (*have + en*) và (*be + ing*) theo I. (8) mà không lựa chọn M và *be + en*.) Chuỗi thứ tư là chuỗi tận cùng của hệ phái sinh. Đặc biệt lưu ý là các kí hiệu trên, trừ các từ lựa chọn do quy tắc viết lại từ vựng, đều là *các kí hiệu trừu tượng*.

Đến đây (tức đến chuỗi tận cùng có các quy tắc viết lại tạo sinh ra) các quy tắc cấu trúc ngữ đoạn hết tác dụng. Nhưng trong chuỗi tận cùng, ta còn gặp kí hiệu C và Aux chưa có cấu trúc thành tố tự nhiên như trong các câu bề mặt. Đến lượt các quy tắc cải biến hoạt động. Trước hết, như đã biết ở III. 3). a) quy tắc II, C là sự tương hợp giữa động từ và NP chủ ngữ. C là hình vị trừu tượng biểu thị các phụ tố chỉ thời của động từ. N. Chomsky đề ra quy tắc như sau :

$$C \rightarrow \begin{cases} s & \text{trong văn cảnh NP} & \text{sing... (i)} \\ \emptyset & \text{trong văn cảnh NP} & \text{plur ...} \\ past & & \end{cases}$$

82.822
72.72
72.72
72.72

(đọc : C viết lại thành s trong văn cảnh NP số ít, ϕ trong văn cảnh NP số nhiều, viết thành *past* trong các thời khác không phải thời hiện tại). Nên lưu ý cả s, ϕ , *past* vẫn là các kí hiệu trừu tượng, áp dụng quy tắc (i) này vào chuỗi tận cùng, ta có chuỗi :

the + man + s + have + en + be + ing + read + the + book

Để xử lí chuỗi còn lại ở Aux, N. Chomsky đưa ra thêm các quy tắc :

(ii) Dùng kí hiệu Af biểu thị bất cứ phụ tố nào : *past, s, ϕ, en, ing* . Dùng kí hiệu v biểu thị bất cứ yếu tố M, V, *have, be* nào. Chúng ta có :

$Af + v \rightarrow v + Af \#$

kí hiệu # dùng để chỉ ranh giới giữa các từ.

(iii) Đặt kí hiệu # thay cho + ở bất kì chỗ nào trừ trường hợp $v + Af$. Đặt # ở trước và sau chuỗi.

Áp dụng (ii) và (iii) vào chuỗi trực tiếp ở trên, ta có :

the + man + have + s # be + en # read + ing # the + book (áp dụng (ii) ba lần)

the # man # have + s # be + en # read + ing # the # book # (áp dụng (iii)).

Chuỗi cuối cùng này đã miêu tả đúng cấu trúc câu trên bề mặt. Bây giờ các quy tắc hình âm vị sẽ tác động vào các chuỗi nằm giữa hai dấu # để cho ta dạng ngữ âm - âm vị của câu :

The man has been read ing the book.

Các quy tắc (i), (ii), (iii) trên đây là các quy tắc cải biến, không phải là quy tắc viết lại của ngữ pháp cấu trúc ngữ đoạn. Chúng có tính chất nhạy cảm đối với văn cảnh (viết lại C tùy theo NP *sing*

hay NP plur chủ ngữ (cũng có thể nói, quy tắc cải biến C có chú ý đến "lịch sử" của chuỗi, tức chú ý đến NP tạo sinh ở bước thứ nhất trong hệ phái sinh, do dấu hiệu phạm trù s trực tiếp chế ngự), nó cho phép sự chuyển chỗ (Af chuyển sang sau have). Đặc biệt, đáng chú ý là ở bên trái mũi tên, có thể là một chuỗi yếu tố (quy tắc (ii): Af + v → v + Af). Nói cách khác, quy tắc cải biến là quy tắc tác động vào một chuỗi kí hiệu (kể cả một câu), không chỉ tác động vào một dấu hiệu phạm trù như các quy tắc viết lại của ngữ pháp cấu trúc ngữ đoạn.

N. Chomsky phân biệt hai loại quy tắc cải biến : các quy tắc cải biến bắt buộc và các quy tắc cải biến tùy ý. Quy tắc cải biến bắt buộc là quy tắc phải áp dụng để cho câu đúng ngữ pháp. Ví dụ, quy tắc (i) tương hợp C và quy tắc (ii) đều là quy tắc bắt buộc. Nếu không áp dụng chúng thì động từ sẽ có hình thái sai ngữ pháp.

Dưới đây là một quy tắc tùy ý dẫn làm ví dụ. Đó là quy tắc cải biến câu chủ động thành câu bị động.

Trước khi giới thiệu quy tắc này, cần lưu ý thêm một yêu cầu nữa cần được thỏa mãn để cho quy tắc cải biến có thể hoạt động được. Như ta biết, quy tắc cải biến tác động vào chuỗi dấu hiệu. Bởi vậy để cho quy tắc cải biến áp dụng đúng vào chuỗi thích hợp với nó, chúng ta cần phải thực hiện sự phân tích cấu trúc của chuỗi tận cùng. Quy tắc cải biến câu chủ động thành câu bị động như sau :

$$NP_1 - Aux - V - NP_2 \rightarrow NP_2 - Aux - be + en - V - by - NP_1$$

Nếu cho NP₁ là John, NP₂ là sincerity, V là admire, Aux là C ta có :

$$John-C-admire-sincerity \rightarrow sincerity-C-be+en-admire-by-John$$

Áp dụng (i) và (ii) vào, ta có :

$$John-admire-s-sincerity \rightarrow sincerity-be-s-admire-en-by-John$$

832.832.
1.258.238.

Đặt dấu # vào biên giới các từ ta có :

sincerity # *be-s* # *admire-en* # *by* # *John*

áp dụng các quy tắc hình âm vị vào các từ, ta có :

John admires sincerity → *sincerity is admired by John* (John ngưỡng mộ đức thật thà → đức thật thà được John ngưỡng mộ).

Chúng ta thấy quy tắc cải biến này cho phép chuyển vị trí giữa NP₁ với NP₂, đồng thời cho phép thêm các yếu tố, đó là thêm *be + en* và thêm *by* trước NP₁. Cũng nên lưu ý thêm là, các quy tắc cải biến tùy ý không phải chỉ áp dụng sau khi các quy tắc cải biến bắt buộc đã hoạt động. Ta thấy, sau khi quy tắc cải biến tùy ý hoạt động để cho ta *sincerity - C - be + en - V - by - John*, các quy tắc cải biến bắt buộc tác động vào chuỗi *C - be + en - V* để cho ta chuỗi đúng ngữ pháp *is admired*. Ngoài các quy tắc cải biến chủ động - bị động, trong "các cấu trúc cú pháp", N. Chomsky còn đưa ra các quy tắc cải biến tùy ý : câu khẳng định - câu hỏi, câu khẳng định - phủ định, câu khẳng định - nhấn mạnh và một vài cải biến tùy ý khác nữa.

Trong tiếng Việt, có thể đưa ra quy tắc cải biến câu chủ động thành câu bị động như sau :

NP₁ - V - NP₂ → NP₂ - bị - NP₁ - V (*Thầy giáo phạt học sinh* → *Học sinh bị thầy giáo phạt*). Các quy tắc cải biến trên đây - cải biến bắt buộc và cải biến tùy ý - chỉ tác động vào một câu hoặc một chuỗi thành phần của câu. Đó là những cải biến cục bộ. N. Chomsky còn nêu ra những cải biến khái quát, tức là những quy tắc cải biến tác động vào hai hoặc một số câu để thành một câu. Ví dụ cải biến kết hợp hai câu thành một câu ghép đẳng lập hoặc ghép

82.88.20.02

hai câu thành một câu, trong đó một câu bị lồng trong câu chính thành định ngữ. Như, ta có hai câu :

The man opened the door.

The men switched on the light.

cải biến thành câu : *The man open the door and switched on the light.* (Một người mở cửa và bật đèn.) hoặc cải biến thành câu : *The man who opened the door switched on the light.* (Người mở cửa đã bật đèn lên.)

hoặc hai câu :

He opened the door.

I opened the door.

cải biến thành câu : *He opened the door and so do I.* (Anh ta mở cửa và tôi cũng làm thế.)

Chúng ta sẽ không tìm hiểu cụ thể những quy tắc cải biến khái quát mà N. Chomsky đã đề xuất đối với những trường hợp kể trên.

IV – NGỮ PHÁP CẢI BIẾN CHUẨN (NGỮ PHÁP "CÁC BÌNH DIỆN CỦA LÝ THUYẾT CÚ PHÁP")

Cuốn *Các bình diện của lý thuyết cú pháp* xuất bản năm 1965, 8 năm sau cuốn *Các cấu trúc cú pháp*, đã trình bày một lý thuyết ngữ pháp tạo sinh cải biến hoàn thiện về nhiều phương diện so với giai đoạn I. N. Chomsky gọi nó là ngữ pháp tạo sinh chuẩn.

Có thể tóm tắt những điểm mới trong cuốn *Các bình diện của lý thuyết cú pháp* như sau : a) Phân biệt ngữ năng và ngữ thi như chúng ta đã biết ở mục I, b) Phân biệt cấu trúc sâu và cấu trúc bề mặt, c) Cấu trúc sâu là cấu trúc tận cùng của hệ phái sinh theo quy

tác viết lại đã được điền từ vựng theo các quy tắc cải biến từ vựng, d) Những quy tắc cải biến sẽ cải biến cấu trúc sâu thành cấu trúc bề mặt, e) Tất cả những thông tin ngữ pháp được xác định ở cấu trúc sâu. Ý nghĩa không thay đổi khi chuyển sang cấu trúc bề mặt, g) Các quy tắc cải biến tùy ý giảm bớt. Nhiều quy tắc cải biến tùy ý trong cuốn *Các cấu trúc cú pháp* được đổi thành cải biến bắt buộc trong cuốn *Các bình diện...* Chúng ta lần lượt tìm hiểu những điểm đổi mới ở c) và g).

1. Những hạn chế của các quy tắc viết lại từ vựng

1.1. Một trong những hạn chế của các quy tắc viết lại ở giai đoạn I là ở chỗ chúng không xử lý được những câu sai ngữ pháp kiểu như *The ball hit the men.* (Quả bóng đánh người ấy) hay *The book reads the man.* (Quyển sách đọc người ấy). Đó là vì quy tắc viết lại từ vựng kiểu như (I), (4), (5), (6) không có một chỉ dẫn nào cho việc viết lại NP bằng *book*, bằng *ball* hay bằng *man* để cho câu đúng ngữ pháp. Dĩ nhiên, ở giai đoạn I, vì N. Chomsky còn chủ trương ngữ pháp độc lập với ngữ nghĩa cho nên những câu trên vẫn đúng ngữ pháp, khác với những câu thực sự sai ngữ pháp kiểu như *Man the the ball hit* (Ấy người bóng quả đánh); Nhưng khi đã cho rằng ngữ năng là cơ chế bẩm sinh nhờ nó con người loại trừ được cả những câu sai ngữ pháp kiểu *The book reads the man* (Quyển sách đọc người) thì ngữ pháp tạo sinh phải làm thế nào ngăn chặn được sự xuất hiện những câu như vậy trong cấu trúc sâu. Nếu làm được như vậy thì ngữ pháp sẽ có hiệu lực hơn, tiết kiệm hơn. Tiếp nhận quan niệm của J. Katz và Fodor, N. Chomsky giải quyết yêu cầu trên bằng lí thuyết tiểu phạm trù hóa, có nghĩa là phân chia các phạm trù lớn như N, V, Adj v.v... thành các phạm trù nhỏ.

Hãy quan sát các ví dụ sau đây :

1. a) *Đứa trẻ chạy.*

b) *Bức tường chạy.*

Muốn không tạo sinh ra câu 1.b), ngữ pháp phải đặt ra những quy tắc làm sao cho, nhờ những quy tắc đó, chúng ta biết được :

(i) *Đứa trẻ* là một danh từ *động vật* còn *bức tường* là một danh từ *bất động vật*.

(ii) *Chạy* là một động từ chỉ chấp nhận chủ ngữ là một danh từ *động vật*, không chấp nhận chủ ngữ là một danh từ *bất động vật*.

2. a) *Mèo uống sữa.*

b) *Sữa uống mèo.*

Muốn không tạo sinh ra những câu như 2.b) các quy tắc ngữ pháp cũng phải chỉ ra :

(i) *Mèo* là một *động vật* và *sống*, còn *sữa* là *cụ thể* và *uống được*.

(ii) *Uống* đòi hỏi chủ ngữ là những danh từ *sống* và bổ ngữ là một danh từ *uống được* (tạm thời bỏ qua các nghĩa phụ hay nghĩa tu từ của *uống*).

3. a) *Sự thật thà làm đứa bé sợ.*

b) *Đứa bé làm sự thật thà sợ.* (ví dụ của N. Chomsky) Muốn không tạo sinh ra những câu 3.b) các quy tắc ngữ pháp phải chỉ ra :

(i) *Đứa bé* là một danh từ chỉ *người* còn *sự thật thà* là một danh từ *trừu tượng*.

(ii) Động từ *làm, sợ* chấp nhận một danh từ trừu tượng làm chủ ngữ nếu bổ ngữ đối tượng là một danh từ *người* nhưng không chấp nhận ngược lại.

Những điều nói trên đây cho thấy những hạn chế của các quy tắc viết lại từ vựng, và ngữ pháp phải được bổ sung bởi những quy tắc

có tính toán đến các điều (i) và (ii). Những quy tắc đó cũng phải tính toán đến các nét nghĩa như *người*, *động vật*, *bất động vật* v.v... Đó là vấn đề thuộc phạm vi tiểu phạm trú hóa, và vấn đề tiểu phạm trú hóa như cách trình bày trên thuộc cấu trúc sâu chứ không thuộc lĩnh vực cải biến cú pháp như cách hiểu đã biết.

Lúc đầu, người ta có thể nghĩ đến loại quy tắc kiểu như :

$$N \rightarrow \begin{cases} N \text{ riêng} \\ N \text{ chung} \end{cases}$$

$$N \text{ riêng} \rightarrow \begin{cases} \text{riêng} - \text{người} \\ \text{riêng} - \text{không người} \end{cases}$$

$$N \text{ chung} \rightarrow \begin{cases} \text{chung} - \text{người} \\ \text{chung} - \text{không người} \end{cases}$$

để điền các từ như *John*, *Ai Cập*, *đứa trẻ*, *sách* vào chuỗi các dấu hiệu phạm trú. Nhưng không thể xây dựng những quy tắc như vậy được bởi lẽ sẽ xảy ra hiện tượng đan chéo các nét nghĩa, như *John* và *Ai Cập* là *riêng*, *đứa trẻ*, *sách* là *chung* ; *John* và *đứa trẻ* là *người* ; *Ai Cập* và *sách* là *không người*. Sự đan chéo như vậy sẽ khiến cho không thể hình thành một quy tắc lựa chọn từ vựng nào thật dứt khoát và chặt chẽ cả.

1.2. Chấp nhận cách xử lí các mục từ vựng của J.Katz, J.Fodor và F.Postal, N.Chomsky giải quyết vấn đề tiểu phạm trú hóa dựa vào phép phân tích thành tố ngữ nghĩa. Một từ được xem là một tập hợp có hạn những kí hiệu ngữ nghĩa. Tập hợp đó có thứ tự như sau :

- 1) một chuỗi những kí hiệu cú pháp,
- 2) một chuỗi những kí hiệu ngữ nghĩa,
- 3) một kí hiệu "chuyên biệt",
- 4) một kí hiệu "hạn chế lựa chọn".

Trong mô hình ngữ nghĩa của một mục từ, kí hiệu ngữ nghĩa được đặt trong ngoặc đơn (), kí hiệu chuyên biệt được đặt trong ngoặc vuông [] còn kí hiệu hạn chế lựa chọn được đặt trong dấu ngoặc nhọn < >. Dưới đây là một mô hình ngữ nghĩa của từ *bachelor* tiếng Anh do J. Katz dẫn :

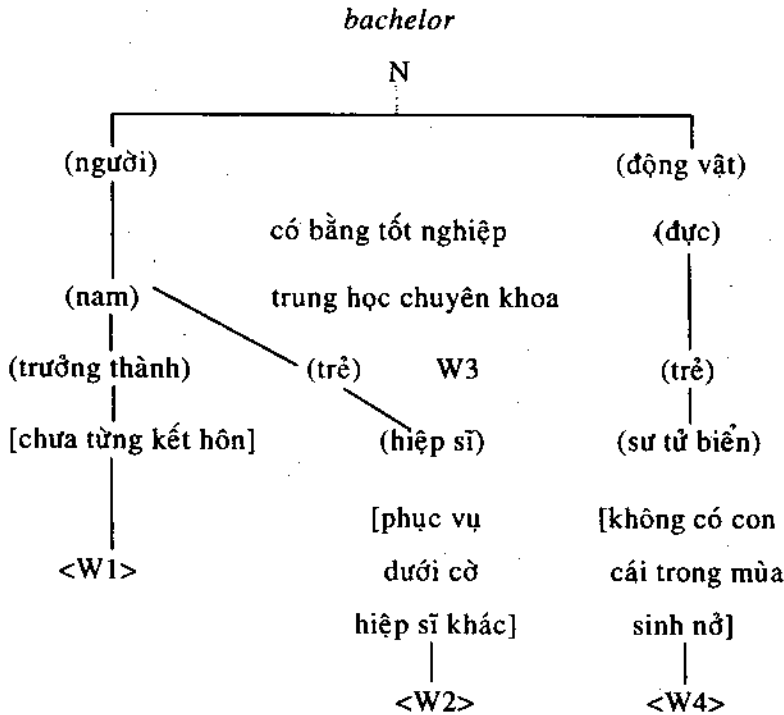

(Từ *bachelor* tương đương với bốn nghĩa tiếng Việt : người đàn ông độc thân, người có bằng tú tài, hiệp sĩ tùy tùng và sư tử biển không có con cái trong mùa động tình. Đây là một từ có 4 nghĩa. Theo cách diễn đạt của J.Katz từ này có *bốn bản đọc*).

N là kí hiệu cú pháp. Các dấu ngắt quãng dưới N có nghĩa là còn có thể ghi thêm các kí hiệu cú pháp khác như danh từ chung, danh từ động vật, đếm được... Vì có 4 bản đọc nên từ *bachelor* *bốn*

lần mơ hồ. Các kí hiệu đặt trong ngoặc đơn đều là các kí hiệu ngữ nghĩa (các nét nghĩa).

Một ví dụ khác, từ *honest*. Từ này có hai bản đọc, một tương đương với từ *luong thiện* và một có cấu trúc ngữ nghĩa như sau :

Honest → Adj → (đánh giá) → (về đạo đức) → không có quan hệ tình dục bất chính (người) – (nữ).

Với nghĩa này, từ này có nghĩa là *trinh tiết* [không có quan hệ tình dục bất chính] là kí hiệu chuyên biệt (tức riêng của từ đó, nhờ kí hiệu này mà nó phân biệt được các từ khác cùng có các kí hiệu ngữ nghĩa trong ngoặc đơn). Kí hiệu (người) – (nữ) là kí hiệu hạn chế lựa chọn, có nghĩa là toàn bộ cấu trúc ngữ nghĩa này, nói gọn lại là nghĩa này đòi hỏi danh từ đi với nó cũng phải có các kí hiệu nghĩa (người) – (nữ) như các từ *woman* (người đàn bà), *girl* (thiếu nữ). Kí hiệu hạn chế lựa chọn sẽ là *bộ lọc* có nghĩa là ngăn cản những từ khác không cùng kí hiệu ngữ nghĩa như vậy kết hợp với nó. Nói nó là bộ lọc có nghĩa là nó "lọc", chỉ cho phép đi qua (tức đi vào quy tắc từ vựng) những từ đáp ứng được hạn chế lựa chọn đó. Ta không thể nói ví dụ *a honest man* với nghĩa trên vì *man* có nét nghĩa (nam) (trong tiếng Việt, chúng ta không nói *một người đàn ông trinh tiết*).

Nên chú ý một điều là, trong các kí hiệu ngữ nghĩa có những nét nghĩa bao gồm, ví dụ kí hiệu (động vật) bao gồm kí hiệu (người) vì (người) nằm trong (động vật) kéo theo logic (động vật), do đó kí hiệu (động vật) sẽ là *du* đối với kí hiệu (người). Vì vậy ta có thể bỏ các kí hiệu dư trong cấu trúc ngữ nghĩa của các từ. Ví dụ ta có thể viết *boy* → N → (người) → (nam) → [nhỏ tuổi] mà không cần viết (động vật) trước (người).

Với cách xử lí như trên, ta đã tiểu phạm trú hóa được các từ. Vấn đề là làm thế nào để quy tắc hóa được chúng. N. Chomsky thêm vào các quy tắc viết lại quy tắc có dạng như sau :

- N → Δ
- V → Δ
- Adj → Δ
- ...
- Δ → CS

Δ được gọi là một *dấu hiệu giả*, CS là *dấu hiệu phức*. Đây là hai quy tắc từ vựng, có nghĩa là hãy điền Δ vào chỗ nào trong chuỗi dấu hiệu tận cùng có dấu hiệu phạm trù đồng nhất với dấu hiệu phạm trù ở bên trái của quy tắc. Rồi điền dấu hiệu phức (tức tập hợp những nét nghĩa như đã miêu tả trên về các từ *bachelor, honest v.v...*) vào chỗ của dấu hiệu CS. Căn cứ vào kí hiệu hạn chế lựa chọn mà ta biết nên điền kí hiệu phức nào thích hợp với nó trong một chuỗi bị chế ngự bởi một dấu hiệu phạm trù.

Ví dụ vận dụng các quy tắc viết lại các dấu hiệu phạm trù đã có ở (I), (I)... (9) ta có hệ phái sinh :

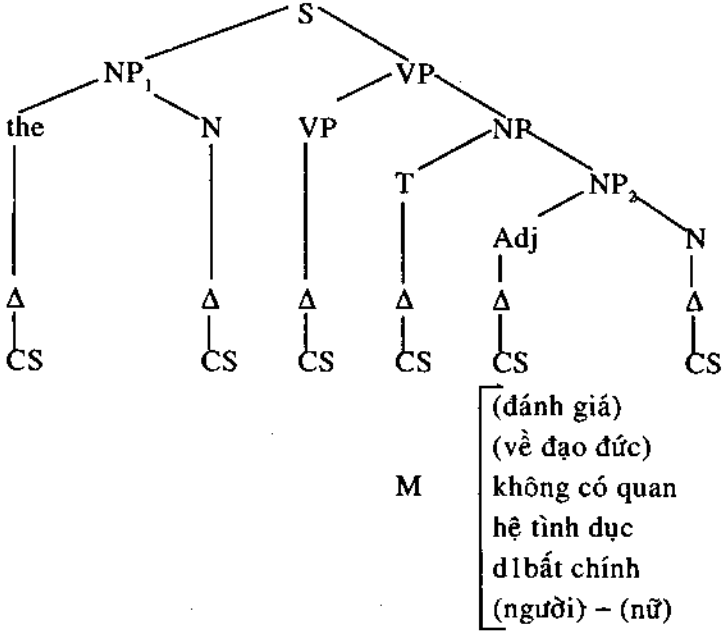

Chuỗi dấu hiệu phạm trù tận cùng là :

the + N + V + *the* + Adj + N

Nếu đã điền Adj bằng tập hợp CS : (M) như đã biết (tức điền từ *honest*) thì phải điền ở vị trí N₂ tập hợp CS ứng với từ *woman* (hay một từ khác đáp ứng được hạn chế lựa chọn (người) – (nữ)). Bằng cách tiểu phạm trù hóa và các quy tắc từ vựng như trên, N. Chomsky cho rằng sẽ ngăn cản được những câu sai ngữ pháp như đã nêu ra ở IV.1.1.

Ở III.4 hình H.2 chúng ta thấy, theo quan niệm của N.Chomsky, chỉ thành phần cấu trúc ngữ đoạn mới tạo nên bộ phận cơ sở của ngữ pháp tạo sinh giai đoạn I. Đến đây, ta thấy bộ phận cơ sở của ngữ pháp tạo sinh chuẩn gồm có hai loại quy tắc khác nhau, thứ nhất là những quy tắc viết lại đơn giản, tức những quy tắc viết lại một dấu hiệu phạm trù bằng một chuỗi dấu hiệu phạm trù, sau đó là những quy tắc tiểu phạm trù hóa có tác dụng cải biến một dấu hiệu phức CS thành một chuỗi những nét nghĩa, các nét nghĩa này sẽ chịu tác động của những quy tắc cải biến điền từ vựng lấy một mục từ trong từ vựng (tức trong từ điển) thay thế cho một dấu hiệu phức ứng với một dấu hiệu phạm trù trong chuỗi tận cùng. Nói một cách khác, bộ phận cơ sở của các cấu trúc sâu sẽ gồm hai tiểu bộ phận :

– Thứ nhất, một tiểu bộ phận phạm trù được lập nên bởi các dấu hiệu phạm trù như N, V, Adj v.v... Những phạm trù này chỉ chịu tác động của các quy tắc viết lại.

– Thứ hai, một tiểu bộ phận từ vựng được tạo nên do một từ vựng (còn gọi là từ điển) gồm những mục từ không sắp xếp. Những mục từ này thiết lập nhờ các nét âm vị học (vô âm thanh) của nó và chúng đưa vào hoạt động sự tiểu phạm trù hóa và các quy tắc cải

biến đổi từ vựng. Tóm lại ta có ba loại quy tắc trong bộ phận cơ sở như sau :

- 1) Các quy tắc viết lại ($S \rightarrow NP + VP... N \rightarrow \Delta$)
- 2) Các quy tắc tiểu phạm trù hóa ($\Delta \rightarrow CS, CS \rightarrow$)
- 3) Các quy tắc cải biến từ vựng

Quy tắc thứ nhất là quy tắc thuộc tiểu bộ phận phạm trù (cấu trúc ngữ đoạn), hai quy tắc sau thuộc tiểu bộ phận từ vựng.

2. Những thay đổi về các quy tắc cải biến

2.1. Thay đổi về các quy tắc cải biến khái quát. Ở mục III.4 chúng ta giới thiệu hết sức sơ lược về các quy tắc cải biến khái quát, tức quy tắc cải biến tác động vào một số câu (một số chuỗi tận cùng) thành một câu. Trong ngữ pháp tạo sinh chuẩn, N. Chomsky cho rằng có thể loại bỏ một số quy tắc cải biến khái quát, thay chúng bằng các quy tắc viết lại dựa vào tính chất đệ quy. Theo các quy tắc viết lại giai đoạn I, ta có quy tắc viết lại NP như sau :

$$NP \rightarrow T + N$$

bây giờ nếu ta đặt thành một quy tắc viết lại như sau :

$$NP \rightarrow N + WhS$$

$$WhS \rightarrow Wh + S$$

Wh là dấu hiệu của hình vị thứ nhất trong các đại từ quan hệ tiếng Anh *Who, Whom, Whose, Which, What*. S như đã biết, là kí hiệu phạm trù của câu. Vì tính chất đệ quy nên chỗ nào xuất hiện kí hiệu S ta lại áp dụng quy tắc :

$$S \rightarrow NP + VP$$

vậy ta có sơ đồ hình cây :

132.B32
1984
096

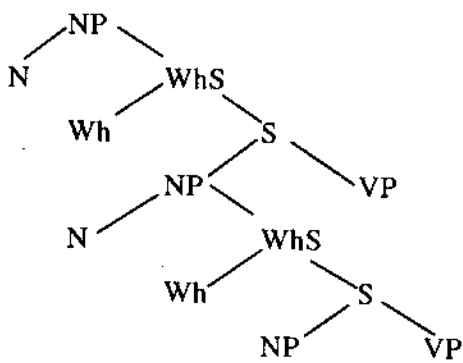

.....

Nếu chúng ta có quy tắc cải biến bắt buộc văn cảnh hạn chế tác động vào Wh và vào NP nằm trong S trực tiếp đứng sau nó (Wh + (NP + VP)) thì ta sẽ có các câu tiếng Anh như :

The boy who is reading the book is my friend. (Cậu con trai đang đọc sách là bạn tôi.)

The boy whom you saw yesterday is my friend. (Cậu con trai mà anh gặp hôm qua là bạn tôi.)

The boy whose father teaches English is my friend. (Cậu con trai mà ông bố dạy tiếng Anh là bạn tôi.)

The book which is on the table is mine. (Quyển sách ở trên bàn là của tôi).

The book which he is reading is a grammar book. (Quyển sách mà anh ta đang đọc là sách ngữ pháp.)

The book the covers of which are green is a grammar book. (Quyển sách bìa màu xanh là cuốn sách ngữ pháp.)

I know what he did. (Tôi biết điều mà anh ta đã làm rồi.) (Tôi biết anh ta đã làm gì rồi.)

2.2. Giảm bớt các quy tắc cải biến chuyển đổi kiểu câu. Các thành phần câu ở giai đoạn I, N. Chomsky cho rằng sự cải biến câu

chủ động thành câu bị động, câu khẳng định thành câu phủ định, câu khẳng định thành câu mệnh lệnh không làm thay đổi ý nghĩa của câu, do đó, các câu bị động, câu hỏi, câu mệnh lệnh v.v... không nằm trong bộ phận cơ sở, không nằm trong cấu trúc sâu mà nằm ở cấu trúc bề mặt. Cũng với phân tích của J.Katz và P.Postal, trong ngữ pháp tạo sinh chuẩn, N.Chomsky đã thay đổi quan điểm trên. Câu *John hát*, rõ ràng không cùng nghĩa với câu *John không hát*, hoặc câu *John có hát không ?* hoặc với câu *Hát đi, John...* Những câu hỏi, phủ định, mệnh lệnh mang những yếu tố ý nghĩa mới mà câu khẳng định tương ứng không có. Điều này trái ngược với giả thuyết cho rằng tất cả các thông tin ngữ nghĩa đã có ở cấu trúc câu, các quy tắc cải biến chỉ là những thủ pháp đem lại những thay đổi về hình thức ở bề mặt. So sánh các câu chủ động với câu bị động tương ứng, chúng ta thấy rõ điều này. Câu *Thầy giáo phạt học sinh lười*, là chúng ta nói về *thầy giáo*, còn câu *Học sinh lười bị thầy giáo phạt*, là chúng ta nói về *học sinh lười*. Hiện tượng sau đây lại càng nổi bật, chính N.Chomsky đã nêu ra. So sánh hai câu :

Beaucoup de gens lisent peu de livres. (Nhiều người đọc một số ít sách.)
với :

Peu de livres sont lus par beaucoup de gens. (Một số ít sách được nhiều người đọc.)

Theo quan điểm của ngữ pháp cải biến giai đoạn I thì câu bị động được cải biến từ câu chủ động và nghĩa giữa chúng vẫn là một. Thực ra, nghĩa của hai câu là khác nhau. Câu bị động có thể giải thích là : Những người đọc một số ít sách thì nhiều (và các cuốn sách đó thuộc nhiều loại khác nhau : tiểu thuyết tình báo, truyện viễn tưởng, truyện phong tục, sách văn học, sách lịch sử v.v...). Câu khẳng định có nghĩa là một số ít sách (và đó là những sách có thể lập được một bảng thống kê cụ thể, đó là những sách có tên cụ thể, có thể là nổi tiếng v.v...) được nhiều người đọc.

12.01.2018

Ngoài ra, trong tiếng Anh, trong tiếng Pháp cũng như trong tiếng Việt, có nhiều câu chủ động (các động từ làm vị ngữ) không thể cải biến thành câu bị động. Ví dụ tiếng Việt, câu chủ động *Tôi mở cửa*. không thể đổi thành *Cửa bị (được) tôi mở*.

Vì những lí do trên, trong cuốn *Các bình diện ...* N.Chomsky cho các kiểu câu khẳng định, bị động, câu hỏi, câu mệnh lệnh... đều nằm trong cấu trúc sâu như nhau. Làm thế nào quy tắc hóa được việc tạo sinh ra các kiểu câu đó ở cấu trúc sâu bằng các quy tắc viết lại ? N.Chomsky chủ trương xem câu là một tổ hợp của một *hạt nhân* và một *thành phần chỉ kiểu câu*. Hạt nhân là S như đã biết, còn thành phần chỉ kiểu câu kí hiệu bằng Const (viết tắt của Constituents có nghĩa là "thành phần"). Và ta có quy tắc viết lại :

$$\Sigma \rightarrow \text{Const} + \text{S}$$

$$\text{S} \rightarrow \text{NP} + \text{VP}$$

Sơ đồ hình cây sẽ là :

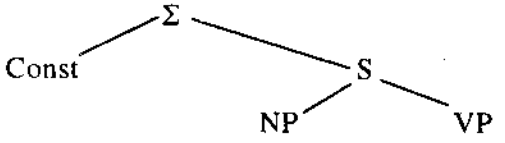

Các Const có thể là : khẳng định (Aff viết tắt của Affirmative), hỏi (Q viết tắt của Question), phủ định (Neg viết tắt của Negative), mệnh lệnh (Imp viết tắt của Imperative), bị động (Pass viết tắt của Passive), nhấn mạnh (Emph viết tắt của Emphatic). Nên chú ý là các thành phần kiểu câu trên có thể phối hợp với nhau cho chúng ta những câu có nhiều thành phần. Do đó ta có quy tắc :

$$\text{Const} \rightarrow \left. \begin{array}{l} \text{Aff} \\ \text{Q} \\ \text{Imp} \end{array} \right\} + (\text{Neg}) + (\text{Emph}) + (\text{Pass})$$

30
1208 20

Sau đây là các ví dụ :

Aff : *John hát bài Happy days.*

Q : *John có hát không ?*

Imp : *Hát đi, John !*

Aff + Neg : *John không hát bài Happy days.*

Aff + Emph : *Chính John hát bài Happy days.*

Aff + Pass : *Bài Happy days được John hát.*

Q + Neg : *John không hát bài Happy days phải không ?*

Q + Emph : *Có phải John hát bài Happy days không ?*

Q + Pass : *Bài Happy days được John hát có phải không ?*

Imp + Neg : *Đừng hát bài Happy days !*

Imp + Emph : *John, hãy hát bài Happy days đi !*

Aff + Neg + Emph : *Chính John không hát bài Happy days.*

Aff + Neg + Pass : *Bài Happy days đâu có được John hát.*

Q + Neg + Emph : *Có phải chính John không hát bài Happy days ?*

Q + Neg + Pass : *Bài Happy days không được John hát có phải không ?*

Aff + Emph + Pass : *Chính bài Happy days được John hát.*

Q + Emph + Pass : *Có phải chính bài Happy days được John hát không ?*

Imp + Neg + Emph : *John, đừng hát bài Happy days !*

Aff + Neg + Emph + Pass : *Chính bài Happy days không được John hát.*

Q + Neg + Emph + Pass : *Có phải chính bài Happy days không được John hát không ?*

Chúng tôi lấy 1 ví dụ tiếng Việt để cho dễ hiểu. Trong tiếng Việt cũng có những câu :

Imp + Pass : *Để mẹ cắt tóc cho !*

Imp + Neg + Pass : *Đừng để người ta cười cho.*

Q + Pass + Neg : *Không để mẹ cắt tóc cho à ?*

Q + Emph + Neg : *Con có để mẹ cắt tóc cho không ?*

...

Ngoài những điểm mới trên, trong cuốn *Các bình diện...* N.Chomsky còn nêu ra hàng loạt những cải biến khác như cải biến danh hóa, cải biến vô nhân xưng mà chúng ta buộc phải bỏ qua.

2.3. *Tổng kết chung về ngữ pháp tạo sinh chuẩn.* Ngữ pháp tạo sinh cải biến chuẩn gồm những điểm như sau :

a) Những quy tắc viết lại tạo sinh ra các chuỗi dấu hiệu phạm trù bị chế ngự bởi một dấu hiệu ngữ đoạn.

b) Những quy tắc tiêu phạm trù hóa phát triển những phạm trù được tạo sinh bởi các quy tắc viết lại trên thành những kí hiệu phức CS. Những CS này là một tập hợp những nét nghĩa.

c) Những quy tắc "cải biến điển từ vựng". Các quy tắc này cho phép rút từ trong những điển một từ D mang một tập hợp các nét nghĩa thay thế cho một CS được tạo sinh ra do các quy tắc a), b) trên nếu CS đó tương đương với tập hợp các nét nghĩa của d). Chuỗi mà chúng ta có được nhờ áp dụng các quy tắc a), b), c) được gọi là cấu trúc sâu. Cấu trúc sâu chứa đựng tất cả những thông tin ngữ nghĩa cần thiết cho câu. Sau đây là một ví dụ minh họa cấu trúc sâu :

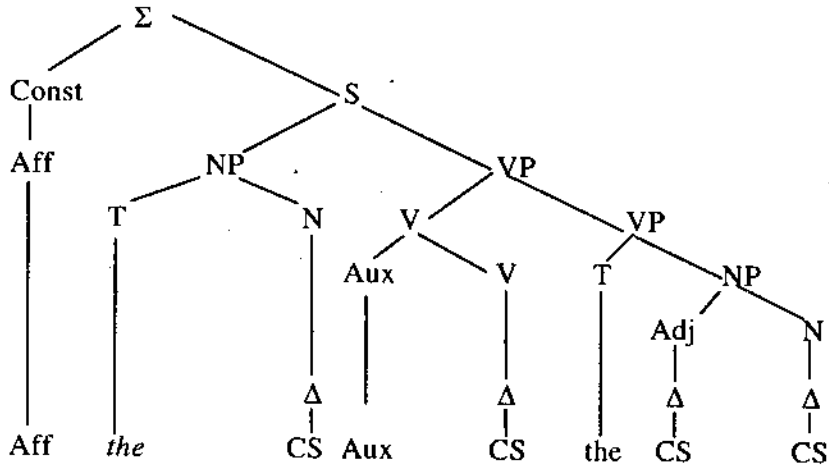

Giả định ta thay các CS ở trên bằng các từ *man, like, honest, woman* vì tập hợp các nét nghĩa của từng từ này tương đương với các CS trong chuỗi tận cùng của hệ phái sinh trên, ta sẽ có cấu trúc sâu :

Aff + *man* + Aux + *like* + *the* + *honest* + *woman*

d) Những quy tắc cải biến sẽ chuyển các cấu trúc sâu thành cấu trúc bề mặt. Những cấu trúc bề mặt này sẵn sàng tiếp nhận một sự lí giải âm vị học (các quy tắc hình – âm vị chuyển các dấu hiệu thành hình thức ngữ âm hiện thực). Các phép cải biến chỉ là những thủ tục thuần túy hình thức, không làm thay đổi nghĩa của cấu trúc câu.

e) Các quy tắc thuyết giải ngữ nghĩa (mà chúng ta sẽ nói dưới đây) sẽ làm rõ nghĩa của câu.

g) Các quy tắc âm vị sẽ chuyển các cấu trúc bề mặt thành hình thức ngữ âm hiện thực.

Nói tóm tắt, ngữ pháp gồm có ba bộ phận : bộ phận cú pháp, bộ phận ngữ nghĩa và bộ phận âm vị học. Bộ phận ngữ nghĩa và âm vị

hoc chỉ thuần túy là các bộ phận thuyết giải. Chỉ bộ phận cú pháp mới tạo sinh ra các cấu trúc để cho hai bộ phận ngữ nghĩa và âm vị học áp dụng. Ta có bảng tổng kết như sau :

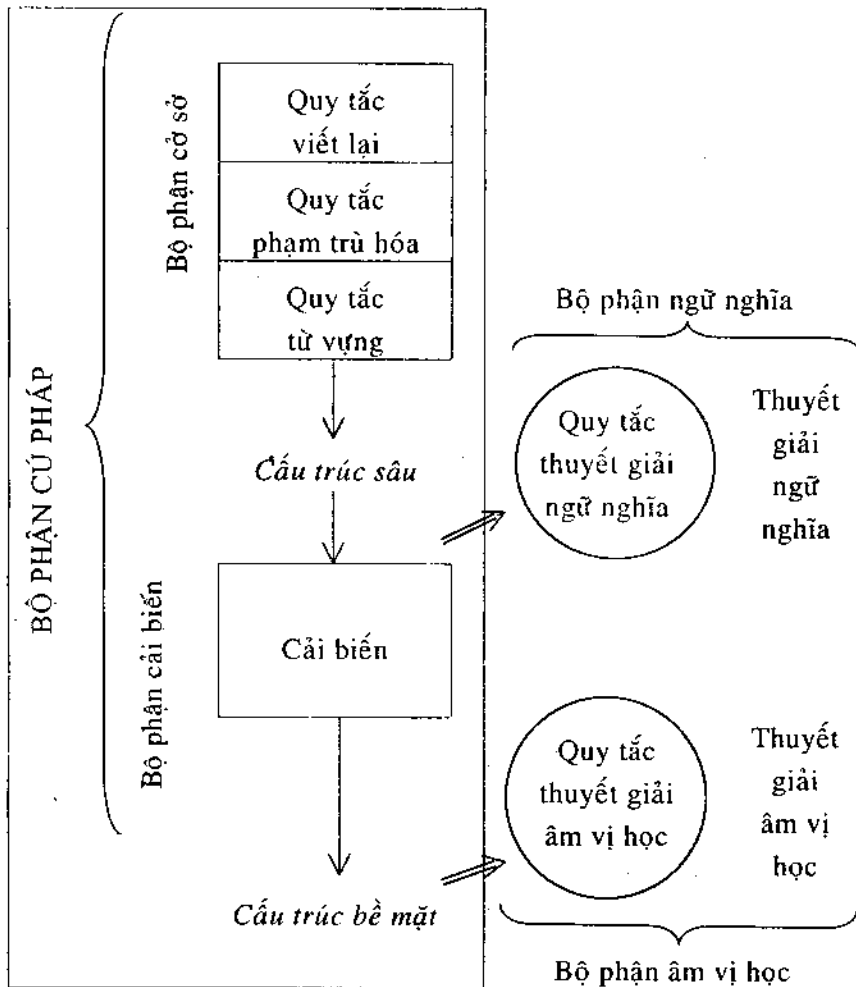

Bộ phận cú pháp gồm hai bộ phận : bộ phận cơ sở và bộ phận cải biến. Bộ phận cơ sở lại gồm hai tiểu bộ phận : bộ phận phạm trù (các quy tắc viết lại) và bộ phận từ vựng. Các quy tắc của bộ phận cơ sở tạo sinh ra các cấu trúc sâu. Từ các cấu trúc sâu, bộ phận ngữ nghĩa với các quy tắc thuyết giải ngữ nghĩa sẽ tác động, cho ta một cách thuyết giải ngữ nghĩa (cách hiểu) cấu trúc sâu đó. Thuyết giải ngữ nghĩa này sẽ không thay đổi ở cấu trúc bề mặt.

Cấu trúc sâu sẽ chịu tác động của các quy tắc cải biến cho ta cấu trúc bề mặt. Các quy tắc thuyết giải âm vị học của bộ phận âm vị học sẽ tác động vào các cấu trúc bề mặt cho ta diện mạo ngữ âm cụ thể của câu.

2.4. Quy tắc thuyết giải ngữ nghĩa : quy tắc chiếu xạ. Các quy tắc ngữ nghĩa của bộ phận ngữ nghĩa như thế nào và chúng tác động đến cấu trúc sâu như thế nào để cho ta cách thuyết giải ngữ nghĩa của một cấu trúc sâu ? Những quy tắc này được J.Katz gọi là các quy tắc *chiếu xạ ngữ nghĩa*. Quy tắc này hoạt động dựa vào sự phối kết các cấu trúc nét nghĩa (các bản đọc) của các mục từ được đưa vào cấu trúc sâu. Chúng ta hãy nhắc lại sơ đồ hình cây của câu *The man likes the honest woman*. bỏ qua đi những bước chuyển tiếp :

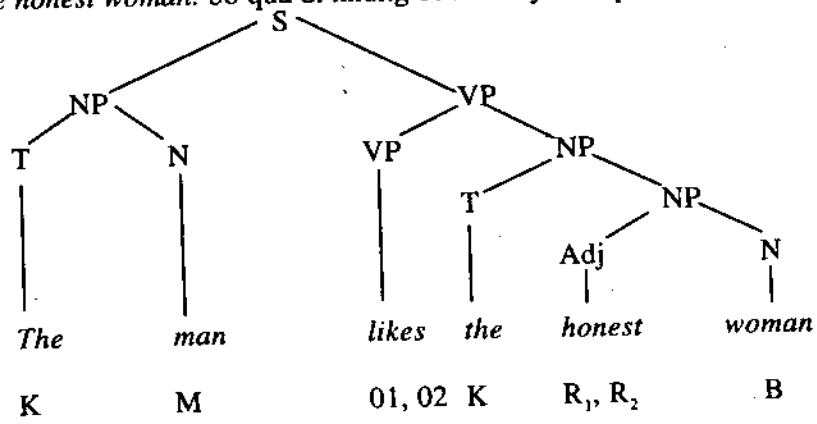

100%
200/200

Giả định rằng *man* có cấu trúc nét nghĩa M, *likes* có cấu trúc ngữ nghĩa 01 và 02 (có hai bản đọc 01 và 02) ; *honest* có hai cấu trúc nét nghĩa (hai bản đọc) R_1 và R_2 ; *woman* có cấu trúc ngữ nghĩa B và *the* có cấu trúc ngữ nghĩa K. Sự phối kết ngữ nghĩa trước hết tác động vào các hợp tố ở bước thấp nhất của sơ đồ, tức tác động vào *honest* và *woman*. Bởi vì *honest* có hai bản đọc nên sự phối kết các bản đọc này với B của *woman* sẽ cho ta :

(i) $R_1 + B$ thí dụ : *Người đàn bà lương thiện.*

(ii) $R_2 + B$ thí dụ : *Người đàn bà trinh tiết.*

Hai hợp tố này cùng bị chế ngự bởi dấu hiệu phạm trù NP. Tiếp đó ta lại phối kết (i) với K và (ii) với K của *the*. Ta sẽ có

(iii) $K + R_1 + B$

(iv) $K + R_2 + B$

Những hợp tố này bị chế ngự bởi dấu hiệu phạm trù NP. Tiếp theo, ta phối kết (iii) với 01 và 02 của *likes*, phối kết (iv) với 01 và 02 của *likes*. Những hợp tố này bị chế ngự bởi dấu hiệu phạm trù VP. Ta có :

(v) $K + R_1 + B + 01$

(vi) $K + R_1 + B + 02$

(vii) $K + R_2 + B + 01$

(viii) $K + R_2 + B + 02$

Rồi ta phối kết M của *man* với K của *the* ta có :

(ix) $K + M$

Bây giờ phối kết (ix) với (v), (vi), (vii), (viii) cuối cùng ta có bốn cách thuyết giải câu trên, tạm dịch sang tiếng Việt như sau :

132.22
K. 0
27.0

Người đàn ông thích người đàn bà lương thiện.

Người đàn ông thích người đàn bà trinh tiết.

Người đàn ông giống người đàn bà lương thiện.

Người đàn ông giống người đàn bà trinh tiết.

Như thế quy tắc chiếu xạ phối kết các hợp tố bị chế ngự bởi cùng một dấu hiệu phạm trừ rồi dùng kết quả đó phối kết với hợp tố khác cùng bị chế ngự bởi dấu hiệu phạm trừ ở bước cao hơn, cứ như thế cho đến khi ta gặp dấu hiệu phạm trừ S. Tất nhiên đây mới là thuyết giải ngữ nghĩa của hạt nhân S. Còn phải phối kết với ý nghĩa của các thành phần kiểu câu như Aff, Q, Imp... mà trong ví dụ này ta tạm bỏ qua.

Katz cho rằng với quy tắc chiếu xạ, chúng ta có thể dự đoán được ý nghĩa của câu. Có những câu có một cách thuyết giải ngữ nghĩa (câu một nghĩa) hoặc câu mơ hồ về nghĩa (ví dụ câu dẫn trên 4 lần mơ hồ về nghĩa) và những câu bất thường về nghĩa (là những câu mà các kí hiệu hạn chế lựa chọn loại trừ lẫn nhau).

Thực ra, vấn đề thuyết giải nghĩa của câu không đơn giản như trên. Ở đây chúng ta chỉ nhằm mục đích giới thiệu một quan niệm nên không đi sâu thêm nữa.

Ngữ pháp tạo sinh chuẩn như chúng ta biết ở trên đã vượt xa giai đoạn phân loại. Theo N. Chomsky nó chính là mô hình ngữ năng của con người.

V - NGỮ PHÁP TẠO SINH CHUẨN MỞ RỘNG

Đối chiếu ngữ pháp cải biến chuẩn với chính nó ở giai đoạn I chúng ta thấy càng ngày ngữ pháp tạo sinh càng quan tâm tới ngữ nghĩa, và chính ý định đưa ngữ nghĩa vào ngữ pháp, nói chung chính ngữ nghĩa là cái động lực thúc đẩy những thay đổi trong quan niệm của người sáng tạo ra nó, N. Chomsky.

Hiện tượng tiền giả định và tiêu điểm mặc dầu từ lâu đã được ngữ pháp nói tới nhưng được đưa vào ngữ pháp tạo sinh khá muộn màng. Đưa nó vào, ngữ pháp tạo sinh gặp không ít khó khăn. Nhưng không sớm thì muộn nó phải được đưa vào. Hơn nữa, trước sự phát triển của dụng học, các nhà ngữ pháp tạo sinh không thể lảng tránh mãi hiện tượng này. Chính vì hiện tượng tiền giả định và tiêu điểm mà N. Chomsky lại phải đổi mới một lần nữa ngữ pháp cải biến của mình.

Một câu hỏi như sau :

(i) *Có phải John đi xem chiếu bóng không ?*

nếu trọng âm câu rơi vào *John* thì tiêu điểm của câu hỏi là JOHN (chúng ta viết hoa để phản ánh trọng âm nhấn mạnh) và câu đó có tiền giả định : *có một người nào đó đi xem chiếu bóng.*

Quả vậy, nếu câu trả lời sau đây là tự nhiên với câu hỏi (i) :

Không, chính MICHAEL đi xem chiếu bóng (hoặc : Không, không phải John mà là Michael đi xem chiếu bóng)

thì trái lại câu trả lời sau đây lại không bình thường :

Không, chính John đi CẦU CÁ.

Đối với câu khẳng định cũng thế. Câu :

(ii) *JOHN đã uống bia của tôi.*

tiêu điểm là JOHN và tiền giả định là *ai đó đã uống bia của tôi.* Nhưng nếu ta có câu :

(iii) *John đã uống BIA của tôi.*

thì tiêu điểm là BIA và tiền giả định là *John đã uống gì đó.*

Sự thuyết giải ngữ nghĩa không thể bỏ qua hiện tượng tiêu điểm và tiền giả định bởi vì việc miêu tả nghĩa của các câu (i), (ii), (iii) không thể đạt được nếu không tính đến tiêu điểm và tiền giả định của chúng. Vấn đề là phải làm sao đưa được những khái niệm này

vào bộ phận cú pháp để cho bộ phận ngữ nghĩa sử dụng được chúng khi vận dụng các quy tắc chiếu xạ.

Thế nhưng như đã thấy, hiện tượng tiêu điểm gắn liền với trọng âm nhấn mạnh của câu. Mà trọng âm lại là hiện tượng của cấu trúc bề mặt. Nói cách khác, cấu trúc bề mặt có đóng vai trò nhất định trong việc thuyết giải ngữ nghĩa, ngữ nghĩa có thay đổi khi đi từ cấu trúc sâu đến cấu trúc bề mặt chứ không phải như ngữ pháp tạo sinh chuẩn khẳng định. Hơn nữa, chúng ta cũng biết trong cấu trúc sâu chưa có thuyết giải âm vị học mà thuyết giải âm vị học là ở cấu trúc bề mặt. Vì lí do này, N.Chomsky đi đến kết luận thừa nhận rằng cấu trúc bề mặt có vai trò nhất định đối với việc thuyết giải ngữ nghĩa.

Cũng thuộc những hiện tượng ngữ nghĩa do cấu trúc bề mặt mà có, N.Chomsky còn dẫn ra các hiện tượng được gọi là trường tác động (scope) của các yếu tố tình thái. Ví dụ so sánh các câu sau đây :

- Chỉ anh ta mua bánh mì. (i)*
- Anh ta chỉ mua bánh mì. (ii)*
- Anh ta mua chỉ bánh mì. (iii)*

Ba câu trên đều có yếu tố tình thái *chỉ*. Do vị trí khác nhau, ba câu trên có ý nghĩa khác nhau. Câu (i) có tiền giả định : 1) "ngoài anh ta ra còn có một số người khác", 2) Những người này cũng thực hiện hoạt động "mua" nhưng mua những thứ khác, không phải bánh mì, hoặc có tiền giả định : 1) "ngoài anh ta ra còn có một số người khác", 2) "tất cả đều cần bánh mì, nhưng không chịu đi mua".

Câu (ii) có tiền giả định là "người ta cho rằng anh ta làm một việc gì đó không hay" hoặc có tiền giả định là "anh ta thực hiện hoạt động mua và người ta nghĩ rằng anh ta mua nhiều thứ".

Câu (iii) có tiền giả định trùng với tiền giả định thứ hai của (ii).

Theo ngữ pháp tạo sinh, yếu tố tình thái tương tự như *chỉ* không có vị trí nhất định trong cấu trúc sâu. Có thể biểu diễn cấu trúc sâu tương ứng với (i), (ii), (iii) như sau :

(*chỉ*) Anh ta mua bánh mì.

Nên chú ý là *chỉ* trong (ii) có hai trường tác động khác nhau, thứ nhất nó tác động đến toàn bộ cụm *mua bánh mì* do đó nghĩa của cả câu ứng với tiền giả định thứ nhất của (ii) ; thứ hai, mặc dầu ở trước *mua bánh mì* nhưng nó chỉ tác động đến bổ ngữ *bánh mì*, do đó nghĩa của câu ứng với tiền giả định thứ hai của (ii).

Cũng như vậy, yếu tố phủ định *không* trong câu sau :

Hắn không giết người rồi rửa tay.

có thể tác động đến *giết người* mà không tác động đến *rửa tay*. Nếu thế câu này có nghĩa "hắn có rửa tay" nhưng "hắn không giết người" (có thể sau khi làm một việc gì khác). Nó có thể tác động đến "rửa tay" mà không tác động đến "giết người". Nếu như vậy, câu này có nghĩa "hắn giết người nhưng sau đó hắn không rửa tay".

Nó cũng có thể tác động lên cả "giết người rồi rửa tay" và nghĩa của cả câu phủ định toàn bộ sự kiện đó.

Mặc dầu ngữ pháp tạo sinh chuẩn có quy tắc cải biến bắt buộc câu khẳng định thành câu phủ định nhưng cũng không quy định vị trí cố định của yếu tố *không* trong phép cải biến đó.

Nói một cách tổng quát, hiện tượng do trường tác động khác mà yếu tố tình thái đem lại cho câu những ý nghĩa khác nhau là hiện tượng nằm ở cấu trúc bề mặt, không nằm trong cấu trúc sâu.

Tuy nhiên, N.Chomsky cho rằng hiện tượng cấu trúc bề mặt có vai trò nhất định đối với việc thuyết giải ngữ nghĩa không ảnh hưởng gì đến hoạt động của sự thuyết giải ngữ nghĩa. Bởi vì các quan hệ cú pháp và sự phân tích các mục từ vưng thành cấu trúc nét nghĩa vẫn thuộc về bộ phận cơ sở và chính bộ phận cơ sở cung

cấp các dữ kiện cơ bản cho bộ phận ngữ nghĩa. Các quy tắc đã nói ở mục IV (phân tích thành nét nghĩa và quy tắc chiếu xạ) vẫn giữ nguyên tư cách trung tâm của bộ phận ngữ nghĩa. Vấn đề là làm thế nào đề ra được những quy tắc nhờ chúng có thể xử lí các hiện tượng ngữ nghĩa nói trên. Mô hình ngữ pháp tạo sinh của N. Chomsky được sửa đổi như sau :

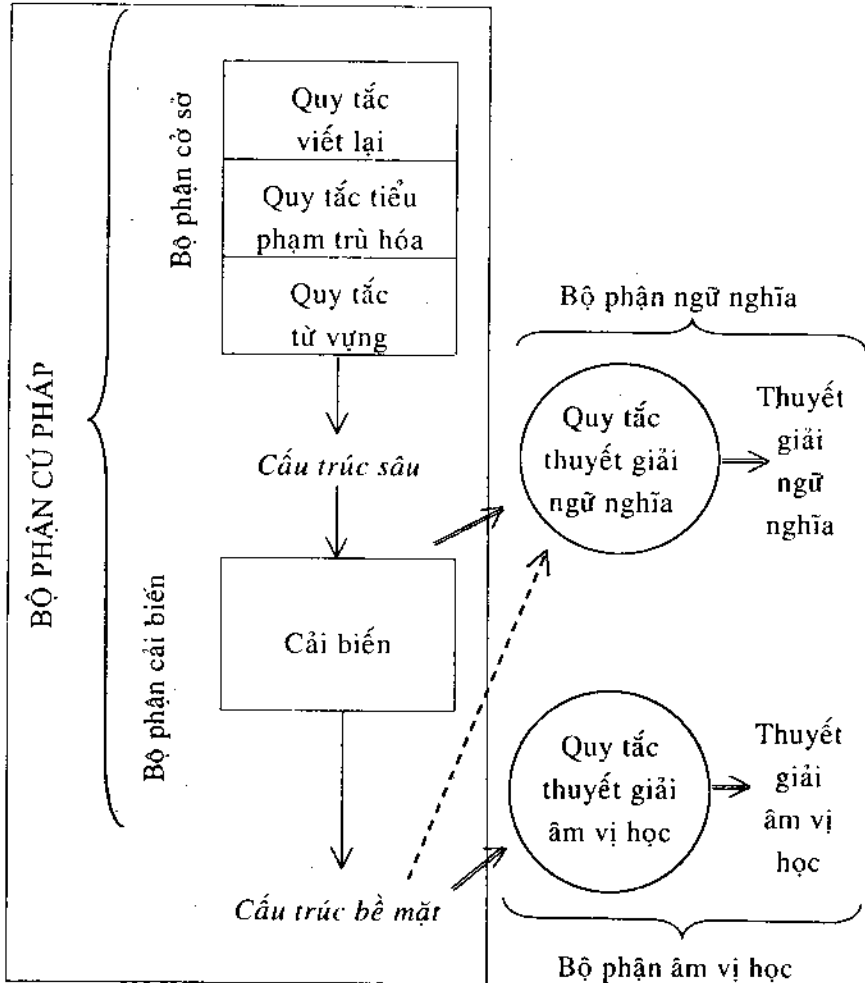

So sánh mô hình này với mô hình trước, chỗ khác nhau chỉ ở bước vào của bộ phận ngữ nghĩa. Trong mô hình trước, chỉ có một mũi tên nối cấu trúc sâu với bộ phận ngữ nghĩa, trong mô hình này có hai mũi tên nối với bộ phận ngữ nghĩa, một xuất phát từ cấu trúc sâu, một xuất phát từ cấu trúc bề mặt, có nghĩa là bước vào của bộ phận ngữ nghĩa có hai thành tố, chứ không có một như trong ngữ pháp tạo sinh chuẩn.

Sự thay đổi lí thuyết tạo sinh chuẩn dù quan trọng đến đâu, theo N. Chomsky không buộc phải từ bỏ lí thuyết tạo sinh chuẩn, trái lại nó còn cho phép lí thuyết chuẩn xử lí nhiều hiện tượng mới, bởi vậy, ông gọi lí thuyết tạo sinh chuẩn có biến đổi là ngữ pháp tạo sinh chuẩn mở rộng.

VI - NGỮ NGHĨA TẠO SINH

1. Sự ra đời của ngữ nghĩa tạo sinh

Ở các mục trên chúng ta đã thấy ngữ pháp tạo sinh chuyển biến qua các giai đoạn :

Ngữ pháp cấu trúc cú pháp → ngữ pháp các bình diện (ngữ pháp tạo sinh chuẩn) → ngữ pháp tạo sinh chuẩn mở rộng. Sự chuyển biến đó không chỉ do chính Chomsky và những người cộng sự chủ động thực hiện do chính mình nhận ra những hạn chế trong lí thuyết của mình. Nó còn là một phản ứng tự điều chỉnh của ngữ pháp tạo sinh trước sự công kích của lí thuyết ngữ nghĩa tạo sinh. Ngữ nghĩa tạo sinh rõ lên vào những năm 1960 với những tên tuổi như George Lakoff, James D Mc Cawley, Paul M. Postal và John Robert Ross để rồi tàn lụi vào những năm 1970. Ngữ nghĩa tạo sinh giữ nguyên những căn bản triết học và phương pháp luận của ngữ

2017.03

pháp tạo sinh chỉ khác với ngữ pháp tạo sinh chuẩn mở rộng ở quan niệm về cấu trúc sâu và về quan hệ cải biến giữa cấu trúc sâu và cấu trúc bề mặt.

2. Những hạn chế của ngữ pháp cải biến giai đoạn I (cấu trúc cú pháp) và của ngữ pháp tạo sinh chuẩn

Như đã thấy, theo ngữ pháp cải biến giai đoạn I thì các quy tắc cải biến dường như một chiếc dũa thần cho phép cải biến một cấu trúc sâu thành bất kì một cấu trúc bề mặt nào bằng bất cứ phương tiện nào. Thí dụ, nếu cho câu :

Bill kept the dodo in the bath. (Bill giữ con chim cừu khi tắm.)
thì bằng cải biến ta có thể có câu :

My goldfish eats bumble - bees. (Con cá vàng của tôi ăn ong nghệ.)

Điều này chúng ta không chấp nhận và các nhà ngữ pháp cải biến không muốn có trong mô hình của mình. Họ phải định ra những câu thúc, còn gọi là những giới hạn, những bộ lọc không cho phép cải biến từ cấu trúc sâu thành những câu có cấu trúc bề mặt như trên. Câu thúc mạnh nhất áp đặt cho các quy tắc cải biến là quy tắc : Các cải biến không được thay đổi nghĩa, cũng tức là cải biến phải đảm bảo tính đồng nghĩa giữa câu ở cấu trúc sâu với những câu bề mặt được cải biến từ cấu trúc sâu đó. Quan hệ giữa cấu trúc sâu :

Bill kept a dodo in the bath.

với các cấu trúc bề mặt :

A dodo was kept in the bath by Bill. (Một con chim cừu được giữ trong khi tắm bởi Bill.)

What Bill kept in the bath was a dodo. (Cái mà Bill giữ trong khi tắm là một con chim cưu.)

In the bath, Bill kept a dodo. (Khi tắm, Bill giữ một con chim cưu.)

đáp ứng câu thúc ngữ nghĩa đó. Về ngữ nghĩa, các câu này chỉ khác nhau ở màu sắc tu từ. Mệnh đề cơ sở, cấu trúc vị từ – tham thể không bị ảnh hưởng : *Bill* vẫn là tác thể, *dodo* vẫn là thụ thể (patient). Các yếu tố từ vựng vẫn giữ nguyên. Những đặc điểm vừa kể là sự cụ thể hóa câu thúc ngữ nghĩa đối với phép cải biến.

Tuy nhiên, những câu thúc như vậy vẫn không thể ngăn được những sự biến đổi về nghĩa trong quá trình cải biến. Chúng ta đã thấy sự biến đổi về nghĩa cấu trúc sâu khăng định với các cấu trúc bề mặt phủ định, hỏi, mệnh lệnh, giữa kết cấu sâu khăng định chủ động với cấu trúc bề mặt bị động diễn ra như thế nào. Các tác giả ngữ nghĩa tạo sinh đã vạch ra điểm yếu này của ngữ pháp cải biến giai đoạn I, buộc Chomsky phải chuyển ngữ pháp cải biến giai đoạn I sang ngữ pháp tạo sinh chuẩn : ngữ pháp các bình diện. Theo ngữ pháp tạo sinh chuẩn các cấu trúc như hỏi, mệnh lệnh, phủ định, bị động... không được xem là thuộc cấu trúc bề mặt do cải biến từ cấu trúc khăng định, chủ động sâu mà có nữa. Chúng được xem là những cấu trúc sâu. Nhờ việc đưa vào cấu trúc sâu kí hiệu Σ (thành phần) mà các kết cấu hỏi, mệnh lệnh, khăng định, bị động v.v... được đưa vào bộ phận cấu trúc sâu ngang hàng với cấu trúc khăng định, chủ động.

Nhưng, ngữ pháp tạo sinh chuẩn vẫn chưa giải quyết hết khó khăn. Những hiện tượng tiêu điểm và tiền giả định, những hiện tượng về trường tác động của các yếu tố tình thái trong cấu trúc bề mặt ảnh hưởng đến nghĩa chưa được xử lí trong ngữ pháp tạo sinh chuẩn. Một lần nữa Chomsky phải biến đổi ngữ pháp tạo sinh chuẩn thành ngữ pháp tạo sinh chuẩn mở rộng.

3. Sự khác nhau giữa ngữ pháp tạo sinh chuẩn mở rộng với ngữ nghĩa tạo sinh về cách xử lí hiện tượng nghĩa các cấu trúc bề mặt thay đổi so với nghĩa của cấu trúc sâu

Trước hiện tượng biến đổi về nghĩa này, Chomsky và những người cộng sự đã điều chỉnh ngữ pháp cải biến giai đoạn I sang ngữ pháp tạo sinh chuẩn, rồi ngữ pháp tạo sinh chuẩn mở rộng. Tinh thần của sự điều chỉnh này là : Giữ nguyên quan niệm về cấu trúc sâu (mặc dầu có tăng về số lượng bởi bao gồm cả những câu bị động, câu hỏi, câu mệnh lệnh v.v... nhưng cấu trúc sâu vẫn là cấu trúc cú pháp), sự thay đổi về nghĩa được xem là do các quy tắc cải biến trong khi vận hành mà có. Nói một cách khác tiên đề cho rằng quy tắc cải biến không ảnh hưởng đến nghĩa đã bị thay thế bởi quan niệm cho rằng quy tắc cải biến có ảnh hưởng đến nghĩa. Những thay đổi về nghĩa không thuộc về cấu trúc sâu, chúng dường như là những cái được thêm vào cho cấu trúc bề mặt trong quá trình cải biến, ở một số trường hợp nào đó, chúng là những hiện tượng bề mặt.

Các tác giả ngữ nghĩa tạo sinh chủ trương ngược lại. Họ cho rằng quy tắc cải biến không ảnh hưởng đến nghĩa, không làm thay đổi nghĩa của các câu có quan hệ cải biến với nhau. Sự khác nhau về nghĩa của các câu là do chúng có cấu trúc sâu khác nhau. Ngữ pháp tạo sinh không lí giải được sự thay đổi về nghĩa giữa các câu là vì quan niệm của lí thuyết này về cấu trúc sâu chưa đủ tinh tế để lí giải sự khác nhau về nghĩa đó. Các nhà ngữ nghĩa tạo sinh cho rằng các câu nếu đã khác nhau về nghĩa thì nhất định sẽ có cấu trúc sâu khác nhau và nếu hai câu giống nhau về nghĩa thì nhất định chúng có cấu trúc sâu đồng nhất. Biểu đồ sau đây sẽ minh họa sự khác nhau giữa ngữ pháp tạo sinh và ngữ nghĩa tạo sinh.

Vấn đề :
Quy tắc cải biến T
có thay đổi nghĩa ?

Trả lời : đúng vậy
Giải pháp : chỉnh lại ngữ pháp
cải biến cho phép sự thay đổi
nghĩa diễn ra ở một số điều kiện

Trả lời : Không phải vậy.
Chỉnh lại cấu trúc sâu
sao cho các quy tắc cải
biến không thay đổi nghĩa

Ngữ
pháp tạo
sinh chuẩn
mở rộng EST

Ngữ
nghĩa
tạo sinh
GS

Thí dụ theo ngữ pháp tạo sinh chuẩn thì hai câu :

Beaucoup de gens lisent peu de livres.

và *Peu de livres sont lus par beaucoup de gens.*

tuy khác nhau về nghĩa nhưng đều có cùng cấu trúc cú pháp sâu :

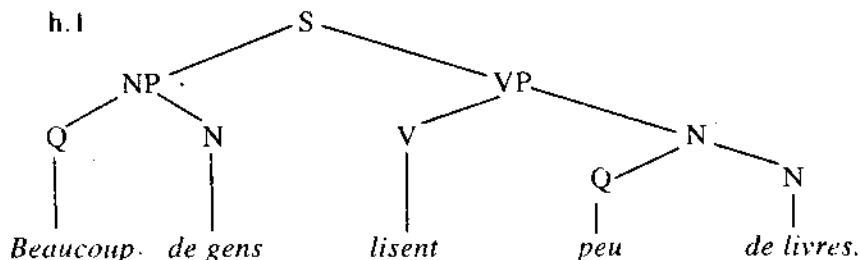

S : câu (sentence)

NP : danh ngữ (noun phrase)

VP : động ngữ (verb phrase)

Q : lượng tố (quantifier)

Nhưng nhà ngữ nghĩa học tạo sinh Lakoff lại cho rằng mỗi câu có một cấu trúc sâu riêng, sơ giản như sau :

h.2

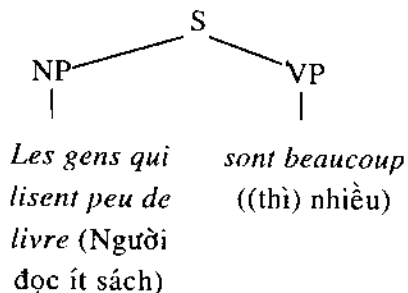

h.3

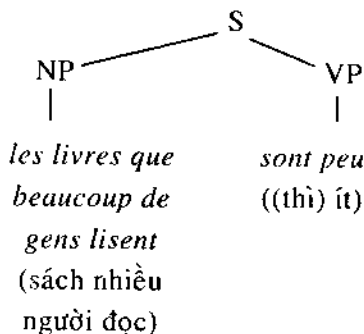

Trái lại hai câu tiếng Anh :

Seymour slices the salami with a knife. (Seymour cắt xúc xích với con dao.)⁽ⁱ⁾

và câu :

Seymour uses a knife to slice the salami. (Seymour dùng con dao để cắt xúc xích.)⁽ⁱⁱ⁾

rất giống nhau về nghĩa thì ngữ pháp tạo sinh chuẩn mở rộng cho rằng mỗi câu có cấu trúc sâu riêng, minh họa như sau :

h. 4

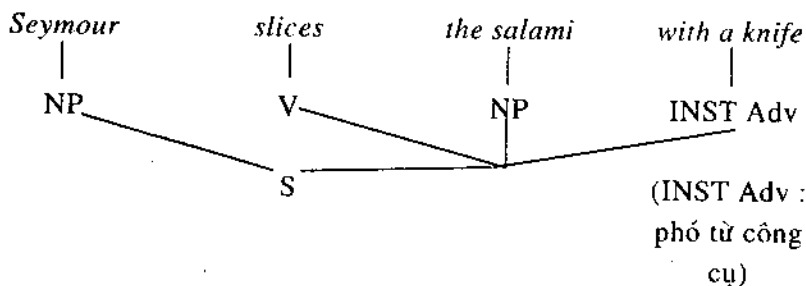

h.5

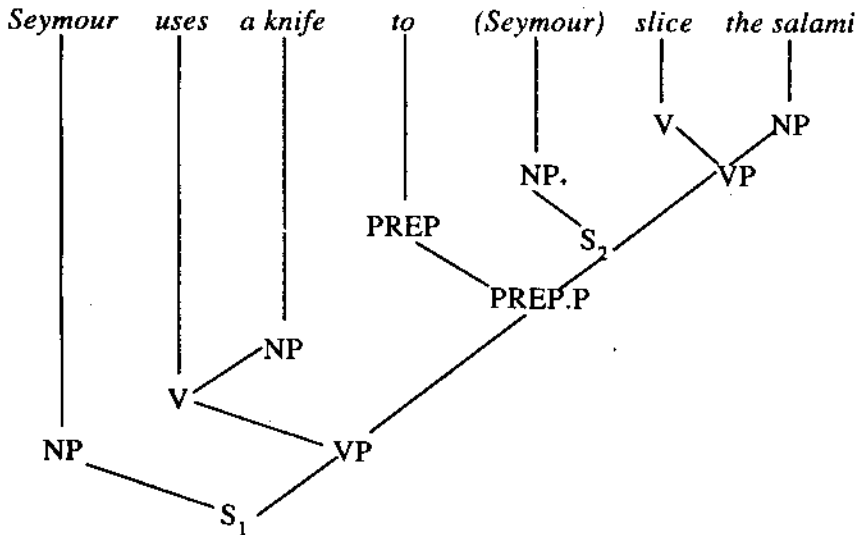

PREP : Giới từ

PREP. P : Giới ngữ

Có nghĩa là cấu trúc sâu của câu *Seymour slices the salami with a knife* là một câu đơn còn câu *Seymour uses a knife to slice the salami*. Có cấu trúc sâu là hai câu đơn : câu đơn thứ nhất là : *Seymour slices the salami*. và câu đơn thứ hai là *Seymour uses a knife*. Hai câu này chịu quy tắc cải biến khái quát lồng ghép cho ta câu bề mặt *Seymour uses a knife to slice the salami*.

Lakoff, bằng cách chứng minh tuy phức tạp nhưng có sức thuyết phục, đã chỉ ra rằng do chỗ xem phó từ công cụ *with a knife* là một thành phần nằm trong VP *slices the salami (with a knife)* – đây là quan niệm hệ quả của phép phân xuất câu thành hợp tổ trực tiếp của chủ nghĩa miêu tả Mĩ mà cho đến nay, nhiều nhà ngữ pháp học

2007.09.28

Việt Nam vẫn giữ nguyên, không thấy sự bất hợp lí của quan niệm đó - cho nên ngữ pháp tạo sinh mới cho rằng câu (i) có cấu trúc sâu như h.1 biểu thị trong khi nó có hành vi cú pháp rất giống với cụm VP : *uses a knife (to slice the salami)* nghĩa là đều nằm ngoài VP *slice the salami*. Sau khi chứng minh như vậy, Lakoff đi đến kết luận cả câu (i) và (ii) đều phải có một cấu trúc sâu bởi vì cả hai đều là những thành phần nằm ngoài cụm VP *slices the salami*, mặc dầu tác giả không miêu tả cái cấu trúc sâu chung cho (i) và (ii) là như thế nào.

Nếu như vẫn đứng trên quan niệm của ngữ pháp tạo sinh cho rằng cấu trúc sâu là cấu trúc cú pháp thì không thể lí giải được những trường hợp vừa dẫn, tức không thể nào chứng minh được rằng câu chủ động và câu bị động là có cấu trúc sâu khác nhau cũng như chứng minh những trường hợp câu có phó từ công cụ có cùng cấu trúc sâu với câu có kết cấu vị từ."dùng X để", trong đó X là một danh ngữ chỉ công cụ. Các nhà ngữ nghĩa tạo sinh sẽ cho rằng cấu trúc sâu là cấu trúc ngữ nghĩa, đúng hơn là một cấu trúc cú pháp - ngữ nghĩa - lôgic chứ không phải là một cấu trúc thuần túy cú pháp. Đơn vị của cái cấu trúc sâu này không phải là các từ, không phải là các đơn vị từ vựng. Để minh họa cho quan niệm của ngữ nghĩa tạo sinh về cấu trúc sâu có thể dẫn thí dụ sau :

Hai câu :

Henry stopped Drusilla. (Hãng ri dừng Drusilla lại.)

và *Henry caused Drusilla to stop.* (Hãng ri làm cho Drusilla dừng lại.)

theo ngữ pháp tạo sinh có hai cấu trúc sâu khác nhau theo biểu đồ dưới đây :

h.6

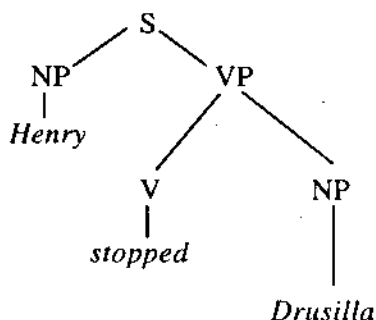

h.7

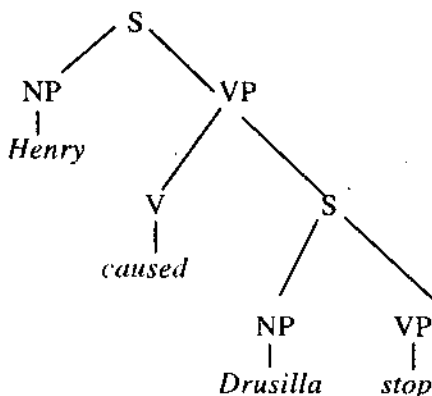

Theo ngữ nghĩa tạo sinh, như đã biết hai câu này có nghĩa rất giống nhau, do đó chúng phải có một cấu trúc sâu. Để chứng minh điều này, ngữ nghĩa tạo sinh từ bỏ quan niệm của ngữ pháp tạo sinh cho rằng từ là những đơn vị không chia nhỏ được nữa về ngữ nghĩa. Từ, theo quan điểm của ngữ nghĩa tạo sinh là những đơn vị thuộc cấu trúc bề mặt (trong khi đối với ngữ pháp tạo sinh chuẩn thì chúng là những đơn vị thuộc cấu trúc sâu, đi vào cấu trúc sâu với tư cách là những đơn vị nguyên khối theo quy tắc điền từ vựng). *Cấu trúc sâu theo ngữ nghĩa tạo sinh phải chỉ chứa đựng những yếu tố ngữ nghĩa nguyên cấp (nghĩa tố primitive), tức là những vị tố và các dấu hiệu chiều vật (tức các danh từ)*. Có những từ tự mình đồng nhất về ngữ nghĩa với các nghĩa tố nguyên cấp nhưng cũng có khá nhiều đơn vị từ vựng phức hợp về ngữ nghĩa. Bởi vậy không có sự tương ứng một đối một giữa từ và nghĩa tố nguyên cấp ở cấu trúc sâu. Phải có những chuyển hóa còn gọi là những *cải biến tiền từ vựng* để tập hợp các nghĩa tố nguyên cấp lại thành những đơn vị từ vựng thông thường.

Mc Cawley dẫn một ví dụ có các nghĩa tố nguyên cấp CAUSE (gây ra, làm cho), BECOME (trở nên, thành ra) NOT (không)

ALIVE (sống). Giả định có hai tham tố x và y tham gia vào sự tình thì ta sẽ có cấu trúc sâu như sau :

h.8

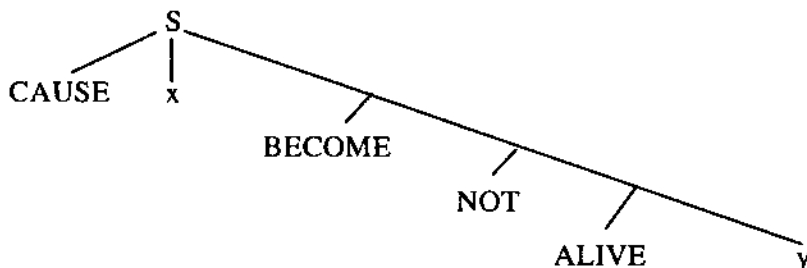

Trong những cải biến tiền từ vựng, có cải biến được gọi là nâng bậc vị tố (predicate raising), theo cải biến này một vị tố ở bậc dưới sẽ kết hợp với vị tố trực tiếp ở bậc trên. Theo phép cải biến tiền từ vựng lần lượt chúng ta có các biến đổi sau :

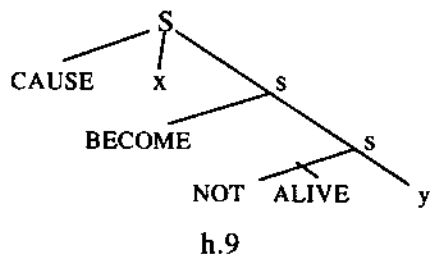

h.9

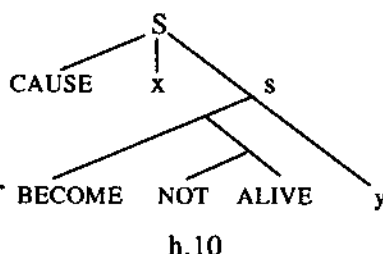

h.10

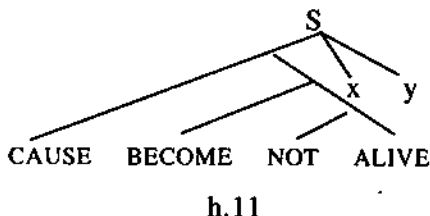

h.11

Kết hợp các nghĩa tố CAUSE, BECOME, NOT, ALIVE sẽ cho ta từ *kill* và cấu trúc CAUSE BECOME NOT ALIVE y sẽ là cấu trúc sâu của câu bề mặt x *killed* y.

00000
2000.2000

Trở lại hai câu đang thảo luận. Các nghĩa tố nguyên cấp ứng với chúng sẽ là CAUSE, BECOME, NOT, MOVE (vận động, dời chỗ) và cấu trúc sâu chung cho cả hai câu sẽ là cấu trúc ngữ nghĩa :

HENRY CAUSE BECOME NOT MOVE DRUSILLA

Nếu chỉ nâng bậc hai vị tố BECOME NOT MOVE còn chuyển thẳng nét nghĩa CAUSE thành nghĩa của động từ *cause* tiếng Anh thì ta có câu bề mặt

Henry caused Drusilla to stop.

còn nếu nâng bậc tất cả các nghĩa tố của các vị tố thì ta có câu :

Henry stopped Drusilla.

Như vậy hai câu giống nhau về nghĩa nhưng có cấu trúc sâu khác nhau theo ngữ pháp tạo sinh đã được chứng minh là có cùng cấu trúc sâu. Vì chúng có cùng cấu trúc sâu nên nghĩa của chúng mới giống nhau.

Việc xem ngữ nghĩa của một từ nào đó là kết quả của cải biến tiền từ vựng cấu trúc các yếu tố ngữ nghĩa nguyên cấp đã bị các nhà ngữ pháp tạo sinh phê phán và phê phán đúng. Cấu trúc các yếu tố ngữ nghĩa CAUSE BECOME NOT ALIVE (làm cho trở thành không còn sống) cũng tức là CAUSE DEAD (làm cho chết) không đồng nhất với nghĩa của động từ *kill*. *Kill* là "giết một cách có chủ định, trực tiếp bởi chủ thể thực hiện hành động *kill*." Còn "làm cho chết" không nhất thiết là có chủ định và chủ thể thực hiện không nhất thiết phải nhúng tay vào (thí dụ: *nỗi tuyệt vọng đã làm anh ta chết*).

Jean Aitchison đã kết luận về ngữ nghĩa tạo sinh như sau : Các nhà ngữ nghĩa tạo sinh từng bước một hoàn thiện cấu trúc sâu theo quan niệm của mình đến mức chúng không còn phân biệt nữa với

cấu trúc ngữ nghĩa. Điều này có ý nghĩa quyết định đối với ngữ pháp. Nếu quả cấu trúc sâu đồng nhất với cấu trúc ngữ nghĩa thì rõ ràng là không cần thiết phải tách hai thành phần cú pháp và ngữ nghĩa trong cấu trúc sâu nữa. Bộ phận cơ sở (hiểu theo quan niệm của ngữ pháp tạo sinh chuẩn – ĐHC) sẽ tạo sinh ra tập hợp những cấu trúc sâu là những cấu trúc ngữ nghĩa. Đó là lí do vì sao những nhà ngôn ngữ học chủ trương quan niệm này lại được gọi là các nhà ngữ nghĩa tạo sinh.

Tư tưởng chung làm cơ sở cho ngữ nghĩa tạo sinh có vẻ bề ngoài rất hấp dẫn. Đối với nhiều người thì dường như trước tiên là ngữ nghĩa, sau đó mới là cú pháp, phương tiện để thể hiện ngữ nghĩa. Tuy nhiên, cần nhớ rằng các nhà ngôn ngữ học này không thảo luận về quá trình sản sinh ra lời. Làm ngữ pháp, mục đích đầu tiên của họ là làm thế nào để có thể kết luận câu nào đúng, câu nào sai ngữ pháp. Mục đích này ngày càng tỏ ra khó khăn đối với khuôn khổ của ngữ nghĩa tạo sinh.

Vấn đề chủ yếu là nêu ra những đặc điểm của cấu trúc sâu, điều này ngày càng tỏ ra vô vọng. Không ai có thể nhất trí với ai về cái được đưa ra. Những cái được đưa ra đó dường như phản ánh trực giác của nhà ngôn ngữ hơn là những hiện thực khách quan. Hơn thế nữa, chúng (những cái được xem là cấu trúc sâu - ĐHC) đòi hỏi phải có hàng loạt những quy tắc cực kì rắc rối để chỉ ra cách thức các thành phần khác nhau của chúng kết hợp với nhau. Bởi vậy, cuối cùng đại bộ phận những người chủ trì ngữ nghĩa tạo sinh đã từ bỏ cái nhiệm vụ bất khả thi là đi sâu vào các chi tiết. (1, 182)

*

* *

Sau đây là những nhận xét về cơ sở lí thuyết của ngữ pháp tạo sinh.

1. N. Chomsky nhấn mạnh chức năng làm công cụ tư duy của ngôn ngữ. Điều này dẫn tới quan niệm về ngữ năng cũng như về ngữ pháp có tính một chiều : người tư duy – ngôn ngữ biểu hiện tư duy về ngữ pháp như là một cơ chế nối một lí giải ngữ nghĩa (thành quả của tư duy) với biểu diễn âm vị học. Như chúng ta đã nhiều lần nhắc đi nhắc lại : ngôn ngữ còn có chức năng làm công cụ giao tiếp. Với chức năng này quan niệm về ngữ năng cũng như về ngữ pháp chắc chắn phải cân nhắc tới tính qua lại – tương tác – của ngôn ngữ khi thực hiện giao tiếp. Mặt khác cũng không thể bỏ qua các tác động của hoàn cảnh giao tiếp đối với cơ chế của ngữ nghĩa và ngữ pháp. Nói khác đi không thể đi theo nguyên tắc ngữ cảnh tự do khi nghiên cứu ngữ pháp được nữa, cái nguyên tắc này rõ ràng là chỉ thích hợp với quan niệm một chiều về ngôn ngữ đã nói trên.

2. Ngữ năng và ngữ thi là đóng góp lớn của N. Chomsky hiện đã trở thành kinh điển trong ngôn ngữ học. Tuy nhiên, hiện nay ngữ năng không chỉ được hiểu theo tinh thần của N. Chomsky mà còn được hiểu là năng lực của người sử dụng ngôn ngữ phối kết ngôn ngữ (câu) với hoàn cảnh giao tiếp. Nghĩa là ngữ năng không chỉ là một cơ chế bên trong mà còn là cơ chế hướng ra bên ngoài. Với quan niệm này những nhiệm vụ nghiên cứu của ngữ pháp tạo sinh tỏ ra quá hạn hẹp. Như ta đã thấy, N. Chomsky trong ngữ pháp tạo sinh chuẩn mở rộng đã phải thừa nhận vai trò của cấu trúc bề mặt cũng tức là ngữ thi đối với sự lí giải ngữ nghĩa. Mà cấu trúc bề mặt, ngữ thi là vấn đề của hoàn cảnh giao tiếp, của đồng văn cảnh. Hiện nay, N. Chomsky đang cố gắng đưa những thành tựu của dụng học vào mô hình của mình. Nhưng nguyên tắc lí thuyết của ngữ

Đ.Đ.Đ.
Đ.Đ.Đ.
Đ.Đ.Đ.

pháp tạo sinh và của dụng học là khác nhau về căn bản. Bởi vậy ngữ pháp tạo sinh theo tinh thần N. Chomsky đang lùi bước dần trước lí thuyết ngôn ngữ học hướng vào hoạt động của ngôn ngữ trong giao tiếp.

3. Chúng ta đã thấy vai trò của cải biến trong ngữ pháp tạo sinh. Nó là cái vạch ngang của chữ H nằm ngang nối cấu trúc sâu (lí giải ngữ nghĩa) với cấu trúc bề mặt. Cần nhắc lại, cải biến của ngữ pháp tạo sinh khác hẳn so với phép cải biến như một thủ pháp nghiên cứu mà các nhà ngữ pháp học tạo sinh hay không tạo sinh thường vận dụng. Thủ pháp này bao gồm : lược bỏ, thay đổi vị trí, thêm bớt các yếu tố phụ, thay đổi kết cấu. Tuy nhiên, dù ngữ pháp cải biến của N. Chomsky hay phép cải biến của cú pháp học đều xuất phát từ một định đề : các câu có quan hệ cải biến hay cấu trúc sâu và cấu trúc bề mặt không đổi về ngữ nghĩa, tức nguyên tắc đồng nghĩa cú pháp.

Mặt khác, cả ngữ pháp tạo sinh cải biến, cả phép cải biến đều lấy câu tường thuật khẳng định (câu xác tín, xem phần V, chương *Các hành vi ngôn ngữ*) làm câu cơ sở, mọi câu khác (như phủ định, câu hỏi v.v...) đều được "cải biến" từ câu tường thuật khẳng định. Nói khác đi, cả hai đều lấy câu có nội dung miêu tả làm cơ sở. Cho đến nay, ngôn ngữ học thấy rằng cần "cảnh giác" với cái gọi là đồng nghĩa cú pháp. Chính N. Chomsky trong ngữ pháp tạo sinh chuẩn cũng đã phải thừa nhận rằng ví dụ giữa câu khẳng định và câu hỏi, giữa câu chủ động và câu bị động có sự khác nhau về nghĩa do đó đã buộc phải xem các cải biến tường thuật - hỏi, chủ động - bị động v.v... là những cải biến bắt buộc, rằng phải thêm thành phần chỉ kiểu câu vào cấu trúc sâu bên cạnh hạt nhân câu (không phải câu hạt nhân). Dưới góc nhìn của dụng học, việc thêm

bớt, đảo vị trí v.v... nói một cách tổng quát, việc "cải biến" câu có khi làm cho câu đổi khác hẳn về hành vi ngôn ngữ, về chức năng. Cái còn lại, cái "vẫn giữ nguyên" khi cải biến có chăng chỉ là cái lõi mệnh đề, cái lõi thông tin miêu tả. Nói cách khác không thể nói đến cải biến nếu như khi cải biến câu thay đổi về bản chất hành vi của nó. Định đề về đồng nghĩa cú pháp, nền tảng của cải biến đã tỏ ra không vững chắc, thậm chí còn nguy hại đối với việc nhận ra những bản chất của các sự kiện ngôn ngữ.

Trên đây là những điểm yếu thuộc cơ sở lí thuyết của ngữ pháp tạo sinh. Chính những chỗ yếu này đã khiến cho những cố gắng hiện nay của ngữ pháp tạo sinh nhằm "dung nạp" tất cả những thành tựu của dụng học trong khi vẫn giữ nguyên mô hình (trước hết là cơ sở lí thuyết) của mình ngày càng trở nên rắc rối, gượng ép.

Tuy nhiên, không thể phủ nhận vai trò "tạo ra cuộc cách mạng trong ngôn ngữ học" của N. Chomsky. Ngữ pháp tạo sinh đã xói lên vấn đề về đặc tính vận động, chuyển hóa của ngôn ngữ. Và chính những điểm bất hợp lí của lí thuyết ngữ pháp tạo sinh đã thúc đẩy các nhà ngôn ngữ học đi tìm những hướng mới. Theo ý nghĩa đó thì ngữ dụng học, mặc dầu đã được nói tới trước N. Chomsky rất lâu nhưng nó phát triển được như ngày nay là vì đã phát triển trên mảnh đất mà N. Chomsky khai phá.

PHU LỤC

**NGŨ PHÁP CHỨC NĂNG (FUNCTIONAL GRAMMAR)
QUAN HỆ CHỨC NĂNG (FUNCTIONAL RELATIONS)**

Khoảng 10 năm gần đây, ngữ pháp chức năng đã được vận dụng một cách có hiệu quả vào việc nghiên cứu tiếng Việt về ngữ pháp, chủ yếu là về cú pháp. Trong khi chờ đợi một công trình giới thiệu toàn diện, đầy đủ về lí thuyết này, chúng tôi xin trích dịch (không đầy đủ) hai mục : *Functional grammar* (Ngữ pháp chức năng) và *Functional relations* (Quan hệ chức năng) trong *The encyclopedia of language and linguistics* (Từ điển bách khoa về ngôn ngữ và ngôn ngữ học) do R. E.Asher chủ biên để các bạn đọc quan tâm có tài liệu tham khảo.

I - NGŨ PHÁP CHỨC NĂNG

S. C. Dik

Ngữ pháp chức năng trình bày trong bài này được hiểu là một lí thuyết tổng quát về tổ chức ngữ pháp của ngôn ngữ tự nhiên dựa trên quan điểm chức năng về ngôn ngữ tự nhiên. Lí thuyết này được Dik (1978) khởi xướng rồi được phát triển trong hàng loạt những công trình nghiên cứu về nhiều ngôn ngữ và về các đề tài ngôn ngữ học...

Bài này trước hết thảo luận một số nguyên tắc siêu lí thuyết làm cơ sở cho ngữ pháp chức năng (functional grammar – FG). Mục thứ hai trình bày những mô đun chính của mô hình tiểu câu của ngữ pháp chức năng (clause model) bao gồm bộ phận cơ sở (fund), bộ phận cơ sở lại bao gồm từ vựng (lexicon), cấu tạo các thuật từ (terms formation) và cấu tạo vị tố (predicate formation) ; Mô đun

1812-032
1812-032
1812-032

thứ hai là bộ phận được gọi là cấu trúc tiêu câu nền tảng (underlying clause structure) và mô đun thứ ba là các quy tắc thể hiện (expression rules). Mục thứ ba thảo luận về khả năng đóng vai trò là một thành tố trong mô hình về người sử dụng ngôn ngữ tự nhiên của mô hình tiêu câu của FG. Mục 4 sẽ tóm tắt một số kết quả vận dụng FG vào máy tính (xin lược bỏ không dịch – DHC).

1. Những nguyên tắc siêu lí thuyết

Theo quan điểm chức năng thì ngôn ngữ tự nhiên đầu tiên và trước hết là một công cụ giao tiếp của con người : Đó là một phương tiện nhờ nó mà người nói và người nghe tác động đến nội dung tư duy hoặc là đến thông tin ngữ dụng và cuối cùng là đến các kết cấu hành động của nhau. Theo quan điểm này thì ngôn ngữ tự nhiên về căn bản là một hiện tượng ngữ dụng. Các hình thái ngôn ngữ có mặt là để hoạt động như là những cái mang nghĩa và nghĩa tồn tại là để chuyển tải các thông điệp từ người nói này sang người nói khác trong ngữ cảnh của một sự kiện lời nói hiện thực (actual speech event). Hình thái cú pháp phục vụ cho ngữ nghĩa và ngữ nghĩa phục vụ cho ngữ dụng. Như vậy cái gọi là "tính độc lập (autonomy) của cú pháp" bị gạt bỏ một cách dứt khoát.

Một lí thuyết chức năng về tổ chức của ngôn ngữ tự nhiên phải làm sao cho thỏa đáng về tâm lí học và về ngữ dụng học. Tính thỏa đáng về ngữ dụng đòi hỏi các biểu thức ngôn ngữ phải được miêu tả sao cho người ta có thể biết chúng được sử dụng để chuyển tải nghĩa như thế nào. Tính thỏa đáng về tâm lí phải làm sao đạt đến mức mô hình về ngôn ngữ có thể được xem là tương hợp với cái cách mà người sử dụng ngôn ngữ dùng ngôn ngữ để tạo ra và lí giải các tài liệu ngôn ngữ. Hai đòi hỏi trên có thể tóm tắt như sau : Ngữ pháp chức năng phải làm sao đạt được tư cách là một ứng viên đảm nhiệm vai trò là một mô hình về người sử dụng ngôn ngữ tự nhiên. Việc đưa FG vào mô hình người nói sẽ được thảo luận ở mục 3.

Bất cứ lí thuyết nào cũng mong rằng sẽ có thể vận dụng chung cho ngôn ngữ tự nhiên. Muốn đạt được mong muốn đó, lí thuyết ngôn ngữ phải thỏa đáng về loại hình học, có nghĩa là nó phải xây dựng được các quy tắc, các cấu trúc và các nguyên tắc ngôn ngữ khái quát cho mọi ngôn ngữ thuộc bất cứ loại hình nào, đồng thời nó phải "vô tư" đối với từng loại hình ngôn ngữ cụ thể, không thiên về một loại hình nào. Để đạt được tính thỏa đáng về loại hình học, sự phân tích ngữ pháp phải được thực hiện một cách đủ khái quát để nó có giá trị đối với các ngôn ngữ tự nhiên. Nhưng để có thể tỏ ra có tính quan yếu thực tiễn, sự phân tích lại phải làm sao cho càng cụ thể càng tốt. Điều có vẻ nghịch lí này có thể được giải quyết bằng cách tìm ra trong sự phân tích ngữ pháp cái cấp độ có tính chất khái quát tối ưu đối với tất cả các ngôn ngữ. Đó cũng là cấp độ cụ thể nhất bảo đảm tính thỏa đáng loại hình học. Một cách tránh những khái quát hóa không bảo đảm là không dùng các cải biến thay đổi cấu trúc (structure - changing) ở những chỗ có thể không dùng. Điều này sẽ đảm bảo cho các cấu trúc miêu tả các biểu thức ngôn ngữ không bao giờ quá xa rời cái hình thái thực sự của biểu thức và đảm bảo rằng cấu trúc làm cơ sở cho một biểu thức nào đấy có thể tìm ra được bằng những thao tác có hiệu quả. Hai quyết định sau đây của FG được hình thành từ lập luận trên :

1.1. Trật tự các thành tố (constituent ordering)

Việc sắp xếp thứ bậc các thành tố thay đổi một cách đáng kể trong lòng một ngôn ngữ cũng như qua các ngôn ngữ. Nếu như một trật tự các thành tố đặc biệt nào đó được đưa vào cấu trúc nền tảng như là một đặc tính "sâu" (deep) mà các cấu trúc nền tảng đó hoặc sẽ không khái quát đối với các ngôn ngữ, hoặc là phải cần đến hàng loạt những "vận động" cải biến thế thì, tốt hơn là nên xem cái thành tố đó không phải là một đặc tính "sâu" của ngôn ngữ tự nhiên

232
233
234
235
236
237
238
239
240
241
242
243
244
245
246
247
248
249
250
251
252
253
254
255
256
257
258
259
260
261
262
263
264
265
266
267
268
269
270
271
272
273
274
275
276
277
278
279
280
281
282
283
284
285
286
287
288
289
290
291
292
293
294
295
296
297
298
299
300
301
302
303
304
305
306
307
308
309
310
311
312
313
314
315
316
317
318
319
320
321
322
323
324
325
326
327
328
329
330
331
332
333
334
335
336
337
338
339
340
341
342
343
344
345
346
347
348
349
350
351
352
353
354
355
356
357
358
359
360
361
362
363
364
365
366
367
368
369
370
371
372
373
374
375
376
377
378
379
380
381
382
383
384
385
386
387
388
389
390
391
392
393
394
395
396
397
398
399
400
401
402
403
404
405
406
407
408
409
410
411
412
413
414
415
416
417
418
419
420
421
422
423
424
425
426
427
428
429
430
431
432
433
434
435
436
437
438
439
440
441
442
443
444
445
446
447
448
449
450
451
452
453
454
455
456
457
458
459
460
461
462
463
464
465
466
467
468
469
470
471
472
473
474
475
476
477
478
479
480
481
482
483
484
485
486
487
488
489
490
491
492
493
494
495
496
497
498
499
500

mà là một trong những phương tiện nhờ chúng mà các cấu trúc làm nền tảng được phối kết thành biểu thức ngôn ngữ. Đồng thời điều này cũng cho phép chúng ta xác định các nhân tố khởi phát (trigger) trật tự thành tố này hay trật tự thành tố kia, cũng tức là nắm bắt được những cái thuộc về tính chức năng của trật tự các thành tố trong tư cách là phương tiện của sự thể hiện (bằng ngôn ngữ – ĐHC)

1.2. Chủ ngữ – Vị ngữ

Việc phân tích thành chủ ngữ – vị ngữ hoặc NP-VP sẽ được tiến hành rất thuận lợi đối với các ngôn ngữ SVO hay SOV, tức là những ngôn ngữ trong đó động từ (V-ĐHC) và bổ ngữ (O-ĐHC) liền kề nhau. Đối với các ngôn ngữ VSO (tức các ngôn ngữ mà câu có trật tự động từ, chủ ngữ (S) bổ ngữ – ĐHC) thì cách phân tích trên không thỏa đáng. Nếu chấp nhận cách phân tích trên thì chúng ta phải chấp nhận một trong những tiền ước sau đây : (1) Các ngôn ngữ VSO có trật tự SVO hay trật tự SOV ở chiều sâu, những trật tự này sẽ được cải biến thành trật tự VSO theo quy tắc đưa V lên trước. (2) Chúng có một VP không liên tục. (3) Chúng có cấu trúc nền tảng không phải hai thành tố mà là ba thành tố (V-NP-NP). Với bất cứ một trong ba tiền ước trên đây thì các ngôn ngữ VSO sẽ tỏ ra là một trường hợp ngoại lệ so với các ngôn ngữ SVO hay SOV. Thế nhưng không có gì có thể bảo đảm rằng nó là ngoại lệ còn cái tiền ước ban đầu cho rằng mọi ngôn ngữ về nguyên tắc đều có cấu trúc hai thành tố lại là cái không ngoại lệ. Theo yêu cầu của tính thỏa đáng loại hình học chúng ta phải gạt bỏ tiền ước đó (tiền ước về tính hai thành tố – ĐHC). Có thể quan niệm rằng tất cả các ngôn ngữ có cấu trúc nền tảng không phải hai thành tố, mà là cấu trúc trong đó một vị tố (predicate) chỉ phối một hoặc một số đối (arguments).

2. Mô hình tiêu câu của FG

Mô hình tiêu câu của FG gồm ba bộ phận chính : cơ sở, cơ sở gồm một tập hợp những vị tố và thuật từ (terms) sẵn có giá trị trong ngôn ngữ ; bộ phận thứ hai là bộ phận trong đó cấu trúc tiêu câu làm nền tảng (underlying clause structures—UCSs) được tạo ra và bộ phận thứ ba trong đó có các quy tắc thể hiện, theo các quy tắc này thì các UCSs sẽ được phối kết thành các biểu thức ngôn ngữ (expressions).

2.1. Cơ sở

Cơ sở chứa đầy đủ tập hợp các vị tố và các thuật từ nhờ chúng mà UCSs được tạo ra. Thuật từ là những biểu thức có thể được dùng để nhận biết các thực thể. Vị tố là các biểu thức từ vựng biểu thị đặc tính của hai quan hệ giữa các thực thể. Cả vị tố, cả thuật từ có thể là cơ sở hay là phái sinh. Các đơn vị phái sinh có thể được tạo ra nhờ các quy tắc sản sinh đồng đại. Các đơn vị cơ sở phải được học và được kí ức hóa nếu như muốn sử dụng chúng một cách đúng đắn. Thuật từ và vị tố cơ sở hợp lại thành từ vựng (lexicon). Các vị tố phái sinh được tạo ra nhờ các quy tắc cấu tạo vị tố, thuật từ phái sinh được tạo ra nhờ các quy tắc cấu tạo thuật từ.

2.1.1. Từ vựng

Từ vựng đóng vai trò trung tâm trong cơ chế của ngữ pháp chức năng. Những đặc tính sau đây xác định tư cách của nó.

a) Từ vựng chỉ chứa những tài liệu từ vựng (những đơn vị nội dung – content items). Các yếu tố ngữ pháp như phụ tố, tiểu từ, động từ phụ (auxiliaries) và định tố được nêu riêng nhờ các quy tắc thể hiện. Như vậy một câu như *The naughty girl has been kissing the boy.* (Cô gái hư hỏng đã hôn chàng trai.) chỉ *girl, naughty, kiss* và *boy* mới có mặt trong từ vựng. Tất cả các yếu tố khác sẽ được nêu riêng ra nhờ các quy tắc thể hiện.

b) Từ vựng chỉ chứa các đơn vị cơ sở. Đó là những đơn vị có những đặc tính hình thức hay ngữ nghĩa không được tạo ra bằng các quy tắc sản sinh. Như vậy từ vựng chỉ chứa tất cả những tài liệu mà người dùng đơn giản là phải biết mới có thể sử dụng được ngôn ngữ. Đơn vị cơ sở không nhất thiết phải là các từ. Chúng có thể là thân từ, là từ hay là tổ hợp từ. Đối với những tổ hợp từ, chúng phải có những đặc tính hình thức và / hoặc ngữ nghĩa duy nhất, không phải sinh. Nói cách khác, các tổ hợp từ đó phải là thành ngữ.

c) Không có thành tố cú pháp độc lập tạo sinh ra các cấu trúc trừu tượng rồi mới được làm đầy bởi các đơn vị từ vựng ở bước sau. Trái lại các UCSs được hình thành xung quanh và từ các đơn vị từ vựng một cách trực tiếp. Các vị tố từ vựng tạo thành lõi của UCSs.

d) Đơn vị từ vựng không cô lập về hình thái mà được cấu trúc với nhiều bộ phận rất phong phú. Mục từ vựng của các vị tố gồm một khung vị tố và một hoặc một số giả thiết ngữ nghĩa kèm với nó. Thí dụ về mục từ vựng đối với động từ *kiss* tiếng Anh là như sau

h.1

<i>Kiss</i> (hôn)	
<i>Predicate frame</i> (khung vị tố)	
$Kiss_V (X_1 : <human>) Ag (X_2 : <human>) Pat$	<i>human</i> : người
<i>meaning postulate</i> (giả thiết ngữ nghĩa)	
= def	
$[touch_V (X_1 : <human>) Ag (X_2 : <human>) Pat]$	<i>touch</i> = tiếp xúc
$(x_3 : Lips) instru$	<i>lip</i> = môi,
$(e_1 : [express_V (X_1) Ag (X_4 : affection_N) Pat]) Purp.$	<i>instr</i> : phương tiện
	<i>express</i> : thể hiện
	<i>affection</i> : cảm tình
	<i>Purp</i> : mục đích

Khung vị tố chỉ ra rằng hình thái *kiss* (hôn) là một vị tố động từ (V) có ngữ trị hai đối biểu thị người trong vai tác thể (agent) và thụ thể (patient). Giả thiết ngữ nghĩa định nghĩa nghĩa của khung vị tố là " x_1 tiếp xúc x_2 với đôi môi nhằm mục đích biểu lộ cảm tình". Nên chú ý cái định nghĩa của thành phần định nghĩa có cùng cấu trúc với cái được định nghĩa. Điều này ngụ ý là khi chúng ta có một UCS xây dựng xung quanh khung vị tố *kiss* thì cấu trúc đó có thể được thay thế bởi cấu trúc định nghĩa rút từ mục từ vựng, như vậy chúng ta đạt đến một chuyển cú (paraphrase) (ở trật tự thứ nhất) của cấu trúc nguồn.

e) Từ vựng cũng xác định những hình thái không phải sinh (bất quy tắc) của các vị tố. Thí dụ, từ vựng sẽ chứa đựng một "hệ hình" những vị tố động từ như là *give*, trong đó hình thái quá khứ sẽ là *gave* và hình thái phân từ quá khứ là *given* chứ không phải là hình thái **gived*. Những hình thái này (những hình thái bất quy tắc - ĐHC) sẽ được tìm ra nhờ một quy ước về "tính ưu tiên từ vựng". Thí dụ : Hễ khi nào những quy tắc thể hiện cần đến hình thái quá khứ thì quy tắc quy ước sẽ quy định rằng" trước hết hãy tìm xem có hệ hình nào chứa hình thái đang tìm không, nếu có thì lựa chọn hình thái đó và gạt bỏ các quy tắc cấu tạo hình thái quá khứ quy tắc ; Nếu không thì áp dụng quy tắc cấu tạo quy tắc cho thân từ đó".

2.1.2. Cấu tạo các thuật từ

Thuật từ là những biểu thức nhờ chúng mà người nói quy chiếu một thực thể cho người nghe. Tất cả các ngôn ngữ đều có một số lượng có hạn những thuật từ "được làm sẵn", những thuật từ này cần phải được liệt kê trong từ vựng. Đại từ nhân xưng và danh từ riêng thuộc về loại này cũng như các trạng từ làm sẵn như :

832.832
 2.832
 2.832
 2.832

Hôm nay, hôm qua, bây giờ, ở đây, đằng kia và như thế nào (today, yesterday, now, here, there, how). Đại bộ phận các thuật từ được cấu tạo theo các quy tắc cấu tạo thuật từ theo sơ đồ có thể biểu diễn tổng quát như sau

$$(\omega x_i : \phi(x_i) ; \varphi_2(x_i) : \dots : \varphi_n(x_i)), n \geq r \geq 1. (1)$$

Trong sơ đồ này xi đại diện cho biến tố thuật từ (một kí hiệu chỉ cái thực thể "chưa biết" cần được nhận biết bằng thuật từ), ϕ chỉ một hoặc hơn một tác tố (operators) của thuật từ, còn mỗi $\omega(x_i)$ tượng trưng cho một hạn chế tố (restrictors), một số những đặc điểm nào đấy của cái vật quy chiếu tiềm ẩn sẽ được hạn chế dần dần cho đến khi vật quy chiếu nằm trong ý định quy chiếu (của người nói – ĐHC) được miêu tả một cách đầy đủ. Hãy quan sát cấu trúc thuật từ thực sự của thuật từ *cô gái hư hỏng (mà) hôn chàng trai (the naughty girl who kissed the boy)*:

- $d_1 x_i : girl_{1N}(x_i) :$ (2) N : danh từ
- $naughty_A(x_i) :$ A : tính từ
- $Past e : [Kiss_V (R x_i) Ag (d_1 x_j : boy_N(x_j)) Par]$ V : động từ

"thực thể xi xác định (d) số ít (1), xi có đặc tính "cô gái", có đặc tính "hư hỏng", có đặc tính can dự trong quá khứ vào một sự tình e trong đó xi hôn một thực thể x_j xác định, số ít có đặc tính "con trai"

Ở (2) thực thể xi lần lượt bị hạn chế bởi một vị tố tính từ và vị tố động từ, cái vị tố động từ này sẽ được thể hiện bằng một câu trong tiếng Anh (tác tố R chỉ điều này). Cái cấu trúc thuật từ được (2) biểu diễn là một cấu trúc có lí do về ngữ nghĩa và về ngữ dụng.

Nó có thể có trong các ngôn ngữ dù cho mỗi ngôn ngữ có những kiểu biểu thức khác nhau thể hiện nó. Thí dụ có một ngôn ngữ nào đó thể hiện cấu trúc thuật từ (2) theo kiểu :

Boy the kissed having naughty girl the (3)

(Chàng trai hôn đã hư hỏng cô gái)

thì biểu thức này vẫn là một kiểu thể hiện có cùng cấu trúc nền tảng (2).

Yêu cầu đặt ra đối với sơ đồ thuật từ là phải làm sao cho các quan hệ ngữ nghĩa trong cấu trúc thuật từ phải hoàn toàn giống nhau dù cho các quy tắc thể hiện thì khác nhau ở các ngôn ngữ. Điều này cũng có nghĩa là một cách thuyết giải ngữ nghĩa (semantic interpretation) có thể dễ dàng gắn với cấu trúc nền tảng hơn là gắn với các hình thái bề mặt của các biểu thức thuật từ.

Nên chú ý, trong cấu trúc của thuật từ, tác tố chỉ những khu biệt thiên về ngữ pháp còn hạn chế tố chỉ ra các đặc tính và quan hệ đã được mã hóa bằng con đường từ vựng, nhờ chúng mà vật quy chiếu được nêu bật ra. Cũng cần chú ý thêm rằng các thủ pháp (procedures) cấu tạo thuật từ có tính đệ quy, do đó bộ phận cơ sở sẽ chứa đựng một số lượng thuật từ vô hạn về lí thuyết.

2.1.3. Cấu tạo vị tố

Từ vựng chứa đựng những vị tố cơ sở của một ngôn ngữ cùng với những thông tin về hình thái, ngữ trị và ngữ nghĩa của chúng. Đại bộ phận các ngôn ngữ đều có những quy tắc cấu tạo các vị tố phái sinh khác nhau. Những vị tố này được tạo ra nhờ các quy tắc cấu tạo vị tố. Thuật ngữ "cấu tạo vị tố" được dùng thay vì "cấu tạo từ" bởi vì các vị tố phái sinh cũng như các vị tố cơ sở không nhất thiết là một từ (như *run away* (chạy đi) có thể xem là một vị tố phái

đã
200.06

sinh) hoặc có thể là một cái gì đó nhỏ hơn một từ (thí dụ *thân từ* tiếng Hi Lạp *hipopotamo* – được cấu tạo do *hippo* (ngựa) và *potamo* – (sông), cái thân từ phái sinh này có thể biến đổi hình thái như sự biến đổi hình thái của thân từ cơ sở *hippo*. Vấn đề thân từ có tính tổng hợp hay phân tích không quan trọng đối với khái niệm vị tố. Điều cơ bản là vị tố phải là một bộ phận của một khung vị tố thống nhất có mô hình ngữ trị duy nhất.

Ở trên đã thấy một vị tố nhất thiết phải có hình thái của một khung vị tố tức là hình thái của một cấu trúc bao gồm cả ngữ trị, cả chức năng ngữ nghĩa và các hạn chế lựa chọn. Điều này dẫn đến hệ quả là những quy tắc tạo vị tố sẽ nhận một hoặc một số khung vị tố (những khung vị tố này có thể đã là phái sinh) ở đầu vào và cho một khung vị tố mới ở đầu ra. Đồng thời nghĩa của khung ở đầu vào và ở đầu ra có thể xác định nhờ quy tắc chung.

Bởi vì quy tắc cấu tạo vị tố áp dụng cho khung vị tố ở đầu vào và cho các khung vị tố ở đầu ra cho nên các kiểu thông tin được mã hóa trong khung vị tố cho phép xây dựng một loại hình học tự nhiên về các quy tắc cấu tạo vị tố. Những quy tắc này sẽ biến thái (modify) bất cứ tổ hợp nào các nét sau đây <1> hình thái, <2> phạm trù, <3> số lượng các đối, <4> các chức năng ngữ nghĩa, <5> những hạn chế lựa chọn và <6> nghĩa của các vị tố ở đầu vào. Đã có rất nhiều công trình thực hiện trong khuôn khổ FG nhằm phát triển và kiểm nghiệm cái loại hình học về cấu tạo vị tố này trong các ngôn ngữ thuộc nhiều loại hình.

2.2. Cấu trúc tiểu câu nền tảng (underlying clause structure)

Một UCS được xây dựng xung quanh một hạt nhân (lõi – nucleus) – hạt nhân này lại gồm một khung vị tố cơ sở hay phái

Đ. Đ. Đ. Đ.
Đ. Đ. Đ. Đ.
Đ. Đ. Đ. Đ.

sinh – theo cách thức tầng bậc, cắt lớp, một UCS có thể biểu diễn bằng hình 2 sau đây (xem Hengeveld 1989. *Các lớp và tác tố trong ngữ pháp chức năng* (Layers and operators in functional grammar). Trong "Journal of Linguistics" 25, 1989)

Trong hình này, yếu tố P chỉ các tác tố, các yếu tố S chỉ các vệ tinh (satellites) các kiểu và các bậc khác nhau trong cấu trúc tiểu câu bao trùm. Tác tố khác các vệ tinh ở chỗ tác tố chỉ các biến thái thể hiện bằng ngữ pháp còn các vệ tinh chỉ các biến thái thể hiện bằng từ vựng của các kiểu biểu thức mà các tác tố và các vệ tinh đưa vào trong trường tác động (scope) của mình.

Khung vị từ hạt nhân (nuclear predicate frame) chỉ một tính chất hoặc quan hệ của các thực thể hoặc giữa các thực thể, các thực thể này được các thuật từ biểu thị. Tác tố vị tố P1 và vệ tinh vị tố S1 cung cấp những thông tin bổ sung về cái sự tình (State of Affairs) (SoA) được biểu thị bởi sự vị ngữ hóa hạt nhân (nuclear predication).

LAYERED CLAUSE STRUCTURE (2)

NUCLEUS = NUCLEAR PREDICATION =
predicate frame, applied to appropriate set of terms

CORE PREDICATION = P₁ [NUCLEUS]S₁

EXTENDED PREDICATION = P₂[CORE PREDICATION]S₂

PROPOSITION = P₃[EXTENDED PREDICATION]S₃

CLAUSE = P₄[PROPOSITION]S₄

CẤU TRÚC CÂU CẮT LỚP

(3)

HẠT NHÂN = VỊ TỪ HÓA HẠT NHÂN =

khung vị từ, áp đặt cho một tập hợp thuật từ thích hợp

VỊ TỪ HÓA LỖI = P_1 [HẠT NHÂN] S_1

VỊ TỪ HÓA MỞ RỘNG = P_2 [VỊ TỪ HÓA LỖI] S_2

MỆNH ĐỀ = P_3 [VỊ TỪ HÓA MỞ RỘNG] S_3

TIÊU CÂU = P_4 [MỆNH ĐỀ] S_4

Thí dụ về một sự vị ngữ hóa lỗi như sau :

Progr [kiss v (the girl) Ag (the boy)Pat] (passionate)Man (4)

The girl kissing the boy passionately.

(Tiến hành thức *Progr* hôn v (cô gái)Ag (chàng trai)Pat (say đắm)Man) Cô gái đang hôn chàng trai say đắm)). Trong biểu thức vị từ hóa trên, *Progr* chỉ thức tiến hành, v chỉ vị tố, Ag chỉ tác thể, Pat chỉ thụ thể, Man chỉ cách thức.

Ở bậc vị từ hóa lỗi (core predication) những chức năng chủ ngữ và vị ngữ được gán riêng cho các thuật từ ; những chức năng này sẽ thuyết giải các điểm nhìn (perspectives) khác nhau "nhìn" cái SoA do hạt nhân biểu thị... Như vậy, các cách thức thực hiện (alternative realizations) cùng một SoA hạt nhân (the same nuclear SoA) sau đây được xem là do những điểm nhìn khác nhau tạo ra thông qua sự áp đặt các chức năng chủ ngữ và vị ngữ khác nhau :

Mary (Ag Subj) gave the book (Pat Obj) to John (Rec) (5a)

Mari (tác thể CN) trao quyển sách (thụ thể BN) cho John (tiếp thể)

Mary (Ag Subj) gave John (Rec Obj) the book (Pat). (5b)

- The book (PatSubj) was given to John(Rec) by Mary (Ag). (5c)
- John (RecSubj) was given the book(Pat) by Mary (Ag). (5d)
- Mari đưa cuốn sách cho John Subj CN = chủ ngữ
- Mary đưa John cuốn sách Obj BN = bổ ngữ
- Cuốn sách được đưa cho John bởi Mari Rec = tiếp thể
- John được đưa cuốn sách bởi Mari⁽¹⁾ Ag = tác thể
- Pat = thụ thể

Chủ ngữ và vị ngữ không quan yếu một cách phổ quát đối với mọi ngôn ngữ (Chúng tôi nhấn mạnh – ĐHC). Một số ngôn ngữ không có cái khả năng điểm nhìn hóa SoA như vậy. Trong những ngôn ngữ thực sự có khả năng đó thì năng lực có thể đảm nhiệm các chức năng chủ ngữ/vị ngữ giảm dần theo thứ bậc các chức năng ngữ nghĩa (đại khái là từ những chức năng ngữ nghĩa trung tâm nhất đến các chức năng ngữ nghĩa ngoại vi trong lòng phạm vi vị từ hóa lõi).

Cái SoA được biểu thị bởi vị từ hóa lõi có thể được định vị trong thời gian và không gian nhờ các tác tố P2 (tức là thời) và vệ tinh S2 (tức các trạng từ không gian, thời gian). Như vậy một vị từ hóa mở rộng (extended predication) biểu thị một sự kiện được định vị (situated event). Vị từ hóa mở rộng là cấu trúc cao nhất của bộ phận miêu tả (biểu hiện – representational) của câu. Một thí dụ về vị từ hóa mở rộng (với biến tố e của cái SoA tương ứng) có thể như sau :

(1) Chúng tôi dịch các thí dụ tiếng Anh theo cách dịch "từng từ một" để làm rõ ý định minh họa của tác giả.

Past e : [Progr [kiss v (the girl) Ag (the boy) Pat Subj]

(passionate) Man] (the library) Loc (location : định vị) (6)

The boy was being passionately kissed by the girl in the library.
(Chàng trai được cô gái hôn một cách say đắm trong thư viện.)

Ở bậc này các chức năng ngữ dụng như đề (topic) và tiêu điểm (focus) có thể gán cho các bộ phận khác nhau của sự vị ngữ hóa. Những chức năng ngữ dụng được hiểu là những chức năng báo hiệu các vai thông tin của các thành tố trong ngữ cảnh chúng đang được sử dụng.

Toàn bộ vị từ hóa mở rộng có thể được đặt trong một khung mệnh đề bởi những tác tố chỉ thái độ P3 (như tình thái chủ quan, mong muốn) và các vệ tinh chỉ thái độ S3 (như *có lẽ, theo tôi thì ...*). Những yếu tố này chỉ thái độ của người nói đối với thông tin chứa đựng trong vị từ hóa mở rộng. Mệnh đề có được cuối cùng biểu thị một SoA được định vị như đã được đánh giá bởi người nói (*a situated SoA as evaluated by the speaker*). Sự đánh giá có thể bao gồm những yếu tố nêu ra nhận định chủ quan của người nói đối với nội dung hoặc chỉ ra nguồn gốc từ đâu mà người nói nhận được nội dung đó. Một thí dụ về cấu trúc mệnh đề có thể như sau (với biến tố nội dung mệnh đề X) :

(*What happen to the boy in the library?*) (7)

Poss X : [Past e : [Progr [kiss v Foc (the girl) Ag Foc

(the boy) PatSubj Top (passionate)Man foc]

(the library)Loc Top] (alleged)Val

Allegedly, the boy have been passionatly kissed by the girl in the library.

(Cái gì đã xảy ra đối với chàng trai trong thư viện?)

(Người ta nói rằng chàng trai đã được cô gái hôn một cách say đắm trong thư viện.)

Cuối cùng mệnh đề có thể được đặt trong một khung ngữ vi (ở lời, ngôn trung) nhờ các tác tố ngữ vi S4 (như *nói thật nhé, nói vẫn tất*). Thí dụ về một UCS chi tiết hóa một cách đầy đủ có thể như sau (với một biến tố hành vi ngôn ngữ E) :

DECL E : [*Poss X* : [*Past e* : (8)

[*Progr [kiss vFoc (the girl) AgFoc (the boy) PatSubjTop]*

(*passionate*) *ManFoc*]

(*the library*) *LocTop*[(*alleged*) *Val*] (*frankly*)

Frankly, the boy may allegedly have been passionately kissed in the library by the girl.

(Nói thật nhé, chàng trai có thể được cho rằng được cô gái hôn một cách say đắm trong thư viện.)

(Chú thích : *Poss* : có thể là, *Past* : quá khứ, *Foc* : tiêu điểm hóa, *Top* : đề hóa, *Loc* = định vị, *alleged* = được cho là ; *Val* = đánh giá, *DEC* = trần thuyết ; *Man*: cách thức)

Rõ ràng là sự chồng chất những tác tố và vệ tinh chi tiết hóa làm cho những sản phẩm như (8) tỏ ra quá nặng nề. Tuy nhiên, một số tác tố và tất cả và các vệ tinh đều có tính chất tùy ý, do đó dạng sau đây có thể là một khả năng hiện thực hóa tiềm tàng của một UCS :

[[*kiss_v*, *Foc (the girl) AgFoc (the boy) PatSubjTop*]]]

The boy was kissed by the girl.

(Chàng trai đã được cô gái hôn)

Cấu trúc cốt lõi của tiểu câu một mặt được dùng để xác định các quan hệ trường tác động ngữ nghĩa (semantic scope) của các tác tố và vệ tinh trong tiểu câu bao trùm, mặt khác để đặc biệt chỉ ra hành vi của các yếu tố đó trong biểu thức ngôn ngữ đang xem xét.

2.3. Các quy tắc thể hiện (Expression rules)

Quy tắc thể hiện phục vụ cho việc phối kết các UCS với các biểu thức ngôn ngữ, nhờ các biểu thức ngôn ngữ này mà UCS được thể hiện. Trong các UCS, vật liệu ngôn ngữ duy nhất chỉ là các đơn vị từ vựng tạo nên chúng (UCSs – ĐHC), còn những yếu tố khác của chúng là các loại yếu tố trừu tượng hơn như tác tố ngữ pháp, chức năng của các bậc khác nhau và các dấu ngoặc có tác dụng chỉ ra sự khác nhau của trường tác động. Nhiệm vụ của các quy tắc thể hiện như vậy là xác định những yếu tố trừu tượng hơn đó chịu những tác động hình thức như thế nào trên con đường mà các đơn vị từ vựng gắn kết lại với nhau thành biểu thức ngôn ngữ.

Các quy tắc thể hiện phải quan tâm đến ba phương diện sau đây của các hình thái ngôn ngữ :

- (1) Hình thái mà thành tố của UCS sẽ có.
- (2) Trật tự theo đó chúng được hình tuyến hóa.
- (3) Đường viền siêu đoạn gán cho các biểu thức ngôn ngữ.

Một cách khái quát, có thể xây dựng những quy tắc thể hiện, quyết định hình thái theo một sơ đồ mà trong sơ đồ đó một hoặc một số tác tố hình thái cú pháp áp đặt cho một hình thái ở đầu vào thích hợp sẽ cho hình thái đúng ở đầu ra :

$$[\text{Tác tố}] \times [\text{hình thái đầu vào}] \rightarrow [\text{hình thái đầu ra}] \quad (10)$$

nếu [điều kiện]

Để lấy thí dụ, chúng ta hãy quan sát các quy tắc thể hiện dùng để cấu tạo các danh từ số nhiều tiếng Anh :

$$[\text{plur}] \times [\text{Noun}] \rightarrow X$$

nếu [X được liệt kê trong một hệ dọc danh từ] (11a)

$$[\text{plur}] \times [\text{Noun}] \rightarrow [\text{Noun} + \text{iz}]$$

nếu [âm vị cuối của danh từ là một âm vị xát] (11b)

$$[\text{Plur}] \times [\text{Noun}] \rightarrow [\text{Noun} + \text{s}]$$

nếu [âm vị cuối của danh từ là một âm vị vô thanh] (11c)

$$[\text{plur}] \times [\text{noun}] \rightarrow [\text{noun} + \text{z}] \quad (11d)$$

(*plur = plural = số nhiều*)

Những quy tắc này được xây dựng sao cho có thể áp dụng theo trật tự trình bày trên, chấm dứt khi hình thái số nhiều thích hợp đã tìm ra. Quy tắc (11a) trong thực tế minh họa cho quy ước chung về "đặc tính từ vựng" đã nêu ở trên. Như vậy, nếu danh từ đầu vào là *ox* thì hình thái đầu ra rút từ hệ hình là *oxen* thay vì *o + iz*. Quy tắc (11d) là quy tắc cuối cùng hay là điều kiện vắng mặt, được áp dụng khi các quy tắc không cho một hình thái nào thích đáng.

Phỏng theo sơ đồ (10) có thể xây dựng một loại hình học về các quy tắc hình thái cú pháp (morphosyntactic) bằng cách chi tiết hóa các hình thái mà các thành tố khác nhau của các quy tắc đó ((các)

tác tố, hình thái đầu vào và hình thái đầu ra, các điều kiện) có thể có được.

UCS có kết cấu tôn ti. Chưa có một trật tự tuyến tính nào xác lập cho nó. Trật tự thực sự của các thành tố sẽ được xác định bởi những quy tắc sắp đặt, những quy tắc này định cái vị trí mà các thành tố có thể hoặc phải chiếm giữ trong một dãy thứ tự quan yếu đối với ngôn ngữ đang xem xét. Khi mà các quy tắc sắp đặt hoạt động, cấu trúc đầu vào phải đồng nhất xuyên qua các ngôn ngữ (trừ các vật liệu âm vị học đặc trưng của chúng). Hãy quan sát thí dụ đơn giản hóa về các cấu trúc nghi vấn tương đương trong hai ngôn ngữ Anh và Đan Mạch.

[Int]_{III} [has] vf [kissed] vi [who] AgSubjFoc [Mary]PatObj (12a)

[Int]_{III} [heeft] vf [gekust] vi [wie] AgSubjFoc [Marie] PatObj (12b)

Int = Interrogative = nghi vấn

dãy thứ tự của câu nghi vấn tiếng Anh :

PI VfSubj Vi Obj (13a)

dãy thứ tự của tiếng Đan Mạch

PI Vf Subj Obj Vi (13b)

Quy tắc sắp đặt :

PI ở tiêu điểm (14a)

Các thành tố khác ở vị trí đúng của chúng (14b)

Kết quả ở tiếng Anh :

Who has kissed Mary? (15a)

Kết quả ở tiếng Đan Mạch

Wie heeft Marie gekust? (15b)

Các quy tắc sắp đặt cho thấy, theo các đặc tính của chúng, các thành tố khác nhau được đặt ở vị trí thích hợp với chúng, và như vậy chúng sẽ bộc lộ chức năng làm phương tiện thể hiện của trật tự các thành tố.

Đường viền siêu đoạn của biểu thức được xác định về mặt tổ hợp bởi các đặc tính quan yếu của UCS, đặc biệt bởi tác tổ ngữ vi và các chức năng ngữ dụng đã gán cho các thành tố.

3. FG như là một bộ phận của mô hình người sử dụng ngôn ngữ tự nhiên

Nếu thỏa đáng về mặt tâm lí thì nó phải là một bộ phận đứng vững được trong mô đun ngôn ngữ học của một mô hình người sử dụng ngôn ngữ tự nhiên (model of the natural language user M *NLU). Muốn được như vậy, mô hình ngữ pháp phải có tính chất là một thể thức một bộ các thủ tục. Thể thức đó phải chỉ ra được các biểu thức ngôn ngữ thực sự được sản sinh và thuyết giải như thế nào, được sử dụng trong ngữ cảnh giao tiếp như thế nào. Trung tâm của ngữ năng giao tiếp của M *NLU là các năng lực sau đây, các năng lực này được liệt kê kèm theo cách thuyết giải các FG tiềm năng của chúng.

[A] Sản sinh ra biểu thức ngôn ngữ.

Tạo ra bằng cách này hay cách khác một UCS và phối kết nó với một biểu thức ngôn ngữ nhờ các quy tắc thể hiện.

[B] Phân tích ngữ pháp một biểu thức ngôn ngữ.

Tái lập đối với một biểu thức đầu vào nào đó cái UCS được xem là do biểu thức đó thể hiện.

[C] Tạo ra và nắm giữ tri thức cơ sở.

Một bộ phận quan trọng của tri thức có thể xem là có hình thức mệnh đề, tri thức đó có thể được đại diện bằng các mệnh đề của FG.

[D] Thuyết giải một biểu thức ngôn ngữ.

Phân tích nó thành UCS, thuyết giải giá trị ngữ vi của nó, tái lập ý định giao tiếp của người nói, khảo sát các thông tin chứa đựng trong bộ phận mệnh đề của UCS và hành động cùng với các thông tin đó theo ý định giao tiếp của người nói.

[E] tìm ra các suy ý logic từ những mẫu thông tin đã nắm bắt được.

Nếu (một bộ phận quan trọng của) tri thức được xem là được nêu ra trong mệnh đề của FG thì sự suy ý logic (logical inferencing) có thể xem như một "logic hàm" (functional logic) vận hành trên những mệnh đề đó ; Đồng thời những mệnh đề đó có thể hoạt động như là những thành tố của các UCS.

[F] dịch

Phân tích một biểu thức đầu vào thành UCS của nó, tạo ra một UCS – tương đương trong ngôn ngữ đích (target language T) và thể hiện UCS – đó theo các quy tắc thể hiện của L ($T = target =$ ngôn ngữ đích).

Hiệu quả bao trùm của những cách thuyết giải năng lực của người sử dụng là các UCS không chỉ đóng vai trò trung tâm trong năng lực ngôn ngữ mà còn trong năng lực nhận thức luận và năng lực logic của người sử dụng ngôn ngữ tự nhiên. Điều này có nghĩa là xem năng lực tri nhận và giao tiếp của người sử dụng ngôn ngữ tự nhiên có lí do rất mạnh mẽ về ngôn ngữ học.

II - CÁC QUAN HỆ CHỨC NĂNG

R.D. Jr. Van Valin

Cấu trúc cú pháp có thể được chia thành hai kiểu cơ bản : cấu trúc quan hệ và cấu trúc phi quan hệ. "Cấu trúc quan hệ" chỉ ra các quan hệ tồn tại giữa các thành tố chính trong câu, tức là giữa vị từ và các đối (arguments) của nó hoặc giữa yếu tố chính và các định ngữ, những quan hệ này có bản chất cú pháp, ngữ nghĩa hay ngữ dụng. "Cấu trúc phi quan hệ" biểu thị tổ chức tôn ti của cụm từ, tiểu câu (clauses) và câu (sentences). Những quan hệ này được xem xét trong một lí thuyết riêng... Ở đây chỉ khảo sát cấu trúc quan hệ, đặc biệt những quan hệ chức năng đóng một vai trò nhất định trong việc miêu tả ngữ pháp và trong lí thuyết ngôn ngữ học. Các quan hệ chức năng được quy vào phạm trù cơ sở : ngữ nghĩa, ngữ dụng và cú pháp.

1. Quan hệ chức năng ngữ nghĩa

Quan hệ chức năng ngữ nghĩa là một trong hai kiểu chức năng chính giữa vị từ và các đối (arguments) của nó ; kiểu chức năng kia là chức năng cú pháp. Các chức năng này rất quan trọng vì nhiều lí do. Chúng quan trọng về mặt thực nghiệm bởi vì chúng phản ánh cấu trúc cơ sở của các sự kiện. Nói một cách khác, chúng là một cách để nói về *ai làm cái gì đối với ai*. Ví dụ, khi một động từ gắn với một đối tác thể (agent) và với một đối thụ thể (patient) thì có nghĩa là chúng ta nói một cái gì đó về các sự kiện trong thế giới mà động từ đó được dùng để thể hiện. Cái sự kiện đó có một tham thể (participant) có chủ định, có ý muốn khởi phát sự kiện đó và có một tham thể khác kém hơn về ý muốn, tham thể này chịu tác động của sự kiện đó theo cách này hay cách khác. Phải có quan hệ nào

8
09
2007

đó giữa cấu trúc sự kiện và dạng ngôn ngữ mã hóa nó, nếu không sẽ rất khó miêu tả các sự kiện và nói chung là miêu tả các sự tình bằng ngôn ngữ. Quan hệ chức năng ngữ nghĩa còn được gọi là quan hệ "vai tham thể" bởi vì chúng có thể xem là sự mã hóa bằng ngôn ngữ phần việc (theo nghĩa là phần việc trong cuộc chơi) mà các tham thể đảm nhiệm trong một sự kiện. Như vậy chúng là thành tố trung tâm của cấu trúc ngữ nghĩa của một tiểu câu (clause), chúng phải phổ quát bởi vì nếu ngôn ngữ phải hành chức, phải truyền dẫn thông tin thì nó phải có phương tiện để mã hóa các kiểu quan hệ đó.

Quan hệ ngữ nghĩa chức năng cũng rất quan trọng trong lí thuyết ngôn ngữ. Đại bộ phận các lí thuyết cú pháp đều sử dụng những khái niệm đó theo cách này hay cách khác, hiển ngôn hay hàm ngôn. Trong các lí thuyết khác nhau chúng mang tên khác nhau : vai ngữ nghĩa, vai cách (case roles), vai cách ngữ nghĩa, quan hệ đề (thematic relations) (vai - θ (θ -roles), vai tham thể v.v... chúng được nêu ra một cách nghiêm túc đầu tiên bởi Gruba (1965), tác giả này gọi chúng là "quan hệ đề", tiếp đó là Fillmore (1968) dưới cái tên là "vai cách". Quan hệ đề và vai- θ là những tên gọi được dùng một cách chuẩn mực trong ngữ pháp tạo sinh.

Thuật ngữ *tác thể* (agent) và *thụ thể* thường được dùng theo hai nghĩa khác nhau. Thứ nhất chúng được dùng để chỉ những tham thể được hiểu theo nghĩa hẹp chỉ người khởi phát một sự kiện hay hoạt động một cách chủ ý và chỉ tham thể chịu tác động một cách không tự nguyện thụ thể - patient). Theo nghĩa này chúng khác với các quan hệ được hiểu hẹp khác như nghiệm thể (experiences) phương tiện (instrument) hay định vị (locative). Thứ hai, chúng được dùng

với nghĩa rất rộng chỉ hai đối nguyên cấp (primary arguments) trong một sự vị ngữ hóa ngoại động. Theo nghĩa này thì tác thể sẽ bao gồm các vai như nghiệm thể hay lực (force) còn thụ thể bao gồm cả đề (theme) và đích (goal). Như vậy quan hệ chức năng ngữ nghĩa có thể được chia thành hai kiểu lớn có thể gọi là "quan hệ đề chuyên biệt" (specific thematic relations) và quan hệ đề khái quát (generalized thematic relations). Mỗi kiểu sẽ được thảo luận ở mục tiếp theo.

1.1. Quan hệ đề chuyên biệt

Quan hệ đề miêu tả chức năng ngữ nghĩa của một đối trong tương quan với vị từ trong câu. Có hai điều cơ bản cần được xử lí : thứ nhất, bậc khái quát của chức năng ngữ nghĩa mà quan hệ đề nắm bắt được, thứ hai, bản liệt kê đúng đắn các quan hệ, bản liệt kê này phục vụ cho cả mục đích miêu tả cả mục đích xây dựng lí thuyết. Chưa có kết luận cuối cùng tuy nhiên vẫn có thể giới thiệu chúng. Con đường khái quát có thể đi như sau : Một động từ như *kill* (giết) có một đối là người giết và một đối là người bị giết, *hear* (nghe) có người nghe và cái được nghe, *send* (gửi) có người gửi, cái được gửi và người được gửi (người nhận). Như vậy *send* có ba quan hệ, *hear* có hai và *kill* có hai. Vấn đề đặt ra là có thể khái quát hóa những nhận xét trên đây không, tức là so sánh người gửi của *send* với người giết của *kill* và người nghe của *hear*. *Believe* (tin) một động từ tri nhận có một người tin và một niềm tin (belief). Người ta tranh luận xung quanh vấn đề liệu người tin và người nghe có cái gì chung không. Người giết và người gửi là hai cái khác nhau, mặc dầu chúng đều khởi phát sự kiện hay hành động thường là có ý thức. Vậy thì chúng là kẻ khởi phát một cách có chủ đích một sự

kiện nào đó. Cũng như vậy, người nghe và người tin cả hai đều có một thứ kinh nghiệm cá nhân nội tại nào đó, đối với người này thì là kinh nghiệm tri giác, người kia là kinh nghiệm nhận thức. Không có sự kiện và hoạt động nào được khởi phát và kinh nghiệm thường cũng không có tính chất có chủ định. Như vậy họ cũng phải có gì đó chung. Một khi những quan hệ đó đã là giống nhau (ví dụ, người nghe (hearer), người nhìn thấy (see-er), người ngửi thấy (smeller) và người nếm thấy (taster) có thể xếp chung vào loại người tri giác (perceiver); còn người tin (believer), người nghĩ (thinker) và người biết (knower) có thể xếp chung là người tri nhận (cogniser) vậy thì xem người tri giác và người tri nhận là hai loại quan hệ đề khác nhau được không? Hay là định ra một loại vai chung hơn "kể thể nghiệm" (experiencer) để rồi thỏa đáng hơn là xem người tri nhận và người tri giác là những tha - quan hệ (allorelations) của cái quan hệ chung hơn đó?

Những câu hỏi như vậy không thể có câu trả lời thuần túy ngữ nghĩa học bởi vì cả hai khả năng đều có thể biện hộ về mặt ngữ nghĩa. Vậy thì phải tìm câu trả lời ở các sự kiện ngữ pháp. Làm như thế thì không có gì đáng ngạc nhiên bởi vì quan hệ đề là một bộ phận của lí thuyết ngữ pháp chung. Điều cần thiết là phải biết các ngôn ngữ xử lí một cách hệ thống người tri giác và người tri nhận khác nhau hay là thiên về hướng xem chúng là giống nhau về mặt ngữ pháp. Thông thường chúng được nhập làm một, cùng có hình thái cú pháp giống nhau. Nhưng nhiều ngôn ngữ lại xử lí một cách hệ thống kể thể nghiệm khác với người giết, người gửi, người nhảy. Nói cách khác kể thể nghiệm tức người mang một trạng thái nội tâm được xử lí về ngữ pháp rất khác với người khởi phát sự kiện hoạt động một cách có chủ đích. Trong rất nhiều ngôn ngữ chủ ngữ

1980
1981

là kẻ thể nghiệm thường ở tặng cách trong khi chủ ngữ là kẻ khởi phát có chủ đích thường ở danh cách hay chủ cách (ergative). Thí dụ tiếng Nga, tiếng Đức, tiếng Ý, trong những ngôn ngữ này một số động từ chỉ trạng thái nội tâm thường sử dụng cái gọi là kết cấu đảo ngược (inverse construction) : Kẻ thể nghiệm ở tặng cách còn vật được thể nghiệm lại ở danh cách (chủ cách), thí dụ tiếng Đức *das gefällt mir* (cái đó (danh cách) làm (tôi - tặng cách) thích)). Còn ở các động từ *giết, gửi* và *nhảy* thì các thực thể *giết, gửi, nhảy* ở danh cách. Làm cơ sở cho cách xử lí đối với những kẻ thể nghiệm là một sự trung hòa hóa đối với những đối lập khác về ngữ nghĩa trong lòng ngữ pháp. Rất khó mà lập luận trên một căn cứ ngữ pháp hợp lí rằng người tin phải tách khỏi người biết, người nghĩ, người cho rằng. Bởi vì khó mà biện minh cho việc tách biệt đó cho nên chúng mới được nhập chung vào nhóm người tri nhận (cognisers). Cũng như vậy khó mà cho rằng người nhìn thấy, người cảm thấy, người nghe thấy, người cảm thấy bằng xúc giác, người ngửi thấy, người nếm thấy là khác nhau, do đó chúng được nhập chung thành một nhóm : nhóm người tri giác. Trong tiểu câu có xu hướng đối xử với chúng như nhau, trên căn cứ đó chúng thường được tập hợp thành một nhóm : Nhóm kẻ thể nghiệm.

Nhiệm vụ cơ bản ở đây là chứng minh rằng sự phân biệt dựa trên căn cứ ngữ pháp ở trên là đúng bởi vì, xét đến cùng thì các quan hệ đều đóng vai trò là mặt phân cách giữa ngữ nghĩa từ vựng và cú pháp. Nói cách khác chúng có nhiệm vụ hai mang. Một mặt chúng về bản chất là ngữ nghĩa và liên quan đến sự biểu diễn ngữ nghĩa của động từ bởi vì chúng là chức năng của nghĩa của động từ. Do đó biểu diễn ngữ nghĩa của động từ càng phong phú và càng chi tiết thì càng thấy được những khu biệt. Thí dụ một biểu diễn phong

phù hơn sẽ cho phép biểu diễn các sắc thái theo đó người tin khác người biết. Điều này xét đến cùng là một phần thuộc ngữ năng ngôn ngữ của người nói. Nhưng sự khu biệt đó không phải là tất yếu đối với ngữ pháp. Một mặt, những vai đó là một phần của biểu diễn ngữ nghĩa của động từ, mặt khác chúng lại có những hệ quả về ngữ pháp (grammatical implications). Những quan hệ đề được nêu ra phải trung thành với cơ sở ngữ nghĩa học của chúng nhưng chúng cũng phải sao cho nhạy cảm với những đòi hỏi của ngữ pháp.

Lập bản thống kê các quan hệ đề như thế nào cho đúng cuối cùng là vấn đề nội tại của lí thuyết (theory – internal issue). Các lí thuyết và các cách tiếp cận khác nhau đã đề xuất những bản thống kê có từ ba cho đến khoảng 12 quan hệ đề. Tuy nhiên, như đã nói ở trên, các quan hệ đề phải được biện minh cả về ngữ pháp cả về ngữ nghĩa. Những biện minh về ngữ pháp phải xây dựng phù hợp với từng lí thuyết ngữ pháp riêng. Hơn nữa, tầm cỡ bản thống kê các quan hệ đề lại tùy thuộc vào những nhiệm vụ mà các quan hệ đề phải đảm nhiệm. Chúng có thể phục vụ cho hai chức năng cơ bản : (a) Chúng có thể là một bộ phận của hệ thống biểu diễn ngữ nghĩa (semantic representation), trong hệ thống này chúng là đại diện cho các phương diện khác nhau của nghĩa của động từ (như trong Fillmore 1968) ; và (b) chúng có thể đảm nhiệm một vai trò nào đấy trong việc xác định các quy tắc, nguyên tắc, câu thúc (constraint) ngữ pháp. Chính chức năng thứ nhất đã dẫn tới các bản thống kê có số lượng lớn các quan hệ đề : nếu chúng được dùng để nắm bắt những đối lập ngữ nghĩa giữa các động từ thì số lượng lớn là cần thiết để biểu thị các đối lập ngữ nghĩa đa dạng của các động

từ. Nếu chỉ giới hạn ở chức năng thứ hai thì số lượng của chúng bao nhiêu là tùy thuộc vào những đòi hỏi của cú pháp và trong trường hợp này thì số lượng chúng (các quan hệ đề) ít hơn rất nhiều so với số lượng do chức năng thứ nhất đặt ra.

Bởi vì không thể nào xem xét lại tất cả các bản thống kê do các lí thuyết khác nhau đưa ra, chúng tôi chỉ có thể lập một bản liệt kê các quan hệ đề thường được nói tới trong đại bộ phận các công trình.

Tác thể (agent): kẻ khởi phát có ý định và tự giác một hoạt động hay là một sự kiện như trong **John đập vỡ cái cốc**. *Kẻ thể nghiệm* (experiencer) : những sự vật nghiệm thấy một trạng thái nội tâm nào đó như người tri giác, người, kẻ cảm xúc (emoter) (chủ ngữ của những động từ như nghĩ (*think*), tin (*believe*), yêu (*love*) và ghét (*hate*) như trong **John thought about the question** (John nghĩ về câu hỏi)).

Công cụ (instrument) : thường là những vật bất động vật (inanimate) do một tác thể điều khiển khi thực hiện một hành động như trong **John broke the window with the rock** (John đập vỡ cửa sổ với hòn đá) hoặc **the rock broke the window** (hòn đá đập vỡ cửa kính). Trong cả hai trường hợp *rock* (hòn đá) là công cụ của một tác thể cho dù tác thể đó có xuất hiện hay không.

Lực (force) : một tham thể không tự nguyện, không có ý thức, tham thể này khác công cụ ở chỗ nó không điều khiển được. Chúng gồm những sự vật như *bão* (tornado, storm) và *việc làm của Chúa* (acts of God) như trong **Cơn lũ quét sách xóm làng** (**The flood washed away the village**).

307.892
1867
1867

Thụ thể (patient) : sự vật ở một trạng thái hay dưới một điều kiện hoặc chịu sự thay đổi về trạng thái hay điều kiện như trong **John cao** (**John is tall**), **John ốm, bệnh** (**John is sick**). **Cửa sổ vỡ** (**The window broke**) và **John chết** (**John died**)

Đề (theme): sự vật được định vị (located) hoặc chịu một sự thay đổi về định vị (vận động - motion) như trong **Quyển sách ở trên bàn** (**The book is on the table**) hoặc **John đặt cuốn sách trên bàn** (**John put the book on the table**).

Tiếp thể (recipient): người nào đó được một cái gì đó (tiếp thể thường là động vật - animate) như trong **He sent the book to John** hoặc **He sent John the book**. (**Anh ta gửi quyển sách cho John**, hoặc **Anh ta gửi cho John quyển sách**.)

Đích (goal): nơi được gửi giống như tiếp thể chỉ khác đích ở chỗ nó là bất động vật như trong **Anh ta gửi quyển sách đi Philadelphia** (**He sent the book to Philadelphia**).

Nguồn (source): cội nguồn của một sự kiện hay một hoạt động. Tham thể này được dùng trong nhiều tình huống, nó có thể hỗn nhập sự mơ hồ giữa tiếp thể và đích

	chuyển giao	tiếp thể
nguồn x - y	_____ z	
	vận động	đích
	transfer	recipient
Source x - y	_____ z	
	motion	goal

(x = tư thế đầu tiên, y = đối tượng còn z = vị trí cuối cùng)

Nếu có sự chuyển giao đối tượng y thì z là tiếp thể, nếu y trong vận động thì z là đích. Trong cả hai trường hợp x là nguồn và y là đề. Thường không có sự phân biệt giữa nguồn của một sự vận động và nguồn của sự chuyển giao cho dù có sự phân biệt giữa tiếp thể và đích.

Định vị (locative): một sự định vị. Tuyến (path), nguồn và đích có thể được xem như sự hoàn thiện (elaboration) các phương diện khác nhau của định vị. Định vị đối lập với những tham thể khác ở chỗ nó quy chiếu đến (refer) một sự định vị đã xác định (situated location) như trong *Quyển sách (là) ở trên bàn (The book is on the table)*

Tuyến (path) : con đường. Như trong : *Từ nhà, nó chạy dọc theo con ngòi tới công viên. (He ran from the house, along the creek to the park.)*

Giải pháp đối với vấn đề liệt kê các quan hệ ngữ nghĩa đề mà Foley và Van Vanlin đề nghị (1984) được hoàn thiện trong Van Valin (1993) không phải nhằm đưa ra một bản liệt kê có tính phổ quát về các vai mà chỉ là nêu ra một dải liên tục ngữ nghĩa phổ quát (universal semantic continuum) các quan hệ đề, theo đó mà các ngôn ngữ định ra những khu biệt khác nhau (về các vai – ĐHC). Trên dải liên tục các quan hệ đề đó, tác thể ở một cực, cực kia là thụ thể, các quan hệ đề khác rải trên dải đó và không có số lượng tuyệt đối những khu biệt mà tất cả các ngôn ngữ đều sử dụng mặc dầu có những chứng cứ chắc chắn cho thấy một số trong những khu biệt đó là phổ quát. Dải liên tục đó được biểu diễn bằng hình 1.

8
10
20

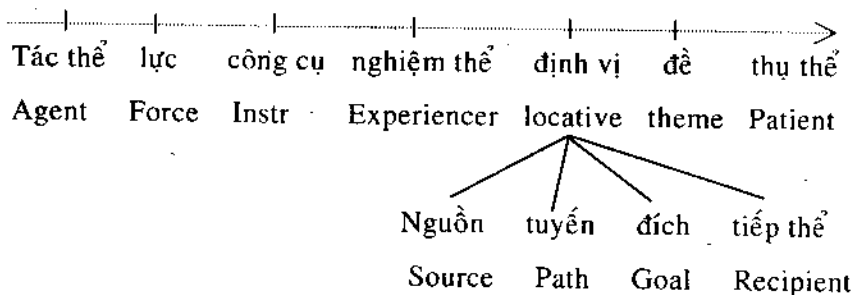

h.1

Những điểm mốc của dải liên tục ở một đầu là tác thể (người khởi phát có chủ ý, mong muốn) và ở đầu kia là thụ thể (người không có mong muốn, không phải là người khởi phát, chịu tác động tối đa). Giữa hai thực thể đối cực đó là một dải liên tục những quan hệ ngữ nghĩa của những vai gần với tác thể và gần với thụ thể. Dải liên tục đó rất linh hoạt bởi vì các ngôn ngữ chia nó theo những cách thức khác nhau. Tuy nhiên vẫn có những hạn chế nhất định đối với cách chia dải liên tục đó.

Hơn nữa sự phân chia cũng không phải là ngẫu nhiên bởi vì có những cách phân chia chung cho ngôn ngữ. Ngôn ngữ phân biệt những thực thể chịu tác động về trạng thái hoặc điều kiện với những thực thể chịu tác động về định vị. Vì vậy ngôn ngữ khu biệt thụ thể với những sự vật tuy cũng ở phía phải dải liên tục nhưng ít giống thụ thể hơn, đặc biệt là đề. Các đề tuy không chịu tác động theo những cách thức giống nhau, ở những mức độ giống nhau bởi vì chúng không sụp đổ, không bị cắt xé ra nhưng chúng phải di động. Vậy thì đề rõ ràng là phải ở phía phải của dải và không giống tác thể. Mặt khác có những sự vật ở phía trái có thể là nguyên nhân nhưng không khởi phát hay kiểm soát. Ví dụ công cụ,

lực. Cách xa cực trái hơn, tiến gần vào điểm giữa là nghiệm thể. Nghiệm thể là địa điểm của một sự kiện nội tâm nhưng rõ ràng là không mong muốn, không chủ đích và không phải là khởi phát. Phần lớn các sự kiện tri giác không được khởi phát một cách có chủ đích. Động từ *look at* (trông, ngắm) khác *see* (thấy) ở chỗ chủ ngữ của *look at* vừa là một nghiệm thể, vừa là một tác thể còn chủ ngữ của *see* chỉ là một nghiệm thể. Ở giữa dải liên tục là một loạt các kiểu định vị. Trong các ngôn ngữ thực tế còn có thể có nhiều vị trí trên dải liên tục hơn là những vị trí trình bày trong hình 1. Những sự vật điển hình như tiếp thể, nguồn, đích và tuyến thường không tác động lẫn nhau nhưng thường tác động với đề. Hình 1 biểu diễn một dải liên tục những khu biệt và các ngôn ngữ có thể sử dụng nhiều hơn hay ít hơn các tham thể có trong hình vẽ. Dường như đó là những dãy ngữ nghĩa cần được biểu hiện trong các ngôn ngữ. Càng có thể xuất hiện trên dải liên tục ở hình 1 thì càng có thể có những vai tương ứng. Và trong thực tế cũng những sự khu biệt như vậy xuất hiện trong các ngôn ngữ. Những đối lập như giữa nghiệm thể và tác thể, đề và định vị v.v... đều có mặt trong nhiều ngôn ngữ.

Jackendoff chủ trương một cách tiếp cận khác (1987) đối với các quan hệ đề chuyên biệt. Ông định ra một số tầng (tiers) quan hệ đề ; một tầng hoạt động và một tầng thời gian cộng thêm vào bậc cơ sở của tầng đề (thematic tier). Tầng đề liên can tới vận động và định vị, tầng hoạt động liên can tới tính trách nhiệm và tính chịu hệ quả và tầng thời gian với đặc tính về thức (aspectual properties) của sự kiện. Tầng đề liên can chủ yếu với các vai đề, đích, và nguồn còn tác thể và thụ thể chỉ xuất hiện ở tầng hoạt động. Thí dụ sau đây của Jackendoff minh họa cho cách xử lí của ông :

(a) *The car* [Theme_{TH}] *hit the tree* [Goal_{TH}, Patient_{AC}]. (1)

(b) *Peter* [Source_{TH} ; Agent_{AC}] *threw the ball* [Theme_{TH}, Patient_{AC}]

(c) *Bill* Theme Agent *entered the room* Goal.

Chiếc xe húc đổ cái cây.

Peter ném quả bóng.

Bill đi vào phòng.

(TH viết tắt của tầng đề, AC viết tắt của tầng hoạt động.)

Trong sơ đồ này, một đối thể mang một số quan hệ đề, mỗi quan hệ là một phương diện của sự thuyết giải nó.

1.2. Quan hệ đề khái quát (generalized thematic relation)

Nhiều tác giả cho rằng cần phải đề xuất một kiểu quan hệ ngữ nghĩa khác khái quát hơn: "Những vai ngữ nghĩa vĩ mô" (semantic macroroles) còn gọi là "vai ngữ nghĩa nguyên mẫu" (semantic proto-roles). Đầu tiên được đề xướng trong Van Valin (1977) sau đó được triển khai trong Foley và Valin (1984). Vai ngữ nghĩa vĩ mô là những quan hệ ngữ nghĩa khái quát bao trùm lên những nhóm quan hệ ngữ nghĩa chuyên biệt. Có hai vai vĩ mô: "kẻ hành động" (actor) và "kẻ chịu đựng" (undergoers). Chúng là hai đối nguyên cấp của một sự vị ngữ hóa ngoại động (cấp vật) tương ứng với nghĩa tổng quát của tác thể và thụ thể đã nói trên. Một trong những "vai vĩ mô đó" có thể là đối duy nhất của một động từ nội động (bất cấp vật). Chúng tương ứng với những thành phần được gọi một cách tiền lí thuyết là chủ ngữ lôgic và bổ ngữ đối tượng lôgic. Vai vĩ mô được lí giải bằng hiện tượng trong kết cấu ngữ pháp nhóm những quan hệ đề trong mỗi vai được xử lí giống nhau về mặt ngữ pháp. Thí dụ:

ĐỀ
THAM
KHOA
2018-2019

- (1) **Fred broke the window.** tác thể (2)
Fred đập vỡ cửa kính.
- (b) **The bomb destroyed the car.** công cụ
Quả bom phá hủy chiếc xe.
- (c) **Mary received a parking ticket.** tiếp thể
Mary nhận được phiếu gửi xe ở bến đỗ.
- (d) **The farm animals sensed the earthquake.** nghiệm thể
Động vật trong trang trại cảm thấy động đất.
- (e) **Stars emit light.** nguồn
Sao tỏa ánh sáng.
- (a) **Max tossed the book to the teacher.** đề (3)
Max ném quyển sách cho thầy giáo.
- (b) **The tidal wave destroyed the harbor.** thụ thể
Sóng thủy triều phá hủy cảng.
- (c) **The rock hit the wall.** định vị
Tảng đá đập vào bức tường.
- (d) **The mugger robbed Tom of \$45.00.** nguồn
Thằng ăn cắp lấy của Tom 45\$
- (e) **Will presented Sheila with a bouquet.** recipient
Wil tặng Sheila một bó hoa.
- (a) **The window was broken by Fred.** tác thể (4)
Cái cửa sổ bị đập vỡ bởi Fred.
- (b) **The car was destroyed by the bomb.** công cụ
Chiếc xe bị phá hủy bởi quả bom.
- (c) **The earthquake was sensed by the farm animals.** nghiệm thể
Động đất được cảm thấy bởi động vật trong trang trại.
- (d) **The book was tossed to the teacher by Max.** đề
Quyển sách được ném cho thầy giáo bởi Max.

(e) **The harbor was destroyed by the tidal wave.** thụ thể

Cảng đã bị phá hủy bởi sóng thủy triều.

(f) **The wall was hit by the rock.** định vị

Bức tường bị đập phải bởi quả bóng.⁽¹⁾

Ở (2) tác thể, công cụ, tiếp thể, nghiệm thể và nguồn được xử lí như người hành động và chủ ngữ của một động từ ngoại động, còn ở (3) đề, thụ thể, định vị nguồn và tiếp thể được xử lí giống nhau, như là người chịu đựng và bổ ngữ đối tượng của một động từ ngoại động. Những cách tập hợp này không tương đương với quan hệ ngữ pháp (bề mặt) như chủ ngữ và bổ ngữ trực tiếp bởi vì chúng vẫn được giữ trong kết cấu bị động như (4) cho thấy. Ở (4) người chịu đựng là chủ ngữ còn người hành động là đối tượng với *by* (bởi). Nếu sự khác nhau này trong quan hệ bề mặt cũng phải được diễn giải theo quan hệ đề chuyên biệt thì chúng ta sẽ có một bản liệt kê các quan hệ đề dài, đứt quãng : ở một câu chủ động, tác thể, công cụ, tiếp thể, nghiệm thể là chủ ngữ còn đề, thụ thể, định vị, tiếp thể, nghiệm thể, nguồn hay tiếp thể là đối tượng ; Ở câu bị động, đề, thụ thể, định vị, nguồn hay tiếp thể là chủ ngữ còn tác thể, công cụ, tiếp thể, nghiệm thể hay nguồn là đối tượng với *by* (bởi). Rõ ràng đây là cách phân tích không chấp nhận được vì nó không nói được cái gì cơ bản cả. Cách công thức hóa theo các vai vĩ mô đơn giản hơn : ở câu chủ động, người hoạt động là chủ ngữ còn người chịu đựng là bổ ngữ còn ở câu bị động người chịu đựng là chủ ngữ còn người hoạt động là đối tượng với *by*.

Sự khái quát hóa này cũng thích hợp cho các động từ nội động. Một số động từ nội động có người hành động là chủ ngữ, một số khác có người chịu đựng là chủ ngữ. Thí dụ ở (5) và (6)

(1) Chúng tôi dịch tiếng Anh theo kiểu "theo câu chữ."

832.82
202
1984
11/10/84

(a) **David sang loudly.** tác thể (5)
David hát to.

(b) **The ball flew over the fence.** đề
Quả bóng bay qua khe.

(c) **The motor is running well.** công cụ
Máy sử dụng tốt.

(a) **The dog was sitting on the table.** đề (6)
Con chó ngồi trên bàn.

(b) **Larry got fat.** thụ thể
Larry béo ra.

(c) **Marge felt sick.** nghiệm thể
Marge ốm.

Chủ ngữ ở (5) đều là người hành động dù rằng quan hệ đề khác nhau còn chủ ngữ ở (6) đều là người chịu đựng. Cũng như ở các động từ ngoại động, mỗi vai vĩ mô bao gồm một số quan hệ đề chuyên biệt.

Dowty (1991) đề nghị hai quan hệ đề khái quát, được gọi là vai-nguyên mẫu (proto-roles), đó là "tác thể-nguyên mẫu" (proto-agent) và "thụ thể-nguyên mẫu" (proto-patient). Về mặt nào đó chúng giống như người hành động và người chịu đựng tuy nhiên chúng được đặt trong một quan điểm lí thuyết hoàn toàn khác. Dowty cho rằng các "vai-nguyên mẫu" là những quan hệ đề duy nhất có giá trị, ông phủ định giá trị của những quan hệ đề chuyên biệt như tác thể, đề và thụ thể. Mỗi vai-nguyên mẫu là một cụm những nét các cụm nét này xác định các nguyên mẫu (prototype) ; chúng không phải là sự khái quát hóa các quan hệ đề chuyên biệt như các vai vĩ mô.

Quan hệ giữa quan hệ chuyên biệt và quan hệ khái quát hóa được miêu tả bằng hình 2 dưới đây. Hình này thể hiện sự tăng tiến mức độ khái quát hóa và trung hòa hóa những khu biệt ngữ nghĩa giữa các

quan hệ (hình này không thể hiện tất cả các nhóm các quan hệ đề chuyên biệt được tập hợp vào các quan hệ khái quát hóa).

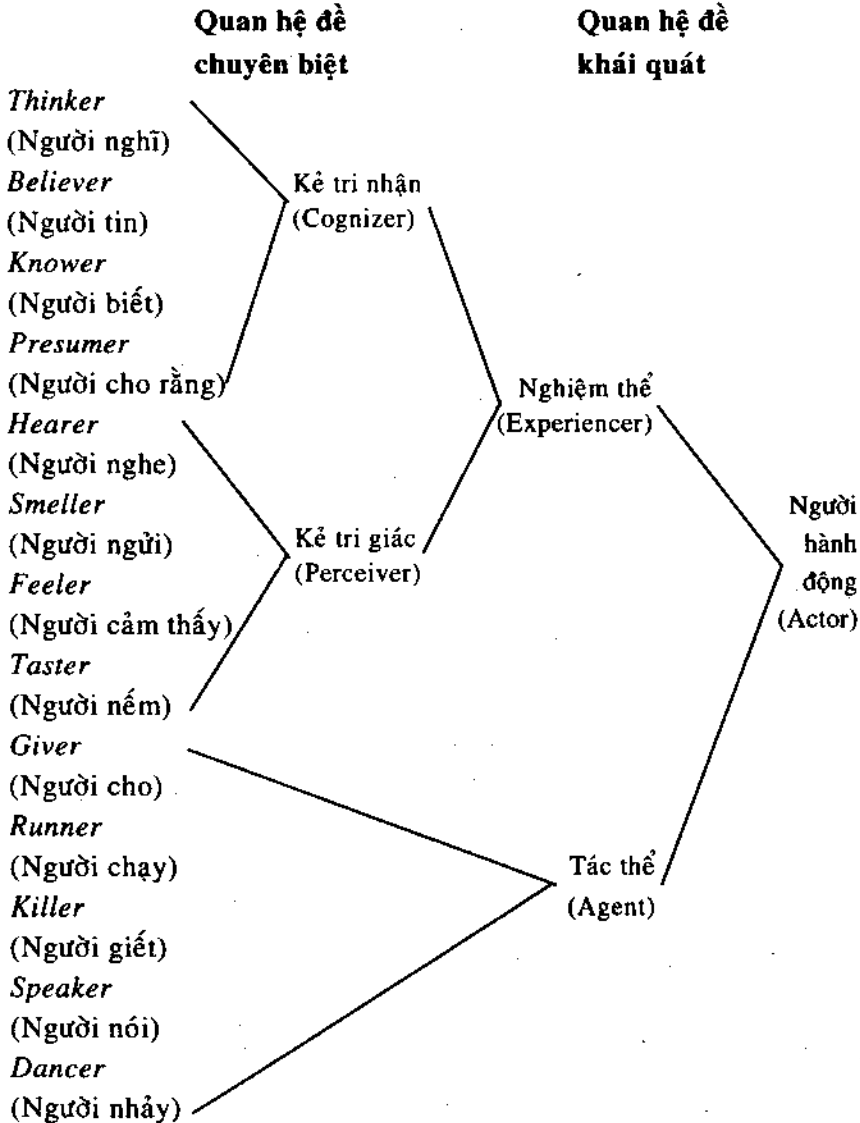

B02.802
1366
2007

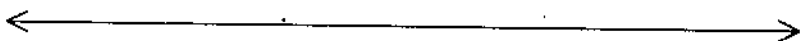
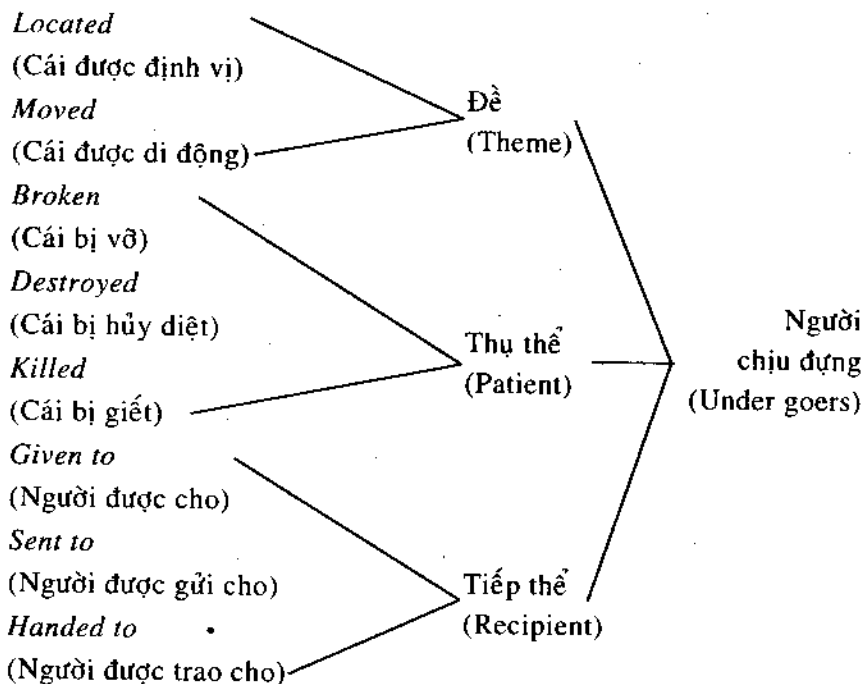

Sự tăng tiến mức độ khái quát hóa, trung hòa hóa
các khu biệt ngữ nghĩa

h.2

2. Quan hệ chức năng ngữ dụng (pragmatic functional relation)

Quan hệ chức năng ngữ dụng liên quan tới sự phân bố thông tin trong phát ngôn, đặc biệt với những điều mà người nói cho rằng người đối thoại với mình đã biết và những điều được trình bày như là mới và có giá trị thông tin. Loại quan hệ chức năng này ít ra là đã được nghiên cứu trong trường phái ngôn ngữ học Praha từ những năm 1920 với Matesius để rồi được tiếp tục trong các công trình

hiện đại của Firbas (1966). Trong lí thuyết ngôn ngữ học hiện đại, trong các công trình của Halliday (1967, 1985), của Jackendoff (1973) và Kuno (1972, 1975) các quan hệ chức năng ngữ dụng cũng đóng một vai trò nhất định.

Tất cả các quan điểm tiếp cận cấu trúc thông tin của các nhà ngôn ngữ học dẫn trên đều có chung một quan tâm : Làm thế nào nhận ra được trong các phát ngôn những cái được người nói trình bày như là đã biết, có thể nắm bắt được, người nghe có thể khôi phục lại được từ ngữ cảnh với những cái mà người nói trình bày như những cái chưa biết, người nghe chưa nắm bắt được, không khôi phục lại được từ ngữ cảnh do đó là mới và có giá trị thông tin. Tuy có thể khác nhau về cách gọi tên và xác định các mặt đối lập nhưng tất cả các cách tiếp cận vừa dẫn đều lấy nó làm cơ sở. Thí dụ, trường phái Praha phân biệt *theme* (đề, cái đã biết, đã cho) với *rheme* (thuyết, cái chưa biết, mới) trong khi hầu hết các công trình hiện nay dùng các thuật ngữ *topic* (đề), *focus* (tiêu điểm), *presupposition* (tiền giả định). Theo Lambrecht (1986, 1987, 1988), chúng được xác định như sau :

Tiền giả định ngữ dụng (pragmatic presupposition). Một hay một nhóm mệnh đề mà người nói cho rằng người nghe xem là (tin là, biết là) đúng và ý thức được khi phát ngôn, và chúng là quan yếu đối với ngữ cảnh phát ngôn. (Lambrecht. 1988).

Đề (topic). Cái cần phải được tiền giả định trong trường hợp đề không phải là bản thân đề cũng không phải vật quy chiếu của đề mà là cái tư cách quy chiếu của đề, đó là tư cách có thể là trung tâm chú ý hay tư cách là cái được nói tới (matter of concern) trong hội thoại của đề... Sự quy chiếu của đề là động hay là có thể nắm

10
11
12
13
14
15
16
17
18
19
20
21
22
23
24
25
26
27
28
29
30
31
32
33
34
35
36
37
38
39
40
41
42
43
44
45
46
47
48
49
50
51
52
53
54
55
56
57
58
59
60
61
62
63
64
65
66
67
68
69
70
71
72
73
74
75
76
77
78
79
80
81
82
83
84
85
86
87
88
89
90
91
92
93
94
95
96
97
98
99
100

bắt được trong diễn ngôn... Đề được chứa đựng trong tiền giả định ngữ dụng hay là một yếu tố của tiền giả định ngữ dụng.

Tiêu điểm (focus). Tiêu điểm của một phát ngôn là bộ phận không được tiền giả định của phát ngôn. Nó là bộ phận được xác tín trong một phát ngôn trần thuyết và được hỏi trong phát ngôn nghi vấn. Trong tiếng Anh cũng như trong các ngôn ngữ khác nó được đánh dấu bằng những dấu hiệu siêu đoạn trội.

Những khái niệm này bắt nguồn từ cách Kempson phát biểu lại phương châm về lượng của Grice. Chúng là phổ quát vì chúng là hệ quả của chức năng giao tiếp cơ bản của ngôn ngữ.

Lambrecht đề nghị một cách phân loại các mô hình cấu trúc thông tin dựa vào cách sắp xếp đề-tiêu điểm (topic-focus). Kiểu được đánh dấu kém nhất về mặt phân bố là kiểu có chủ ngữ-đề và vị ngữ-tiêu điểm, tương ứng với sự chia đôi tiểu cú truyền thông thành đề-thuyết (topic-comment). Ông gọi kiểu này là kiểu "kết cấu tiêu điểm-vị ngữ". Những tiểu cú thuyết minh kiểu *there arose a great storm* (nổi lên một trận bão lớn) vắng mặt một chủ ngữ-đề từ vựng NP và thực sự chứa đựng tất các yếu tố là tiêu điểm. Lambrecht gọi kiểu này là kết cấu câu tiêu điểm còn Kuno gọi là phát ngôn miêu tả trung tính" (neutral description utterances) (Kuno - 1972). Cuối cùng những phát ngôn mà tiêu điểm thu gọn lại vào một thành phần duy nhất, thí dụ những phát ngôn trả lời các câu hỏi wh- tiếng Anh được gọi là kết cấu tiêu điểm thu hẹp. Những kết cấu này có mặt trong tất cả các ngôn ngữ được báo hiệu bởi nhiều phương tiện. Tiếng Anh phân biệt chúng bằng phương tiện siêu đoạn và kết cấu tách biệt (clefting). Tiếng Nhật dùng các tiểu từ : yếu tố wa không trọng âm đánh dấu đề (topic) trong các

094
25.9.2018

kết cấu vị ngữ tiêu điểm, *wa* và *ga* có trọng âm đánh dấu kết cấu tiêu điểm hẹp còn *ga* không trọng âm dùng để đánh dấu tiêu điểm câu. Tiếng Ý dùng trật tự từ, kết cấu tách biệt và siêu đoạn : Vị ngữ tiêu điểm dùng trật tự (S)VO, câu tiêu điểm dùng trật tự VS còn kiểu tiêu điểm hẹp dùng một thành phần tách biệt trong đó tiêu điểm NP xuất hiện sau động từ trong tiểu cú chính (matrix clause).

Sự tương ứng giữa cấu trúc thông tin và cấu trúc cú pháp đã được nhận biết từ lâu. Một khi đã biết rằng trong đại bộ phận các ngôn ngữ những cái tiền giả định, những cái thuộc đề thường có xu hướng đi trước phần tiêu điểm, phần không được tiền giả định trong câu thì những kết cấu trong đó một thành phần được chuyển dịch khỏi vị trí của nó sang bên trái về phía đầu phát ngôn có thể được xem là có chức năng đề hóa (topicalizing function) còn những kết cấu có sự dịch chuyển các yếu tố về phía phải, cuối câu có thể xem là có chức năng tiêu điểm hóa (focalizing function). Sự đảo ngược vị trí của chủ ngữ trong các ngôn ngữ như Ý và Tây Ban Nha có thể được giải thích bởi đòi hỏi đặt chủ ngữ ở vị trí tiêu điểm hậu động từ trực tiếp trong những kết cấu câu tiêu điểm hay tiêu điểm hẹp. Cũng như vậy, sự bị động hóa có thể thuyết giải như là một kết cấu trong đó người chịu đựng, vốn thông thường thì xuất hiện ở vị trí tiêu điểm động từ tiền (OV)-/ hậu (VO)-(in the pre(OV)-/post(VO)- verbal focus position) lại xuất hiện ở vị trí chủ ngữ đề bình thường như là biện pháp để thể hiện tư cách đề của nó trong ngữ cảnh của một diễn ngôn, trong khi người hoạt động, chủ ngữ đề xuất hiện ở phần tiêu điểm của phát ngôn (nếu như nó có xuất hiện). Những yếu tố thường thuộc về nội bộ của tiểu cú xuất hiện ở vị trí khởi đầu của phát ngôn như trong hiện tượng đề hóa hay trong kết cấu phân tách về phía trái

1982
1983
1984

(left-dislocation) là những thí dụ khác về một thứ ngữ pháp có lí do về ngữ dụng học.

Phần lớn các lí thuyết cú pháp không biết đến các chức năng ngữ dụng. Cho đến khi sự tương ứng trên đây giữa cấu trúc cú pháp và ngữ dụng học được thừa nhận thì nó (sự tương ứng giữa chức năng ngữ pháp với chức năng ngữ dụng - ĐHC) mới không bị xem là nằm ngoài "vương quốc" của cú pháp nữa. Chỉ có hai lí thuyết cú pháp là có sử dụng các chức năng đó ; đó là lí thuyết ngữ pháp chức năng từ vựng (*Lexical Functional Grammar LFG*) của Bresnan (1982) và lí thuyết ngữ pháp vai và quy chiếu (*Role and Reference Grammar RRG*) của Foley và Van Valin 1984, 1993). Cả hai lí thuyết đều thừa nhận cả ba kiểu quan hệ nói trên (quan hệ ngữ nghĩa, quan hệ ngữ dụng, quan hệ cú pháp - ĐHC) nhưng xử lí chúng khác nhau. LFG thì xem chúng là độc lập (autonomous), một đối có thể miêu tả một cách độc lập theo ba quan hệ đó, có nghĩa là một chủ ngữ (subject) có thể là một tác thể hay một đề (theme) và một đề (topic) hay một tiêu điểm (focus). Ở RRG thì những quan hệ cú pháp (ngữ pháp) lại được xem là sự ngữ pháp hóa các quan hệ ngữ nghĩa và ngữ dụng, do đó chúng không phải là kiểu quan hệ độc lập như LFG quan niệm.

R.D. Jr. Van Valin

TÀI LIỆU THAM KHẢO CHO PHẦN HAI

1. Aitchison J. *Linguistics*. Hodder and Etoughton, London, 1992.
2. Апресян Ю. Д. *Quan điểm và phương pháp ngôn ngữ học cấu trúc luận hiện đại*, M, 1966 (tiếng Nga).
3. Asher R.E. (chủ biên). *The Encyclopedia of Language and Linguistics*, Pergamon Press, 1994.
4. Bloomfield L. *Language*, N. Y., 1933.
5. Bolinger D. *Aspects of Language*, Harcourt Brace and World, N. Y., 1968.
6. Bright W. (chủ biên). *International Encyclopedia of Linguistics*, Oxford University Press, 1992.
7. Chomsky N. *Structures syntaxiques*, Le seuil P, 1969.
8. Chomsky N. *Aspects de la théorie syntaxique*, Le Seuil P, 1971.
9. Chomsky N. *La Linguistique Cartésienne*, Le Seuil P, 1969
10. Chomsky N. *Question de Sémantiques*, Le Seuil P, 1975.
11. Chomsky N. *Le langage et la pensée*, Le Seuil P, 1970.
12. Ducrot O. Todorov T. *Dictionnaire encyclopédique des sciences de langage*, Le Seuil P, 1972.

13. Đái Xuân Ninh – Nguyễn Đức Dân – Nguyễn Quang – Vương Toàn. *Ngôn ngữ học : Khuynh hướng – lĩnh vực – khái niệm*, Nxb. KHXH, H, 1984.
14. Đái Xuân Ninh. *Hoạt động của từ tiếng Việt*, Nxb. KHXH H. 1978.
15. Đỗ Hữu Châu. *Các bình diện của từ và từ tiếng Việt*, tái bản lần thứ 2, Đại học quốc gia Hà Nội, H, 1999.
16. Звегинцев В. А. *Lịch sử ngôn ngữ học thế kỷ XIX–XX qua lược khảo và trích đoạn*, T. I, II, "Tác phẩm nước ngoài", M, 1965 (tiếng Nga).
17. Звегинцев В. А. *Cái mới trong ngôn ngữ học*. "Tác phẩm nước ngoài", M. 1965 (tiếng Nga).
18. Galmiche M. *Sémantique générative*, Larousse, P, 1975.
19. Gleason H. A. *Introduction à la linguistique descriptive*, Larousse, 1969.
20. Harris Z. S. *Method in structural linguistics*, Chicago University, Press Ch. 1951.
21. Harris Z.C. *Co-occurrence and transformation in linguistic structure*, Trong "Cái mới trong ngôn ngữ học", T. II (x. 17).
22. Hjelmslev. L. *Prolegomena to a theory of language*. Trong "Cái mới trong ngôn ngữ học", T.I (X.17).
23. Hjelmslev L. *Le Language*, Minuit, P, 1966.
24. Fuchs C. et Le Goffic Pierre. *Initiation aux problèmes des linguistiques contemporaines*, Hachette, P. 1975.
25. Jakobson R. *Essais de linguistique générale*, Minuit, P, 1963.

26. Katz J.J et Fodor J. A. *The structure of semantic theory* *Language*, 39/1963.
27. Katz J.J. et Postal P.M. *Théorie globale des description linguistique*, Name, P, 1973.
28. Lyons J. *Noam Chomsky*. Viking N.Y, 1970.
29. Lyons J. *Introduction to theoretical Linguistics Cambridge*, L, 1968.
30. Malmberg B. – *Los nuevos caminos de la linguistica*, Viện sách Cuba, La Habana, 1971.
31. Martinet A. *Eléments de linguistique générale*, Colin P. 1960.
32. Nique Ch. *Initiation méthodique à là grammaire générative Armand Colin*, P, 1978.
33. Nivette J. *Principe de grammaire générative*, Bruxelles, 1970.
34. Postal P. M. *On the surface verb "Remind"*. Trong "Studies in Linguistic semantics Fillmore", Ch. J. và Langendoen D.T. biên tập, Holt, Rinehart and Winton Inc, U.S.A, 1975.
35. Ruwet N. *La gramatica generativa*. Trong "Linguistica". t.4, Viện sách Cuba, La Habana, 1974.
36. Saussure F. *Giáo trình ngôn ngữ học đại cương*, Nxb KHXH, H, 1973.
37. Troubetzkoy N. S. *Principe de phonologie*, P, 1957.
38. Viện Ngôn ngữ học Viện Hàn lâm khoa học Liên xô. *Từ điển bách khoa ngôn ngữ học*, Nauka, M, 1990.

12.8.2023

MỤC LỤC

	<i>Trang</i>
<i>Lời nói đầu</i>	5
PHẦN MỘT : NHỮNG VẤN ĐỀ ĐẠI CƯƠNG VỀ NGỮ PHÁP	7
Chương I – Các cấp độ ngôn ngữ và ngữ pháp học	7
I – Các cấp độ ngôn ngữ	7
II – Ngữ pháp học và các bộ phận của nó	12
Chương II – Những khái niệm cơ bản của ngữ pháp học	68
I – Ý nghĩa ngữ pháp	69
II – Các phương thức ngữ pháp	80
III – Các hình thức ngữ pháp	93
IV – Các phạm trù ngữ pháp	103
V – Các quan hệ ngữ pháp	119
VI – Một số vấn đề về ngữ pháp của cấu tạo ngôn ngữ lớn hơn câu và của văn bản	134
<i>- Tài liệu tham khảo cho Phần một</i>	158
PHẦN HAI – CÁC TRƯỜNG PHÁI CẤU TRÚC LUẬN CỔ ĐIỂN, NGỮ PHÁP TẠO SINH	161
Chương I – Trường phái miêu tả Mĩ	163
I – Lí thuyết về ngôn ngữ của L. Bloomfield	163
II – Chủ nghĩa miêu tả	167

Chương II – Ngữ vị học (glossématique)	
(Trường phái Copenhague – Đan Mạch)	180
Chương III – Cấu trúc – chức năng luận	
(Ngôn ngữ học chức năng)	
(Câu lạc bộ ngôn ngữ học Praha)	193
I – Câu lạc bộ ngôn ngữ học Praha	193
II – N. S. Trubetskoy và âm vị học	201
III – R. Jakobson và âm vị học	205
IV – Trường phái Praha và những vấn đề ngôn ngữ học ngoài âm vị học.	
Chức năng giao tiếp của ngôn ngữ	208
V – A. Martinet và cấu trúc chức năng luận pháp	210
Chương IV – Ngữ pháp tạo sinh	216
I – Cơ sở của ngữ pháp tạo sinh	216
II – Một số giả thuyết có tính chất tiên đề	221
III – Ngữ pháp cải biến giai đoạn I	
(Ngữ pháp các cấu trúc cú pháp)	233
IV – Ngữ pháp cải biến chuẩn	
(Ngữ pháp "các bình diện của lí thuyết cú pháp")	252
V – Ngữ pháp tạo sinh chuẩn mở rộng	270
VI – Ngữ nghĩa tạo sinh	275
Phụ lục : Ngữ pháp chức năng (Functional grammar)	
Quan hệ chức năng (Functional relations)	290
I – Ngữ pháp chức năng	290
II – Các quan hệ chức năng	310
– Tài liệu tham khảo cho Phần hai	331

X. H. S.
2007.26

Chịu trách nhiệm xuất bản:

Chủ tịch HĐQT kiêm Tổng Giám đốc NGÔ TRẦN ÁI

Phó Tổng Giám đốc kiêm Tổng biên tập NGUYỄN QUÝ THAO

Tổ chức bản thảo và chịu trách nhiệm nội dung:

Phó Tổng Giám đốc kiêm Giám đốc NXBGD tại TP Hà Nội

NGUYỄN XUÂN HOÀ

Biên tập nội dung :

VŨ THUYẾT ANH

Biên tập kĩ thuật :

LƯU CHÍ ĐỒNG

Trình bày bìa :

LƯU CHÍ ĐỒNG

Sửa bản in :

PHÒNG SỬA BÀI (NXB GIÁO DỤC)

Chế bản :

PHÒNG CHẾ BẢN (NXB GIÁO DỤC)

ĐẠI CƯƠNG NGÔN NGỮ HỌC - TẬP MỘT

Mã số : 7X353T7-DAI

In 2.000 bản, khổ 14,5 x 20,5cm. Tại Nhà in Hà Nam
Số 29 - QL 1A - P. Quang Trung - TX. Phủ Lý - Hà Nam

Số in: 459. Số XB: 11-2007/CXB/414-2119/GD

In xong và nộp lưu chiểu tháng 01 năm 2007



CÔNG TY CỔ PHẦN SÁCH ĐẠI HỌC - DẠY NGHỀ
HEVOBCO
25 HÀN THUYỀN - HÀ NỘI
Website : www.hevobco.com.vn

Tìm đọc

SÁCH THAM KHẢO NGÔN NGỮ HỌC VÀ TIẾNG VIỆT CỦA NHÀ XUẤT BẢN GIÁO DỤC

- | | |
|---|--|
| 1. Giáo trình lịch sử ngữ âm tiếng Việt | Nguyễn Tài Cẩn |
| 2. Dẫn luận ngôn ngữ học | Nguyễn Thiện Giáp – Đoàn Thiện Thuật –
Nguyễn Minh Thuyết |
| 3. Dẫn nhập phân tích diễn ngôn | David Nunan
(Hồ Mĩ Huyền – Trúc Thanh dịch) |
| 4. Ý nghĩa và cấu trúc của ngôn ngữ | Wallace L. Chafe
(Nguyễn Văn Lai dịch) |
| 5. Phong cách học tiếng Việt | Đình Trọng Lạc |
| 6. Ngữ pháp tiếng Việt (2 tập) | Diệp Quang Ban |
| 7. Từ vựng học tiếng Việt | Nguyễn Thiện Giáp |
| 8. Những bài giảng ngôn ngữ học đại cương | Iu.V. Rozdextvenxki
(Đỗ Việt Hùng dịch) |
| 9. Cơ sở ngữ nghĩa học từ vựng | Đỗ Hữu Châu |
| 10. Cơ sở ngôn ngữ học và tiếng Việt | Mai Ngọc Chử – Vũ Đức Nghiệu –
Hoàng Trọng Phiến |

Bạn đọc có thể mua tại các Công ty sách - Thiết bị trường học ở các địa phương hoặc các cửa hàng của Nhà xuất bản Giáo dục

.Tại TP. Hà Nội : 187B Giảng Võ; 232 Tây Sơn; 23 Tràng Tiền; 25 Hàn Thuyên

.Tại TP. Đà Nẵng : Số 15 Nguyễn Chí Thanh; 62 Nguyễn Chí Thanh

.Tại TP. Hồ Chí Minh : 104 Mai Thị Lựu, Quận 1; Cửa hàng 451B-453

Hai Bà Trưng, Quận 3; 240 Trần Bình Trọng,

.Tại TP. Cần Thơ : Số 5/5, đường 30/4 * Website : www.hevobco.com.vn

đại cương ngôn ngữ 11

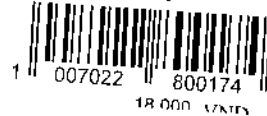

Giá: 18.000đ